

Panasonic

Цифров безжичен телефон

Модел: KX-TCD951BXB

Указания за ползване



Моля, прочетете тези указания преди употреба и ги запазете.

Преди първоначална употреба заредете батерията около четири часа.

Преди първоначална употреба

Благодарим Ви за покупката на Вашия нов цифров безжичен телефон Panasonic



За бъдещи справки

Сериен номер _____ Дата на закупуване _____

намира се на долната страна на телефона

Име и адрес на продавача _____

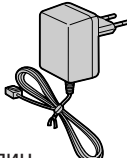
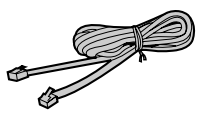
В комплекта на телефона са включени

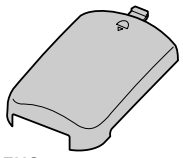
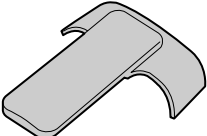
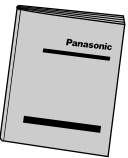
| | | |
|---|---|---|
| <input type="checkbox"/> Мрежов адаптор (стр. 8) Парт. No. KX-TCA11C  един | <input type="checkbox"/> Телефонен кабел (стр. 8) Парт. No. PQJA10075  един | <input type="checkbox"/> Батерии (стр. 7) Парт. No. Panasonic P-03H (BYD PQP25AAA)  три броя |
| <input type="checkbox"/> Капаче на слушалката Парт. No. PQKK10091Z1  едно | <input type="checkbox"/> Щипка за колан (стр. 36) Парт. No. PQKE10071Z1  една | <input type="checkbox"/> Инструкция за експлоатация Парт. No. PQQX12922  една |

Допълнителни принадлежности

Моля, обърнете се към най-близкия дилър на Panasonic за следните допълнителни принадлежности.

| Модел | Описание |
|--------------|--------------------|
| KX-TCA101EB | Слушалка |
| KX-TCA110CEB | Зарядно устройство |
| HHR-P03H | Ni-MH батерии |

За оптимална работа

Зареждане на акумулаторните батерии

Слушалката функционира с презареждащи се Ni- Cd акумулаторни батерии. Поставете батериите (стр.7) и ги заредете за около 4 часа преди първоначална употреба.

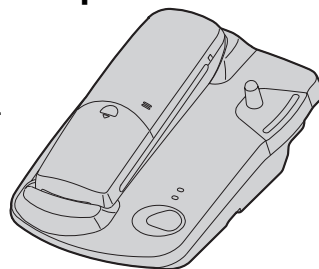

Избор на оптимално местоположение

Обажданията се пренасят от телефона до слушалката посредством радиовълни.

За осъществяване на оптимална връзка препоръчително е телефона да е:

Отдалечен от електроуреди като телевизор, радио, компютър или друг телефон.

На ВИСОКО и ЦЕНТРАЛНО място, отдалечено от прегради като стени.

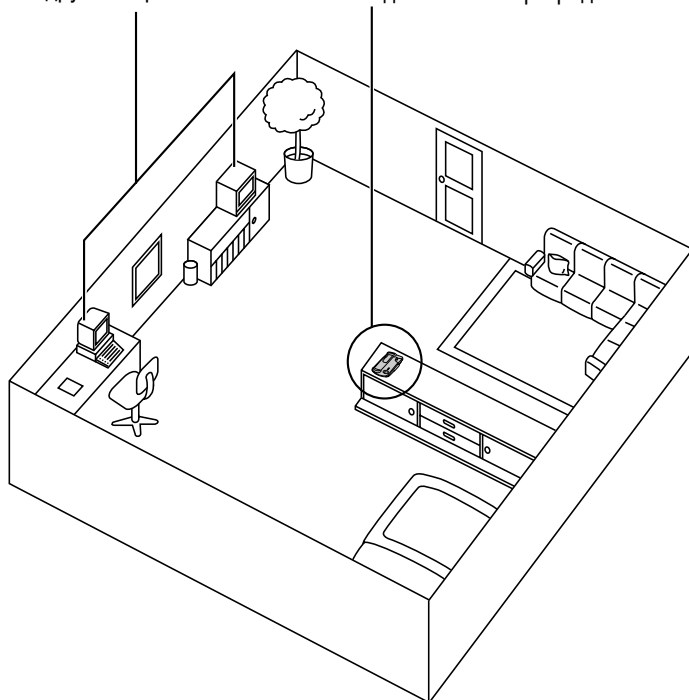

Съдържание

Глава 1

Подготовка

Разположение на бутоните.....6

Дисплей.....7

Настройки.....7

Инсталиране на батериите в
слушалката7

Свързване.....8

Зареждане батерията.....9

Включване.....10

Избор на режим на набиране.....11

Избиране на сила и мелодия
на звънене на слушалката.....12

Избиране на сила на
звънене на телефона13

Глава 2

Основни функции

Изходящи разговори.....14

Входящи разговори.....15

Бързо набиране.....16

Запаметяване на телефонни
номера16

Набиране на запаметен номер.....16

Специални възможности.....17

Как да се използва функцията
пауза (За аналогови централи /
При отдалечено набиране)17

Локализиране на слушалката.....18

Временно тонално набиране (За
потребители с аналогова линия)...18

Заклучване на бутоните.....18

Използване на функцията RECALL....19

Глава 3

Допълнителни операции (Специални функции)

**Резюме на програмируемите
функции**.....20

Настройка на парола.....21

Директно набиране.....22

Настройка на режим за директно набиране.22

Набиране на запаметен номер.....22

Други програмируеми функции.....23

Тонове на бутоните.....23

Настройка на предупредителен
сигнал за излизане от обхват.....23

Настройка на сигнал за
изтощаване на батерията23

Избиране на режим на дисплея за разговор.24

Изтриване настройките от паметта...25

Глава 4
Работа с няколко устройства

За потребители с няколко устр...26

- Работа с повече от една слушалка.....26
- Работа с повече от един телефон.....26

Регистриране.....27

- Регистриране на слушалка в телефона.....27
- Избиране на достъпа до телефоните.28
- Отмяна регистрация на слушалка.29

Избор на дисплей за режим на готовност.....30

Режим на звънене.....30

Интерком.....32

- Повикване на всички слушалки от телефона.....32
- Интерком между слушалки.....33
- Прехвърляне на разговор от една слушалка на друга.....33
- Конферентна връзка34
- Настройка на сигнала за изчакващ разговор34

Глава 5
Полезна информация

Смяна на батериите.....35

Използване на щипката за колан..36

Преди да потърсите помощ.....37

Инструкции за безопасност.....40

Добавяне на допълнителен телефон.41

Важни бележки относно правилната употреба и зареждане на Ni-Cd (Ni-MH) батерии.....41

- Дефиниции на термините.....42

Глава 1

Глава 2

Глава 3

Глава 4

Глава 5

Разположение на бутоните

Телефон

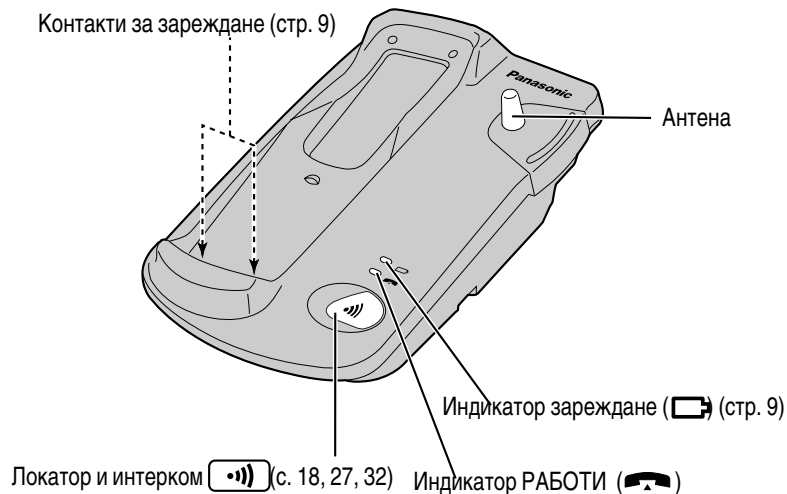

Слушалка





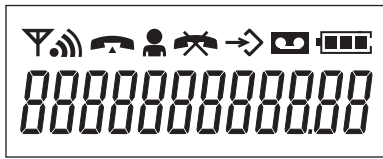



Дисплей







(Дисплеят показва всички възможни символи.)

Графични символи (иконки)

-  Символът "в обхват" указва, че слушалката е в обхвата на телефона. Той мига, ако слушалката не е в обхват.
-  Символът повикване/ интерком се появява на дисплея, когато има повикване или се използва интеркома. Той мига, когато от друг телефон е извикана слушалката.
-  Символът "разговор" се появява на дисплея, когато се обаждате или приемате обаждане. Той мига при позвъняване отвън.
-  Символът се появява при режим "директно набиране" (стр. 22).
-  Символът "програмиране" указва, че телефонът е в режим на програмиране.
-  Символът "батерия" показва степента на зареждане на батерията (стр. 9).

Букви

- R**  е натиснат, докато набирате.
- F**  е натиснат, докато набирате.
-  е натиснат, докато набирате.
-  е натиснат, докато набирате.

Настройки



Инсталиране на батерията в слушалката

Инсталирайте батерията, както е показано. След това поставете капака на слушалката.

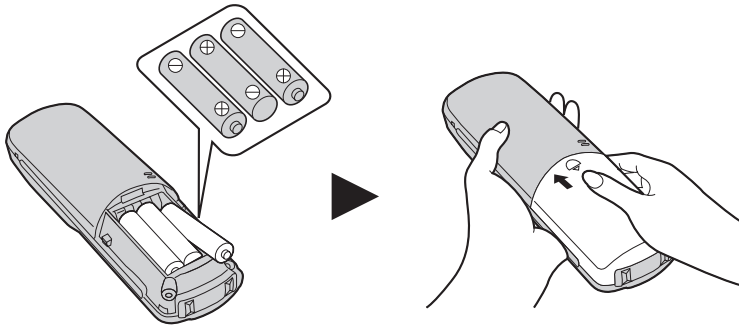

- Ако батериите не са поставени правилно, слушалката няма да работи.

➔ Настройки

Свързване

Включете мрежовия адаптер и кабела на телефонната линия в долната част на телефона. След това свържете кабелите, както е показано.

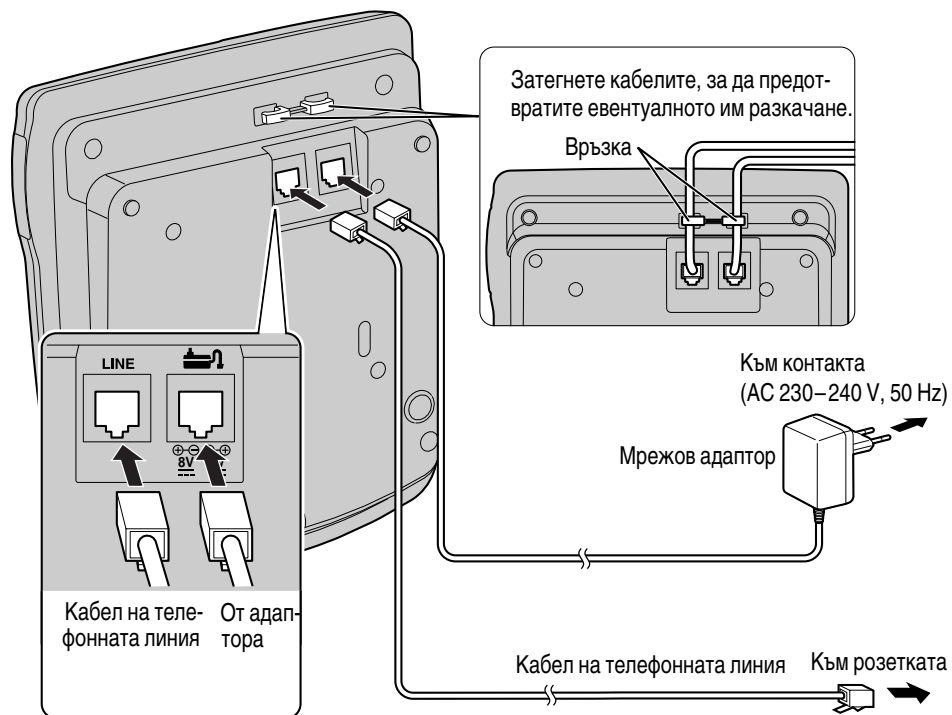

- ИЗПОЛЗВАЙТЕ САМО МРЕЖОВ АДАПТОР PANASONIC KX-TCA11CE.
- Внимавайте да не объркате жака на телефонния кабел с жака на адаптора при включването им в телефона. Ако ги свържете неправилно, устройството няма да работи и може да се повреди.
- Мрежовия адаптор трябва да остане включен през цялото време. (Нормално е адапторът да се загрее по време на употреба).
- За свързване на стандартен телефон към същата линия, вж. стр. 41

Свързване на захранването

Този апарат е предназначен да се използва с мрежовия адаптер KX-TCA11C. Използването на други захранващи устройства прави невалидни сертификатите, издадени на апарата.



Зареждане на батерията

При доставка акумулаторната батерия не е заредена. За да я заредите, поставете слушалката върху телефона. Моля, заредете първоначално батерията около 4 часа.

- Индикаторът () свети.







Глава 1

Подготовка

Състояние на батерията

Вие можете да проверите състоянието на батерията на дисплея.

| Състояние на батерията | Напълно заредена | Средно | Ниско | Не е заредена |
|------------------------|---|---|--|--|
| Символ "батерия" |  |  |  |  (мига) |

Зареждане

Когато  мига или устройството сигнализира на всеки 15 секунди, презаредете батерията.

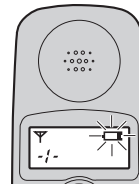

Информация за акумулаторната батерия

След като Вашата батерия PANASONIC е напълно заредена.

| Функция | Работа с Ni-Cd батерия | Работа с Ni-MH батерия (опция) |
|---------------------|------------------------|--------------------------------|
| В режим на разговор | До около 6 часа | До около 12 часа |
| В режим готовност | До около 65 часа | До около 130 часа |

- Продължителността на работа на батерията зависи от условията на експлоатация и от температурата.
- Почиствайте контактите за зареждане на слушалката и телефона със суха, чиста кърпа веднъж в месеца. Почиствайте по-често ако телефонът е изложен на замърсяване от мазнина, прах или висока влажност. В противен случай батерията не може да се зарежда правилно.
- Ако батериите са напълно заредени не трябва да поставяте слушалката върху телефона докато "  " не започне да мига. Така ще удължите максимално срока им на годност.
- Батериите не могат да се повредят от дълго зареждане.

*Можете да си поръчате акумулаторни батерии с Никел метал хидрид Ni-MH (размер AAA).

Когато сменяте батериите, трябва да програмирате типа на батерията (вж. стр. 35)

- Прочетете " Важни бележки за зареждането на Ni-Cd (Ni-MH) акумулаторни батерии" на стр.41

➔ Настройки

Включване

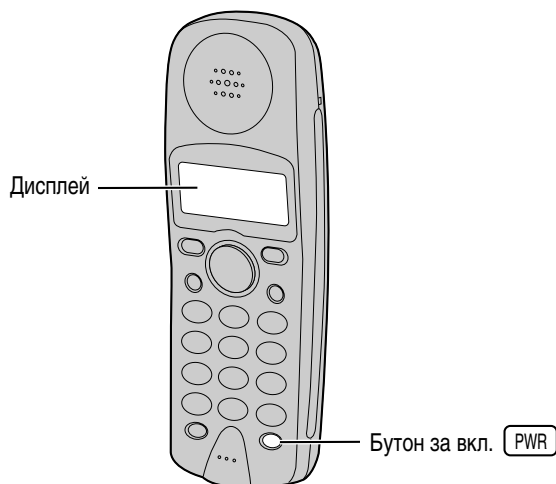

Натиснете **PWR** продължително

- На дисплея за кратко ще се появят всички възможни символи, след което той ще се установи във вида показан по-долу. Това означава че слушалката е в режим на готовност. Появява се номера на телефона.



- Чрез програмиране Вие можете да зададете дали в режим на готовност да се появява номера на телефона, на слушалката или нищо.

За да изключите, натиснете и задръжете **PWR** докато чуете сигнал.

- Дисплеят ще се изчисти.
- Слушалката няма да звъни.
- В зависимост от избрания режим, може да не сте в състояние да изключите слушалката. Първо се уверете, че тя е в режим на готовност.

Избор на режим на набиране

Вие можете да програмирате режима на набиране - тонално или импулсно. Ако имате цифрова линия, изберете тонално набиране. Ако имате аналогова линия, изберете импулсно набиране. **Убедете се, че телефонът е включен и устройството е в режим на готовност.**

- 1 Натиснете **PROG** после **INT** .

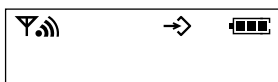

- 2 Натиснете **3** .

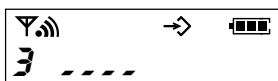

- 3 Въведете паролата на телефона

- Фабрично зададената стойност е 0000. Как да я промените вижте на стр. 21

- 4 Натиснете **1** .

- На дисплея ще се появи настоящия режим.
1: Тонално 2: Импулсно
Напр. При избран режим "тонално набиране"

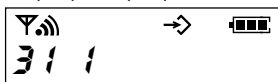

- 5 За импулсно натиснете **2** .
ИЛИ

- За тонално натиснете **1** .

- 6 Натиснете **PROG** .

- Прозвучава потвърдителен сигнал и дисплеят ще се върне в режим на готовност.
- Ако след стъпка 3 прозвучат 5 кратки звука, то въведената парола е невярна. Въведете правилната парола.
- Ако искате да се откажете, натиснете **PROG** и започнете от стъпка 1.

Можете да определите каква е вашата телефонна централа като използвате следната процедура:

- 1 Уверете се, че избрания режим на набиране е тонален.
- 2 Натиснете  и чуйте сигнала на линията.
- 3 Позвънете на абонат, когото често търсите
- 4 Ако успешно го наберете, Вие сте свързан към централа с тонално набиране, следователно оставете този режим на набиране.
- 5 Ако не можете да осъществите набирането, Вие сте свързани към импулсна централа. Съответно изберете импулсен режим.

➔ Настройки

Избиране на сила и мелодия на звънене на слушалката

Вие можете да програмирате желани от Вас сила и мелодия на звънене на слушалката.

Уверете се, че слушалката е включена (стр. 10) и устройството е в режим на готовност.

Сила на звънене

Възможни са 6 нива. Най-ниското ниво е 1. Най-високото ниво е 6. Фабрично е зададено 3. Когато е изключена, слушалката няма да звъни.

1 Натиснете **PROG** .

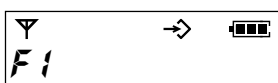

2 Натиснете **▼** или **▲** докато "F22" се появи.

3 Натиснете **OK** .

- На дисплея ще се появи силата на звънене. Напр. избрано е ниво 3

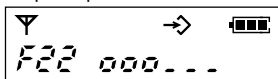

4 Натиснете **▼** или **▲** за да изберете желаното ниво.

- На дисплея ще се появява нивото на силата на звънене
- За изключване махнете **↔** с натискане на **▼** докато "BELL OFF" се появи.

5 Натиснете **PROG** .

- Прозвучава потвърдителен сигнал и дисплеят ще се върне в режим на готовност.
- При изключване "BELL OFF" се появява.

Мелодия на звънене

Можете да програмирате желаната мелодия на звънене (6 мелодии). Фабрично е настроена мелодия 1.

1 Натиснете **PROG** .

2 Натиснете **▼** или **▲** докато "F23" се появи.

3 Натиснете **OK** .

- Избраната мелодия е показана на дисплея и звъни.

Напр.: Избрана е мелодия 1

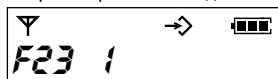

4 Натиснете **▼** или **▲** за да изберете желаната мелодия.

- С натискане бутон **1** до **6** също можете да изберете мелодия.
- Всеки път като натиснете бутон, избраната мелодия се показва на дисплея и звъни.

5 Натиснете **PROG** .

- Прозвучава потвърдителен сигнал и дисплеят ще се върне в режим на готовност.

Избиране на сила на звънене на телефона

Има възможност за 4 степени на звънене - HIGH (високо), MEDIUM (средно), LOW (ниско), OFF (изкл.). Фабричната настройка е MEDIUM.

Уверете се, че устройството е включено (стр. 10) и е в режим на готовност.

1 Натиснете **PROG** после **INT**.



2 Натиснете **2** два пъти.

- Показва се настоящата настройка.
1:LOW (ниско) 2:MEDIUM (средно)
3:HIGH (високо) 0:OFF (изключено)
Напр. избрано е MEDIUM



3 Изберете желаното звуково ниво **1**, **2**, **3** или **0**.

- При натискане на бутон на дисплея ще се появява нивото.

4 Натиснете **PROG**.

- Прозвучава потвърдителен сигнал и дисплеят ще се върне в режим на готовност.

Изходящи разговори

Уверете се, че телефонът е включен (стр. 10).

1 Натиснете  .

2 Наберете телефонния номер.

- Набраният номер ще се появи на дисплея.

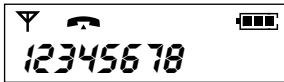

- След няколко секунди дисплеят ще започне да показва продължителността на разговора.

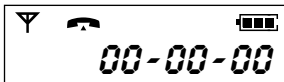



3 За затваряне, натиснете  **или поставете слушалката върху телефона.**

- Слушалката ще се върне към режим готовност.

Набиране след потвърждение на въведен номер

1 Въведете телефонен номер.



- Въведеният номер ще се появи на дисплея.
- При грешка натиснете  . Цифрите ще се трият отъясно наляво.
- За отказ натиснете  продължително.
- Ако линията ви е импулсна (аналогова), всяка допълнителна цифра, въведена след  няма да бъде включена при набиране.

2 Натиснете  .

- След няколко секунди на дисплея ще се появи продължителността на разговора.

3 За затваряне, натиснете  **или поставете слушалката върху телефона.**

- Слушалката ще се върне към режим готовност.

- Ако  мига и зазвучи предупредителен сигнал като натиснете  , приближете към телефона. След това опитайте отново.
- Можете да изберете дали на дисплея в режим на разговор да се появява продължителността на разговора или телефонният номер (стр. 24).

Чувствителност на приемника

Възможни са три нива (ВИСОКО, СРЕДНО, НИСКО). Фабрично зададено е СРЕДНО.

При разговор натиснете  или  , за да изберете желаното ниво на чувствителност.

Напр. избрано е НИСКО.



- След няколко секунди, дисплеят отново ще показва продължителността на разговора.

ИЛИ

В режим на готовност, процедирайте както следва:

1 Натиснете  .

2 Натискайте  или  докато "F6" се появи после натиснете  .

- Текущото ниво ще се появи на дисплея.

Напр. избрано е НИСКО

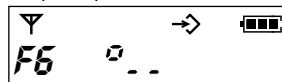

3 Натискайте  или  за да изберете нивото.

4 Натиснете  .

Избиране на последния набран номер

Натиснете  > **RDL**.

- Последният набран номер ще бъде избран автоматично.

Набиране с потвърждаване на номерата, съхранявани в памет повторно набиране

Устройството автоматично съхранява последните 10 набрани номера в паметта.

1 Натиснете **RDL**.

- Последния набран номер ще се появи на дисплея.

2 Изберете желанния номер, натискайки **RDL**.

- Можете също да търсите последните набрани номера, натискайки **▼**. За да търсите в обратен ред, натиснете **▲**.
- “-----” обозначава края на паметта за повторно набиране.
- За изход натиснете **C** продължително.

3 Натиснете .

- Номерът ще се набере автоматично.
- Ако Вашата линия е аналогова (с импулсно набиране, всяка цифра набрана след  няма да бъде повторно набрана.

Изтриване на всички номера от паметта

1 Натиснете **PROG**.



2 Натиснете **▼** или **▲** докато “F9” се появи, после натиснете **OK**.

3 Натиснете **PROG**.

Входящи разговори

Уверете се, че телефонът е включен (стр. 10), иначе слушалката няма да звъни.

Ако слушалката не е на телефона, натиснете .

- Вие можете да отговорите и натискайки всеки бутон от **0** до **9**,  или  (—Отговаряне от всеки бутон).

ИЛИ

Ако слушалката е на телефона, просто я вдигнете.

- Слушалката и телефонът няма да звънят, ако звънецът и на двете е изключен (стр. 12, 13).

Временно изключване на звъненето на слушалката

Когато слушалката звъни натиснете **▼** продължително.

- “BELL OFF” се появява на дисплея и слушалката престава да звъни.

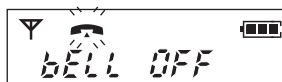

- Слушалката ще звъни при следващо обаждане.
- Тази функция не работи, когато слушалката е поставена на телефона.

Бързо набиране

Запаметяване на телефонни номера

Вие можете да запаметите до 20 телефонни номера в паметта на слушалката.

Уверете се, че телефонът е включен (стр. 10) и устройството е в режим готовност.

1 Натиснете **▼** или **▲** докато желаният номер от паметта (00 to 99) се появи.

- Можете да зададете желания номер и след натискане на **▼** или **▲**.



2 Натиснете **PROG**.

3 Въведете телефонен номер до 24 цифри.

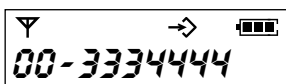

- Ако сте сгрешили, с **C** можете да изтриете грешните цифри. За изтриване на всичко натиснете **C** продължително.

4 Натиснете **PROG**.

- Ще прозвучи потвърждаващ сигнал и дисплеят ще се върне в режим готовност.
- За да запазите други номера, повторете стъпките от 1 до 4.

- Ако има нужда от пауза, натиснете **RDL** където е необходимо. С **RDL** задавате пауза колкото една цифра (стр. 17).
- За да се откъжете, трябва да натиснете **PROG** след което започнете от стъпка 1.
- Ако линията Ви е с аналогово набиране, всяка цифра, въведена след натискане на ***** няма да бъде набрана.

Карта на паметта

Използвайте картата на паметта, показана на страница 39, като списък на имената или телефонните номера за бързо набиране.

Изтриване на запаметен номер

1 Натискайте **▼** или **▲** докато се появи желаният номер.

- Можете и директно да изберете номер от паметта.

2 Натиснете **PROG**.

3 Натиснете **C**.

4 Натиснете **PROG**.

Набиране на запаметен номер

1 Натискайте **▼** или **▲** докато се появи желаният номер.

- Можете да въведете желания номер от паметта (00 до 99) натискайки **▼** или **▲**.
- За да излезете от паметта, натиснете **C**.

2 Натиснете **PROG**.

- Номерът ще се набере автоматично.

Специални възможности

Как да се използва функцията пауза (За аналогови централи /При отдалечено набиране)

Препоръчваме да натиснете **[RDL]**, ако е необходима пауза за набиране през централа или за достъп до услуга за отдалечено набиране.

Например набиране на **[9]** за достъп до градска линия чрез централа

[9] → **[RDL]** → Телефонен номер

- Натискайки **[RDL]** еднократно, вмъквате пауза.
Това предпазва от грешно набиране при повторно автоматично набиране
- Натискайки **[RDL]** многократно, увеличавате дължината на паузата.

Настройка на дължината на паузата

Можете да настроите времетраенето на паузата на 3 или 5 секунди, в зависимост от изискването на Вашата централа. Фабричната настройка е 3 секунди.

Уверете се, че телефонът е включен (стр. 10) и е в режим готовност.

1 Натиснете **[PROG]** после **[INT']**.

2 Натиснете **[3]**.

3 Въведете паролата на телефона (стр.21).

- Фабричната настройка е 0000.

4 Натиснете **[3]**.

- Текущата дължина е на дисплея.

1: 3 секунди **2**: 5 секунди

Напр.Избрани са 3 секунди.

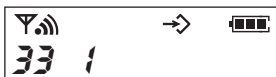

5 За избор на 5 секунди натиснете **[2]**.

ИЛИ

За избор на 3 секунди натиснете **[1]**.

6 Натиснете **[PROG]**.

- Ще чуете сигнал за потвърждение и дисплеят ще остане в режим на готовност.



- Ако чуете 5 сигнала на стъпка 3, въведената парола не е точна. Въведете вярната парола.

➔ Специални функции

Локализиране на слушалката



От телефона Вие можете да локализирате слушалката или да направите повикване чрез позвъняване.

1 Натиснете  .

- На телефона индикаторът  започва да мига.
- Слушалката звъни една минута, а  мига.
- Телефонът се означава с “{0}”.

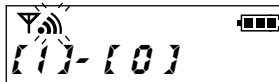
Дисплей на слушалка 1



2 За прекратяване натиснете  отново или  на слушалката.

Временно тонално набиране (За потребители с аналогова линия)

Натиснете  преди да въведете кодове, изискващи тонално набиране .

- Режимът на набиране се променя на тонален. Можете да въведете кодове за достъп до гласова поща, електронно банкиране или др. Когато затворите, режима на набиране се връща към импулсен.

Заклучване на бутоните

Можете да заключвате бутоните за набиране на слушалката. Можете да приемате само входящи разговори, докато не отмените заключването на бутоните.

В режим на готовност, натиснете и задръжете  **PROG** докато се чуе кратък сигнал.

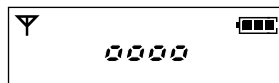

- “○○○○” се показва и всички бутони за набиране са заключени.

Отмяна на Заклучването на бутоните

В режим на готовност, натиснете и задръжете натиснато  **PROG** за около 2 секунди

- “○○○○” ще изчезне и заключването на бутоните ще бъде отменено.
- Заклучването на бутоните ще бъде отменено също при изключване на телефона (стр. 10).
- Когато слушалката е със заключени бутони, не могат да се провеждат спешни разговори, докато забраната не бъде отменена.

Използване на функцията Recall

RCL се използва за достъп до специални телефонни услуги, като изчакащо повикване. Свържете се с Вашата телефонна компания за повече подробности.

Когато чуете съответния тон по време на разговор:

а) За да задържите настоящия разговор и да приемете изчакащия:

Натиснете **RCL**.

- При всяко натискане на **RCL** Вие ще превключвате между първото и второто обаждане.
- В зависимост от доставчика, може да се налага да въвеждате код след **RCL**. В този случай следвайте инструкциите на Вашия доставчик.

б) За да приемете изчакащия разговор и да прекъснете настоящия разговор:

Натиснете . Когато телефонът звъни, натиснете , за да отговорите на новото обаждане.

в) За да прехвърлите изчакащото повикване:

Изчакайте изчакащото повикване да приключи. Това трае около 40 секунди.

Ако сте свързани с учреденска централа **RCL**, Ви дава достъп до някои нейни функции като прехвърляне на вътрешни разговори.

Избиране на "Земя" (опция) или времево прекъсване на Recall

Функцията "Земя" се предлага като опция от доставчиците. Моля, консултирайте се с най-близкия сервизен център на Panasonic за повече информация. След като е инсталирана тази функция, можете да превключвате между нея и времево прекъсване на Recall.

Уверете се, че телефонът е включен (стр. 10) и е в режим готовност.

1 Натиснете **PROG**, после **INT**.

2 Натиснете **3**.

3 Въведете паролата телефона (стр.21).

- Фабрично зададената парола е 0000

4 Натиснете **2**.

- Текущият режим ще се появи на дисплея.

1: Прекъсване на recall **2:** Земя

Напр. избрано е прекъсване на recall.

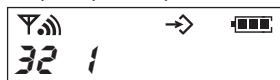

5 За избор на "Земя" натиснете **2**.

ИЛИ

За избор на прекъсване на recall натиснете **1**, а после **2**.

6 Натиснете **PROG**

- Ще прозвучи сигнал за потвърждение и на дисплея ще се появи режим готовност.

- Ако прозвучат 5 сигнала на стъпка 3, въведената парола не е точна. Въведете вярната парола.

Резюме на програмируемите функции

Вие можете да програмирате следните функции, **използвайки слушалката в близост до телефона**. Вижте съответните страници за повече подробности.

Уверете се, че телефонът е включен (стр. 10) и е в режим готовност.

<Режим готовност>

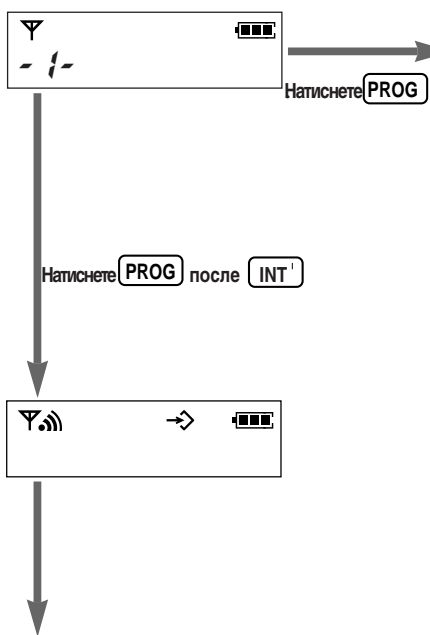

Натискайте ▼ или ▲ докато се появи желания код и после натиснете [OK] .

| Код | Функция |
|-----|---|
| F1 | Избор на достъп до базовата станция (стр. 28) |
| F21 | Настройка на тона на клавишите (стр. 23) |
| F22 | Избор на силата на звука от слушалката (стр. 12) |
| F23 | Избор мелодия на звънене на слушалката (стр. 12) |
| F24 | Настройка на сигнал за изчакващо повикване (стр. 34) |
| F25 | Настройка на аларма за обхвата (стр. 23) |
| F26 | Настройка на аларма при изчерпване на батерията (стр. 23) |
| F31 | Избор на режим на готовност на дисплея (стр. 30) |
| F32 | Избор на режим разговор на дисплея (стр. 24) |
| F33 | Избор на вида батерия (стр. 35) |
| F42 | Настройка на директно избиране на номер (стр. 22) |
| F5 | Смяна на паролата на слушалката (стр. 21) |
| F6 | Избор на силата на получавания сигнал (стр. 14) |
| F70 | Отмяна на регистрацията на телефона (стр. 29) |
| F71 | Регистриране към базовата станция (стр. 27) |
| F9 | Изтриване на паметта за повторно набиране (стр. 15) |
| F0 | Изтриване на настройките на слушалката (стр. 25) |

ВЪВЕДЕТЕ ЖЕЛАНАТА ФУНКЦИЯ, КАКТО Е ПОКАЗАНО ПО-ДОЛУ

| Команда | Функция | Команда | Функция |
|---------|--|---------|---|
| 1 | Настройка на избор на звънене(стр. 30) | 5 | Настройка паролата на телефона (стр. 21) |
| 2 | Избор на силата на звука на телефона (стр. 13) | 7 | Отмяна регистрация на слушалка (стр. 29) |
| 3 | Избор на режим на набиране (стр. 11) Избор на времетраене на паузата (стр.17) Избор на прекъсване на Recall или "Земя"(стр.19) | 0 | Изчистване настройките на телефона (стр.25) |

- За отказ при програмиране натиснете [PROG] и започнете отначало.
- За връщане назад при програмирането, натиснете [C].

Настройка на парола

Вие можете да настроите 4 цифрова парола на слушалката и на телефона индивидуално. И на двете фабричната настройка е 0000. Променяйки паролата ще избегнете възможността Вашето устройство да бъде използвано от неупълномощени лица.

Веднъж програмирали паролата, не можете да я променят. Препоръчваме Ви да я запишете. Ако я забравите, моля консултирайте се с най-близкия сервизен център на Panasonic.

На слушалката

Налага се да въведете паролата, когато използвате функции, като "Изчистване на настройките от паметта на слушалката" (стр. 25), "Отмяна на регистрацията на телефона" (стр. 29) и др.

1 Натиснете **PROG**.

2 Натискайте **▼** или **▲** докато "F5" се появи, после натиснете **OK**.



3 Въведете текущата парола на слушалката.

- Фабричната настройка е 0000.

4 Въведете нова 4-цифрова парола ДВА ПЪТИ.

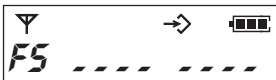

- При грешка натискайте **C**, за да изтривате цифрите отцясно наляво.
- Ще прозвучи сигнал за потвърждение и дисплеят ще се върне режим готовност.
- Ако прозвучат 5 сигнала в стъпка 3, въведената парола не е точна. Въведете вярната парола.

На телефона

Налага се да въведете паролата, когато използвате функции, като "Настройка на режим на намиране" (стр. 11), "Настройка на времетраенето на паузата" (стр. 17), "Настройка на прекъсване по време на Recall / "Земя" (стр. 19), "Изчистване на настройките от паметта на телефона" (стр. 25), "Регистриране на слушалката в телефона" (стр. 27), "Отмяна на регистрацията на слушалката" (стр. 29) и "Режим на звънене" (стр. 30).

1 Натиснете **PROG** после **INT**.

2 Натиснете **5**.

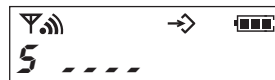

3 Въведете текущата парола на телефона.

- Фабричната настройка е 0000.

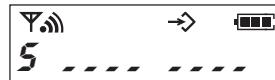

4 Въведете нова 4-цифрова парола ДВА ПЪТИ.

- Ще прозвучи сигнал за потвърждение и дисплеят ще се върне режим готовност.

Директно набиране

Вие можете да съхраните номер в паметта за директно набиране. Така можете да се обаждате с натискане на . Могат да се приемат и външни обаждания.

Настройка на режим за директно набиране

След запаметяването на номер, телефонът автоматично ще се включи на режим директно набиране. Когато режимът е включен, Вие ще можете да набирате CAMO номера, запаметен в паметта.

1 Натиснете **PROG**.

2 Натискайте **▼** или **▲** докато "F42" се появи.

3 Натиснете **OK**.

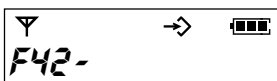

- Ако текущият запаметен номер е същият същият като този, който искате да запазите, прескочете на стъпка 5.

4 Въведете телефонния номер, (до 24 цифри).

- Ако сгрешите, със **C** можете да изтривате отбясно наляво. За изтриване на всичко натиснете **C** продължително.

5 Натиснете **PROG**.

- Ще прозвучи потвърдителен сигнал.
- Дисплеят ще се върне в режим готовност, след което "☎" ще се появи.



За промяна на номера за директно избиране:
Въведете новият номер на стъпка 4.

Изключване на директното набиране.

1 Натиснете **PROG**.

2 Натискайте **▼** или **▲** докато "F42" се появи.

3 Натиснете **OK**.

4 Натиснете **PROG**.

- "☎" ще изчезне.

Набиране на запаметен номер

Уверете се, че "☎" е на дисплея и натиснете .

- Номерът, запаметен в паметта за директно набиране ще бъде набран автоматично.
- Когато слушалката е в режим "директно набиране" не могат да се избират спешни номера, докато не бъде отменен режимът за директно набиране.

Други програмируеми функции

Тонове на бутоните

Вие можете да изберете дали слушалката да издава звукове (от бутоните, за потвърждение и др.) или не. Фабричната настройка е ВКЛ.

1 Натиснете **PROG**.

2 Натискайте **▼** или **▲** докато “F2 1” се появи, после натиснете **OK**.

- Появява се текущата настройка:
1: ВКЛЮЧЕНО 0: ИЗКЛЮЧЕНО
Напр. избрано е ВКЛЮЧЕНО

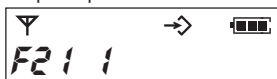

3 Натиснете **▼** или **▲** за избор на желаната настройка.

- Може да натиснете и **0** или **1** за избор на ВКЛЮЧЕНО и ИЗКЛЮЧЕНО.

4 Натиснете **PROG**.

- Ако е избрано ВКЛЮЧЕНО, ще прозвучи сигнал за потвърждение. На дисплея ще се върне режим на готовност.

Настройка на предупредителен сигнал за излизане от обхват

Можете да изберете дали да има или не предупредителен сигнал. Фабричната настройка е ИЗКЛЮЧЕНО.

1 Натиснете **PROG**.

2 Натискайте **▼** или **▲** докато “F25” се появи, после натиснете **OK**.

- Появява се текущата настройка:
1: ВКЛЮЧЕНО 0: ИЗКЛЮЧЕНО
Напр. избрано е ИЗКЛЮЧЕНО



3 Натиснете **▼** или **▲** за избор на желаната настройка.

- Може да натиснете и **1** или **0** за избор на ВКЛЮЧЕНО и ИЗКЛЮЧЕНО.

4 Натиснете **PROG**.

- Ще прозвучи сигнал за потвърждение и дисплеят ще остане в режим на готовност.

Настройка на сигнал за изтощаване на батерията

Можете да изберете дали да има или не сигнал. Фабричната настройка е ВКЛЮЧЕНО.

1 Натиснете **PROG**.

2 Натискайте **▼** или **▲** докато “F26” се появи, после натиснете **OK**.

- Появява се текущата настройка:
1: ВКЛЮЧЕНО 0: ИЗКЛЮЧЕНО
Напр. избрано е ВКЛЮЧЕНО

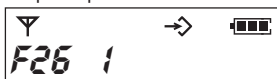

3 Натискайте **▼** или **▲** за избор на желаната настройка.

- Може да натиснете и **0** или **1** за избор на ВКЛЮЧЕНО и ИЗКЛЮЧЕНО.

4 Натиснете **PROG**.

- Ще прозвучи сигнал за потвърждение и дисплеят ще остане в режим на готовност.

➔ Други програмируеми функции

Избиране на режим на дисплея за разговор

Можете да изберете дали при разговор дисплеят ще показва продължителността на разговора или набрания телефонен номер. Фабрично избраната настройка е продължителност на разговора.

1 Натиснете **PROG**.

2 Натискайте **▼** или **▲** докато "F32" се появи, после натиснете **OK**.

- На дисплея се показва текущата настройка:
1: Продължителност на разговора
0: Набрания телефонен номер

Напр. избрана е продължителност на разговора

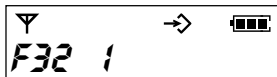

3 Натискайте **▼** или **▲** за избор на желана настройка.

- Може да натиснете и **0** или **1** за избор на настройка.

4 Натиснете **PROG**.

- Ще прозвучи сигнал за потвърждение и дисплеят ще остане в режим на готовност.

По време на разговор дисплеят ще изглежда така:

Продължителност на разговора
(Напр.: 1 ч., 30 мин., 40 сек.)

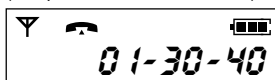

Набрания телефонен номер
(Напр.: 123-456-7890)

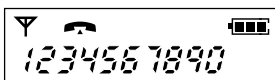

Изтриване на настройките от паметта

Тази функция позволява да се изчистят наведнъж посочените по-долу настройки на слушалката или телефона. С нея те се връщат в първоначалното си състояние.

На слушалката

| Функция | Фабрична настройка |
|-------------------------|---|
| Достъп дотелефона | Автоматичен достъп |
| Звук при натискане | Включен |
| Сила на звънене | 3 (средна) |
| Мелодия на звънене | 1 |
| Сигнал за изчакване | Включен |
| Предупредителен сигнал | Изключен |
| Сигнал за батерията | Включен |
| Дисплей "готовност" | <input type="checkbox"/> омер на телефона |
| Дисплей "разговор" | Продължителност |
| Режим директно набиране | Изключен |
| Номер за дир. набиране | Не е зададен |
| Парола на слушалката | 0000 |
| Чувствителност приемник | Средна |
| Памет повторно набиране | Празна |

1 Натиснете **PROG**

2 Натискайте **▼** или **▲** докато "FG" се появи, после натиснете **OK**.

3 Въведете паролата за слушалката (стр. 21).

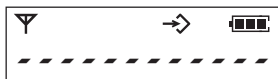

4 Натиснете **PROG**.

- Прозвучава потвърдителен сигнал и дисплеят се връща в режим на готовност.

На телефона

| Функция | Фабрична настройка |
|------------------------|--------------------|
| Къде да звъни | Всички слушалки |
| Режим на набиране | Тонално |
| Прекъсване Recall/земя | Прекъсване Recall |
| Дължина на паузата | 3 секунди |
| Парола на телефона | 0000 |
| Сила на звънене | 2 (средна) |

1 Натиснете **PROG** после **INT**.

2 Натиснете **0**.

3 Въведете паролата за телефона (стр. 21).

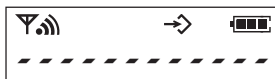

4 Натиснете **PROG**.

- Прозвучава потвърдителен сигнал и дисплеят се връща в режим на готовност.

За потребители с няколко устройства

Работа с повече от една слушалка

Можете да регистрирате и да използвате максимум 6 слушалки с един телефон.

Работата с повече от една слушалка

Ви позволява да провеждате вътрешен и едновременно с това външен разговор, използвайки друга слушалка.

Напр.: 6 слушалки са включени към един телефон. Слушалка 1 е ангажирана с вътрешен разговор със слушалка 3. Слушалка 2 води външен разговор.

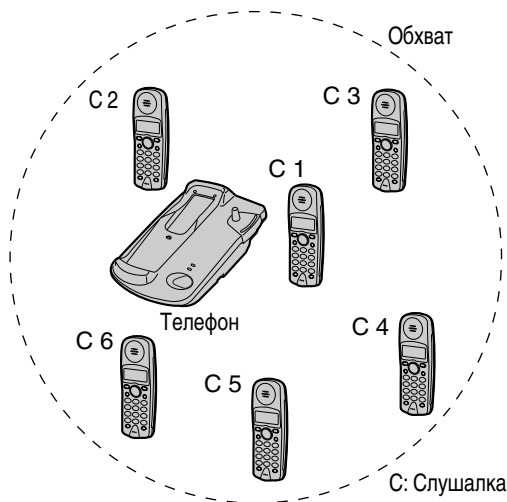

- Моделът на допълнителната слушалка е KX-TCA101EB. Възможностите на допълнителната слушалка са същите като тези на слушалка тип KX-TCD561BXВ.
- Допълнителното зарядно устройство е KX-TCA110CEВ и е в наличност при дилърите на Panasonic.

Работа с повече от един телефон

Вие можете да регистрирате и да работите с Вашата слушалка едновременно в 4 телефона. Тъй като всеки телефон образува радиоклетка, чрез подходящо разположение на телефоните можете да разширите обхвата или областта, в която да използвате Вашата слушалка за разговори. Например, можете да използвате слушалката в две различни радиозони – в къщи и в офиса. Все пак, разговорът се прекъсва, когато слушалката премине в друга радиозона.

Напр. 3 допълнителни слушалки KX-TCA101EB са добавени към 2 телефона

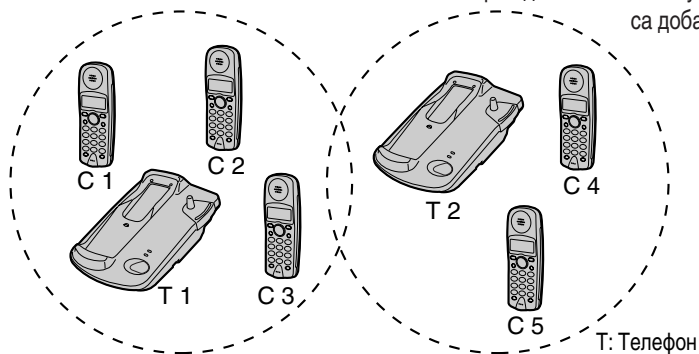

Регистриране

Регистриране на слушалка в телефона

Преди употреба, трябва да регистрирате слушалката в телефона.

- Преди първоначална употреба заредете батериите на допълнителната слушалка около 4 часа.
- Уверете се, че устройството е включено (стр. 10) и е в режим готовност.
- Регистрирайте слушалката в рамките на 1 минута. Ако не успеете, натиснете **PROG** на слушалката за да отмените режима на програмиране. След това започнете отново от стъпка 1.

1 На телефона, където ще регистрирате слушалката:

Натиснете и задръжте **(••)** на телефона за повече от 10 секунди, докато индикаторът заето (📞) светне и се чуе потвърдителен сигнал.

2 Слушалка:

Натиснете **PROG**.

3 Натиснете **▼** или **▲** докато "F71" се появи.

4 Натиснете **OK**.

- На дисплея са показани възможните номера на телефони.

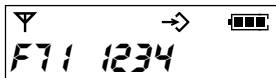

5 Натиснете желания номер на телефона - от **1** до **4**.

- Номерът се присвоява като активен телефон за слушалката.
- Докато слушалката търси телефона, "—" мига на дисплея.

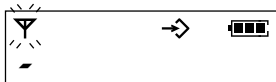

6 Въведете паролата на телефона (стр. 21).

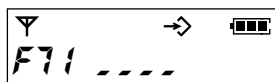

7 Натиснете **PROG**.

- Прозвучава потвърдителен сигнал и дисплеят се връща в режим готовност.
- Индикаторът заето (📞) на телефона изгасва.
- За да регистрирате слушалка в повече от един телефон, повторете всичко от стъпка 1 със следващия телефон.

- Номерът на телефона, с който слушалката понастоящем е свързана, е показан на дисплея в режим готовност (стр. 30). Входящите и изходящи разговори могат да се превеждат само посредством показания телефон (даже и когато радио зоните се застъпват със съседни телефони).

➔ Регистриране

Избиране на достъпа до телефоните

Автоматичен достъп до телефона

Слушалката автоматично избира регистриран телефон.

- Когато слушалката се премести в радио-зоната на друг телефон, тя губи контакт с предишния телефон и автоматично се включва в новия.
- Ако слушалката се намира в зоната на припокриване на няколко телефона, тя ще се включи в телефон според номера му.

Специален достъп до определен телефон

Можете да изберете само един регистриран телефон (1 до 4), с който искате да работите.

- Можете да изберете телефонна линия по която да се обадате и да приемате обаждания.

Фабричната стойност на настройката е "Автоматичен достъп до телефона". За да я промените:

1 Натиснете **PROG** .

2 Натиснете ▼ или ▲ докато "F 1" се появи.

3 Натиснете **OK** .

- На екрана мига текущата настройка:
0: Автоматичен достъп до телефона
1 to 4 (Номера на регистрирания телефон):
Специален достъп до определен телефон.
Например: Избран е автоматичен достъп.

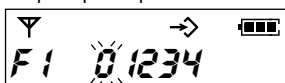

4 Натиснете ▼ или ▲ за да изберете желанния номер на телефона (от 1 до 4).

- Можете да изберете номера и директно с натискане на **1** до **4**
- Номерът на избрания телефон мига.

Например: Избран е телефон 1.



5 Натиснете **PROG**

- Прозвучава потвърдителен сигнал и дисплеят се връща в режим готовност.

Отмяна на регистрацията на слушалка

Всяка слушалка може да отмени собствената си регистрация или регистрацията на друга слушалка.

1 Натиснете **PROG** после **INT** .

2 Натиснете **7** .

3 Въведете паролата на телефона (стр.21).

- На дисплея се показва номера на текущата регистрирана слушалка.

Напр.:Слушалки 1, 2, 3, 4, 5 и 6 са регистрирани.

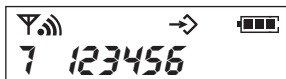

4 Въведете номера (номерата) на слушалката (слушалките, на които искате да отмените регистрацията).

- Избраните номера мигат.

Отменя се регистрацията на слушалка 6.



- Ако сгрешите, натиснете номера отново.

5 Натиснете **PROG** .

- Прозвучава потвърдителен сигнал и дисплеят се връща в режим готовност.

Отмяна на регистрацията на телефон

Ако друга слушалка в момента на отмяна на регистрацията ѝ е извън обхват или захранването ѝ е изключено, номерът на предишния телефон ще остане в паметта ѝ. Затова е необходимо да отмените регистрацията на телефона **в изключената слушалка**.

1 Натиснете **PROG** .

2 Натиснете **▼** или **▲** докато **"F70"** се появи.

3 Натиснете **OK** .

4 Въведете паролата на слушалката (стр. 21).

- На дисплея се показват регистрираните номера на телефони.

Напр.:Регистрирани телефони: 1, 2 и 4

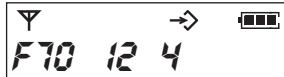

5 Натиснете номера на телефона (от **1** до **4**), чиято регистрация се отменя.

- Номерът на избрания телефон мига.

6 Натиснете **PROG** .

- Прозвучава потвърдителен сигнал и дисплеят се връща в режим готовност.

Избор на дисплей за режим на готовност

Можете да изберете дали на дисплея в режим на готовност да бъде показван номера на активния телефон, на слушалката или нито едно от двете. Фабричната настройка е показване номера на телефона.

1 Натиснете **PROG** .

2 Натиснете **▼** или **▲** докато "F3 1" се появи, после натиснете **OK** .

- На дисплея се появява текущата настройка.
- 1:Номер на телефон
- 2:Номер на слушалка 0:Без дисплей

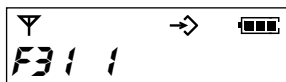

3 Натиснете **▼** или **▲** за избор на желана настройка.

- Можете също с **1** , **2** или **0** да направите избора.

4 Натиснете **PROG** .

- Прозвучава потвърдителен сигнал и дисплеят се връща в режим готовност. Напр.: Избран е номера на слушалката.



Режим на звънене

Има три възможности за избор на режима на звънене. Когато се получи входящо повикване:

- Звънят всички слушалки - "Всички слушалки "
- Звънят една или повече определени слушалки - "Определени слушалки"
- Една слушалка звъни първа, след това ако не отговори, звънят останалите - "Първа слушалка".

Фабричната настройка е "Всички слушалки ". За да промените режима, направете следното:

Избор на определени слушалки

Можете да определите коя/кои слушалки да звънят.

1 Натиснете **PROG** после **INT** .

2 Натиснете **1** .

3 Въведете паролата на телефона (стр. 21).

- На дисплея се показва текущата настройка.
- 1: Всички слушалки
- 2:Определени слушалки
- 3:Първа слушалка

Например:Избрано е "Всички слушалки".

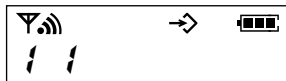

4 Натиснете **2** %

- На дисплея се показват всички номера на регистрирани в момента слушалки
- Например: Регистрирани са 1, 2, 3, 4, 5 и 6.

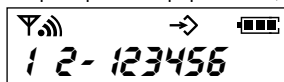

5 Въведете номерата на слушалките, които искате да звънят.

- Избраните номера започват да мигат.
- Ако сгрешите, наберете номерата отново.

6 Натиснете **PROG** .

- Прозвучава потвърдителен сигнал и дисплеят се връща в режим готовност.



Избиране на първа слушалка

Първо ще звънне една слушалка; ако тя не отговори, ще започнат да звънят всички слушалки. Можете да изберете коя слушалка да звъни първа и броя на позвъняванията (1 до 6), след които да започнат да звънят всички слушалки.

1 Натиснете **PROG** после **INT**.

2 Натиснете **1**.

3 Въведете паролата на телефона (стр. 21).

- На дисплея се показва текущата настройка.
 - 1: Всички слушалки
 - 2: Определени слушалки
 - 3: Първа слушалка

4 Натиснете **3**.

- На дисплея се показват регистрираните номера на слушалки.

5 Въведете номера на слушалката, която искате да звъни.

- Избраният номер започва да мига.
Например: Избрана е слушалка 4.

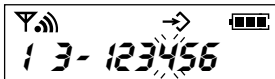

- Ако сгрешите, натиснете номера отново.

6 Натиснете **PROG**.

- Номерът на слушалката се запаметява.
- Показва се е текущият брой позвънявания.
Например: Избрани са 3 позвънявания.

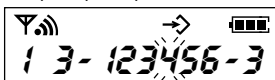

7 Натиснете бутон за набирање **1** до **6**, за да изберете броя на позвъняванията.

8 Натиснете **PROG**.

- Прозвучава потвърдителен сигнал и дисплеят се връща в режим готовност.
- Даже и да сте избрали "Определени слушалки" или "Първа слушалка", разговорите могат да се приемат и от слушалки, които не звънят.

Избор на всички слушалки

При повикване всички слушалки ще звънят едновременно.

1 Натиснете **PROG** после **INT**.

2 Натиснете **1**.

3 Въведете паролата на телефона (стр. 21).

4 Натиснете **1**.

5 Натиснете **PROG**.

- Прозвучава потвърдителен сигнал и дисплеят се връща в режим готовност.

Интерком

Повикване на всички слушалки от телефона

От телефона можете да повикате всички слушалки.

1 Натиснете .

- Всички слушалки ще звънат около една минута.

2 За да прекратите, натиснете  или натиснете  на една от слушалките.

Интерком между слушалки

Имате възможност за двупосочен вътрешен разговор (интерком) между слушалки.

Например: Слушалка 1 вика Слушалка 2.

1 Слушалка 1:

Натиснете .

2 Слушалка 2:

Въведете номера на търсената слушалка.

- “” се показва и повиканата слушалка звъни.

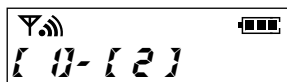

3 Слушалка 2:

Когато слушалката звъни, натиснете  за отговор.

- Изписва се продължителността на разговора.

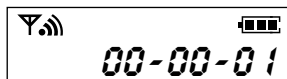

4 Слушалки 1 и 2:

За край на разговора натиснете .

- Интерком-разговори могат да се провеждат само в радио зоната на текущия телефон но не и с устройства от съседни радио зони.



Прехвърляне на разговор от една слушалка на друга

Интеркомът може да се използва по време на разговор, което Ви позволява да прехвърляте разговор между две слушалки, регистрирани към един и същ телефон.

Прехвърляне на разговор чрез използване на интерком

Напр.: Слушалка 1 прехвърля разговор към слушалка 2.

1 Слушалка 1:

При разговор, натиснете **INT'**. След това въведете номера на желаната слушалка.

- Разговорът е задържан.
- Ще чувате сигнал за вътрешно позвъняване докато другата слушалка бъде вдигната.
- Ако не отговоря, натиснете **INT'**, за да върнете разговора.

2 Слушалка 2:

Когато слушалката позвъни, с  приеми-те повикването.

3 Прехвърляне на разговор :

Слушалка 1:

Натиснете .

- Прехвърлянето е завършено. Слушалка 2 може да продължи разговора.

ИЛИ

Прекратяване на интеркома:

Слушалка 1:

Натиснете **INT'**.

- Слушалка 1 връща разговора.

Прехвърляне на разговор без помощта на интерком

Тази функция Ви дава възможност да прехвърляте разговор към друга слушалка, без да изчаквате отговора на другата слушалка.

Напр.: Слушалка 1 прехвърля разговор към слушалка 2.

1 Слушалка 1:

При разговор, натиснете **INT'** и въведете желания номер на слушалка. След това натиснете , за да прехвърлите разговора.

- Разговорът е задържан.

2 Слушалка 2:

Когато слушалката позвъни, с  приеми-те повикването.

- Прехвърлянето е завършено.

- Ако набраната слушалка не отговори до 30 секунди, следва позвъняване отново на набраната слушалка. Тя може върне разговора с натискане на .

➔ Интерком

Конферентна връзка

По време на разговор със слушалката можете да извикате по интерком друга слушалка и след това да комбинирате разговора. Конферентна връзка между слушалки, регистрирани в един и същи телефон:

1 Слушалка 1:

При разговор, натиснете **INT'**. След това въведете желанния номер на слушалка.

- Разговорът е задържан.
- Ако не отговори, натиснете **INT'**, за да върнете разговора.

2 Слушалка 2:

При позвъняване натиснете  за отговор.

3 Слушалка 1:

Натиснете **3** за да изградите конферентна връзка.

4 Слушалка 1 или 2:

Натиснете , за да прекратите конферентната връзка.

Настройка на сигнала за изчакващ разговор

Ако по време на интерком между слушалките постъпи нов външен разговор, ще прозвучи сигнал за изчакващо повикване. Можете да изберете дали да звучи този сигнал или не. Фабричната настройка е ВКЛ.

1 Натиснете **PROG**.

2 Натиснете ▼ или ▲ докато "F24" се появи.

3 Натиснете **OK**.

- На дисплея се показва текущата настройка.
1: ВКЛЮЧЕНО 0: ИЗКЛЮЧЕНО
Например: ВКЛЮЧЕНО

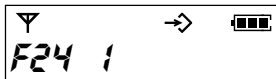

4 Натиснете ▼ или ▲ за избор на желаната настройка.

- Като натиснете **0** или **1** също можете да изберете ИЗКЛЮЧЕНО или ВКЛЮЧЕНО.

5 Натиснете **PROG**.

- Прозвучава потвърдителен сигнал и дисплеят се връща в режим готовност.

Смяна на батериите

Избиране типа на акумулаторната батерия

В комплекта на устройството са включени три никел-кадмиеви (Ni-Cd) акумулаторни батерии. Могат да бъдат използвани и никелови метал-хидридни (Ni-MH) акумулаторни батерии. Ако замените Ni-Cd батерии с Ni-MH, трябва да смените настройката за типа на батерията на "1", в противен случай капацитетът на батерията няма да се показва правилно. Фабричната настройка е "0" (Ni-Cd).

1 Натиснете **PROG**.

2 Натискайте **▼** или **▲** докато "F33" се появи.

3 Натиснете **OK**.

4 За избор на Ni-Cd батерии, натиснете **0**.

ИЛИ

За избор на Ni-MH батерии, натиснете **1**.

5 Натиснете **PROG**.

- Прозвучава потвърдителен сигнал и дисплеят се връща в режим готовност.
- Неправилна настройка може да доведе до значително съкращаване живота на батерията.

Подмяна на акумулаторните батерии

Ако  мига след няколко телефонни разговора, дори батериите да са били напълно заредени, време е да подмените батериите с нови. **Не забравяйте да заредите новите батерии след подмяната.**

- 1 Изключете телефона, за да избегнете евентуални проблеми (стр. 10). Махнете капака с издърпване и натискане по посока на стрелката, и извадете батериите.
- 2 Заменете батериите с нови, както е показано.
 - Когато завършите, затворете капачето на слушалката и включете телефона (стр. 10).
- 3 Заредете докрай новите батерии, така че да показват точно индикатора на батерията (стр. 9).

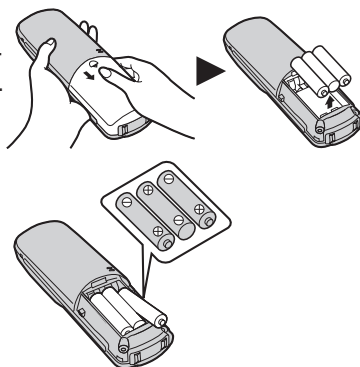

Ni-Cd батерии : около 4 часа

Ni-MH батерии : около 8 часа

- Сменяйте изтощените батерии колкото се може по-рано, за да не протекат вътре в устройството.
- Използвайте само батерии Panasonic P-03H или P-P03S.
- Ако акумулаторните батерии не са поставени правилно, слушалката може да не работи.
- Възможна е употребата на никелови метал-хидридни (Ni-MH) акумулаторни батерии (размер AA). Използвайте само батерии Panasonic HHR-P03H.
- След употреба Ni-Cd батерии трябва да се рециклират съобразно законите на страната.

➔ Смяна на батериите

Внимание:

За да намалите риска от пожар или наранявания, прочете и спазвайте следните инструкции:



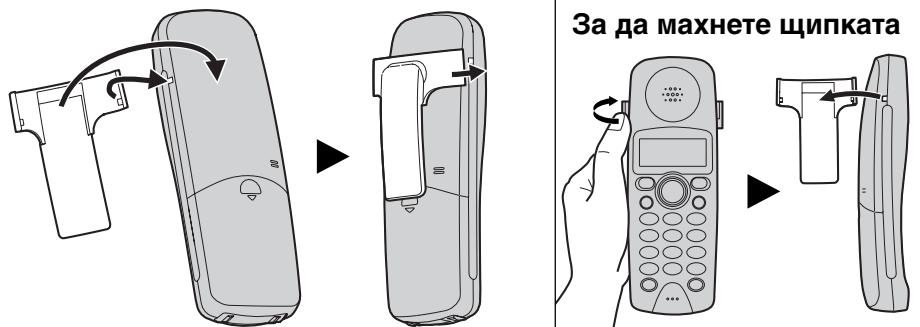

1. Използвайте само препоръчаните батерии.
 2. Не използвайте батерии, които не се презареждат.
 3. Не смесвайте нови и стари батерии.
 4. Не хвърляйте батериите в огън. Те могат да експлодират. Проверете местните норми, условията и инструкциите за специално третиране на батериите като отпадък.
 5. Не отваряйте и не разгерметизируйте батериите. Електролитът е корозираща субстанция и може да предизвика изгаряния или рани по очите и кожата. Електролитът е токсичен.
 6. Когато боравите с батериите, внимавайте да не предизвикате късо съединение.
 7. Зареждайте батериите, доставени или предназначени за работа с този продукт само в съответствие с инструкциите и ограниченията, дадени в тази книжка.
- Прочетете "Важни бележки относно правилната употреба и зареждане на Ni-Cd (Ni-MH) батерии на стр. 41.

Използване на щипката за колан





Можете да закачите слушалката на Вашия колан или джоб използвайки щипката за колан.







Преди да потърсите помощ

| Проблем | Причина |
|---|--|
| Устройството не работи. | <ul style="list-style-type: none"> • Не е включено. Включете го (стр. 10). • Проверете настройките (стр. 7–13). • Заредете батериите напълно (стр. 9). • Почистете контактите за зареждане (стр. 9). • Извадете мрежовия адаптор и изключете захранването, за да инициализирате устройството. Сложете мрежовия адаптор и включете отново. • Слушалката е изключена или не е регистрирана. Регистрирайте слушалката в телефона (стр. 27). • Преинсталирайте батериите и опитайте отново. |
| “  ” мига и звучи предупредителен сигнал, когато натиснете  . | <ul style="list-style-type: none"> • Много сте далеч от базовата станция. Приближете се и опитайте отново. • Включете мрежовия адаптор. |
| Слушалката Ви дава заето, когато натиснете  . | <ul style="list-style-type: none"> • В момента е активна друга слушалка. |
| Не можете да набирате “  ” мига по време на разговор и разговорът се разпада. | <ul style="list-style-type: none"> • Проверете, дали правилно е избран режима на набиране (стр. 11). • Клавиатурата е заключена. Отменете забраната (стр. 18). • Слушалката е извън обхвата. Приближете се и опитайте отново. • Включете мрежовия адаптор. |
| Смущения в качеството на звука, пропадания, заглъхвания, интерференция и др. | <ul style="list-style-type: none"> • Установете слушалката и телефона далеч от други електрически устройства (стр. 3). • Приближете се до телефона. |
| Слушалката не звъни. | <ul style="list-style-type: none"> • Включете захранването (стр. 10). • Звънецът е изключен. Изберете желаната сила на звънене (стр. 12). |
| Телефонът не звъни. | <ul style="list-style-type: none"> • Звънецът е изключен. Настройте силата на ВИСОКО, СРЕДНО или НИСКО (стр. 13). |
| | |

➔ Преди да потърсите помощ

| Проблем | Причина |
|--|---|
| Не можете да програмирате функции, например - режим на набиране . | <ul style="list-style-type: none"> • Програмирането не е възможно, когато устройството е в режим на разговор или на интерком. • Не правете паузи по-дълги от 60 секунди докато програмирате. |
| Не можете да съхраните телефонен номер в паметта . | <ul style="list-style-type: none"> • Не можете да съхранявате телефонен номер в режим на разговор или на интерком. • Не правете дълги паузи при запаметяване на номер |
| Докато програмирате или съхранявате номер, устройството започва да звъни. | <ul style="list-style-type: none"> • За да отговорите на повикването натиснете  или вдигнете слушалката. След това започнете отначало. |
|  не работи. | <ul style="list-style-type: none"> • Слушалката е твърде далече от телефона. • Слушалката е заета с външен разговор. Изчакайте индикатор () да угасне. |
| Не можете да набирате повторно | <ul style="list-style-type: none"> • Кодовете, които са набрани след  не се повтарят при повторно набиране. • Ако последния набран номер е бил по-дълъг от 24 цифри, не може да се набере повторно |
| Повиканата слушалка не отговаря. | <ul style="list-style-type: none"> • Слушалката не е в същата радио зона. • Слушалката е заета с външен разговор. • Слушалката е изключена или не е регистрирана Регистрирайте слушалката в телефона. (стр. 27) |
| Докато използвате интеркома, прозвучават два сигнала. | <ul style="list-style-type: none"> • Получава се нов разговор. Натиснете  два пъти, за да отговорите. |
| Устройството набира грешно при работа с учреденска централа. | <ul style="list-style-type: none"> • Проверете програмирането на паузата (стр 17). |

| Проблем | Причина |
|---|---|
| Не можете да регистрирате слушалката в телефона. | <ul style="list-style-type: none"> • В телефона има регистрирани максималния брой от 6 слушалки или слушалката е регистрирана в максималния брой от 4 телефона. • Въведена е грешна парола на телефона. Въведете правилната парола. • Има интерференция от други електрически устройства. Установете слушалката и телефона далеч от тях. • Трябва да извършите регистрацията до 1 минута след звуковия сигнал, или програмирането ще бъде отменено (стр. 27). |
| Капацитетът на акумулаторната батерия не се показва правилно. | <ul style="list-style-type: none"> • Проверете правилна ли е настройката на типа на акумулаторна батерията (стр. 35) |
| “  ” мига или устройството издава кратки сигнали на всеки 15 секунди. | <ul style="list-style-type: none"> • Заредете батерията напълно (стр. 9). |
| Заредили сте напълно батерията, но “  ” продължава да мига. | <ul style="list-style-type: none"> • Почистете контактите и заредете отново (стр. 9). • Сложете нови батерии (стр. 35, 41). |
| Индикатор зареждане () никога не загасва, докато се зарежда батерията. | <ul style="list-style-type: none"> • Това е нормално. |

|  | | | |
|---|----|----|----|
| 00 | 05 | 10 | 15 |
| 01 | 06 | 11 | 16 |
| 02 | 07 | 12 | 17 |
| 03 | 08 | 13 | 18 |
| 04 | 09 | 14 | 19 |

Инструкции за безопасност

Следвайте инструкциите за безопасност, описани по-долу.

Безопасност

- 1) Устройството трябва да бъде свързвано към захранване единствено от типа, описан в инструкцията за потребителя или маркиран на устройството.
- 2) Когато устройството не е в употреба, изключете захранването. Когато устройството не е в употреба за дълъг период, изключете телефона от електрическата мрежа.

Инсталация

Обкръжаваща среда

- 1) Не използвайте устройството близо до вода, например в баня, до вана, умивалник и др. Трябва да се избягва и съприкосновението с пара и влага.
- 2) Устройството трябва да се пази далеч от източници на топлина, като радиатори, готварски печки и други. Не трябва да се използва в помещения, в които температурата е по-ниска от 5°C или по-висока от 40°C.

Поставяне

- 1) Не поставяйте тежки предмети върху устройството.
- 2) Трябва да се внимава върху устройството да не паднат предмети или да не се разляят течности. Не излагайте устройството на дим, прах, вибрации или удари над нормалните.
- 3) Сложете телефона на равна повърхност.

За най-добри резултати

- 1) Ако разговорът не може да бъде разбран поради шум в слушалката, преместете се по-близо до телефона, за да намалите шума.
- 2) Силата на звука на слушалка трябва да се настрои на ВИСОКО, ако е трудно да се разговаря.
- 3) Слушалка трябва да се зареди напълно на телефона, когато  на дисплея започне да мига.
- 4) Максималното разстояние за разговор може да се намали, когато устройството се използва близо до препятствия, като хълмове, тунели, подземия, близо до метални обекти като кабели и т.н.

ВНИМАНИЕ:

ЗА ДА ПРЕДОТВРАТИТЕ РИСКА ОТ ПОЖАР ИЛИ ЕЛЕКТРИЧЕСКИ УДАР,
НЕ ИЗЛАГАЙТЕ ПРОДУКТА НА ДЪЖД ИЛИ КАКВАТО И ДА Е ВЛАГА!

Добавяне на допълнителен телефон

Това устройство няма да работи при падане на електрическото захранване. За да свържете стандартен телефон към същата телефонна линия, използвайте Т-адаптор.

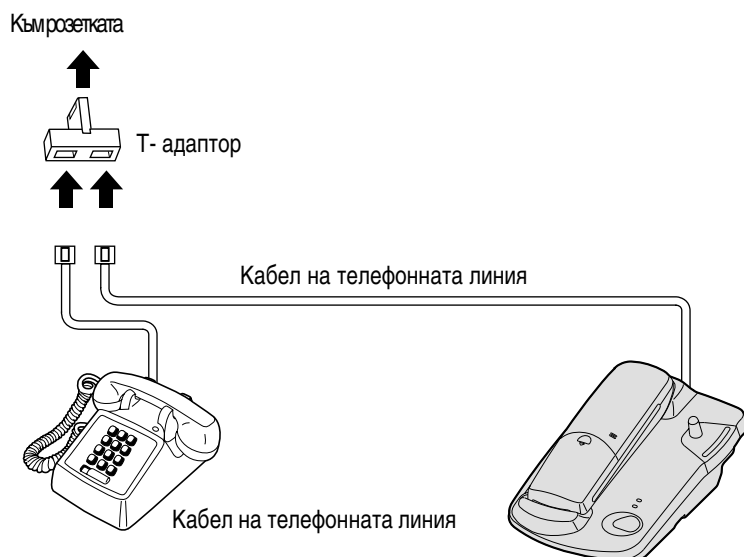

Важни бележки относно правилната употреба и зареждане на Ni-Cd (Ni-MH) батерии

Акумулаторните батерии, поради своята конструкция са подложени на изхабяване и стареене. Срокът на годност на една акумулаторна батерия зависи също от правилната и употреба и поддръжка. Зареждането и разреждането са най-важните фактори. Имайте предвид следните препоръки, за да запазите живота на акумулаторните батерии, колкото е възможно по-дълго. Ni-Cd (Ni-MH) батерии имат т.н. ефект на памет. Ако напълно заредени батерии се използват няколко пъти само за по 15 минути в слушалката и след това отново се зареждат напълно, капацитетът им ще спадне до 15 минути. Затова, чак когато  започне да мига, тогава ги заредете. След настъпването на ефекта памет е възможно да се възстанови почти напълно капацитетът на Ni-Cd (Ni-MH) батерии, ако се зареждат и разреждат много пъти един след друг. Ni-Cd (Ni-MH) батерии могат и да се саморазреждат. Саморазрядът зависи силно от околната температура. При температура под 0°C саморазрядът е най-малък. Високата влажност и високата температура подсилват саморазреждането. Дългото съхранение също също води до саморазряд. Изхабените Ni-Cd (Ni-MH) акумулаторни батерии не трябва да се изхвърлят като обикновен отпадък. Те съдържат токсичен тежък кадмий (метал хидрид) и трябва да се рециклират.

Уважаеми потребители,

Вие сте се закупили телефон KX-TCD951BXB, които е направен в съответствие с Европейските стандарти за безжична телефония (DECT). DECT е технология, характеризираща се с висока сигурност и защита от подслушване, както и висококачествено цифрово предаване.

Телефонът е проектиран за широка област на приложения.

Например, той може да се използва в мрежа състояща се от телефон и слушалки, образуващи телефонна система със следните качества:

- до 6 слушалки да работят с една телефон
- позволява интерком между две слушалки
- позволява работата на слушалката с до 4 телефона, които да разширят зоната на радиовръзка.

Телефонът може да бъде използван за:

- работа с няколко слушалки
- работа с няколко базови станции
- връзка на телефона с учрежденска централа.

Дефиниции на термините

DECT

Абревиатурата DECT означава Цифрова Разширена Безжична Телекомуникация (Digital Enhanced Cordless Telecommunications).

Предимствата на DECT са:

Отлично качество на звука: с преобразуването на сигнала в цифров, DECT устройствата постигат предаване на гласа почти без шумове.

Висока степен на защитеност: базирани на цифрово предаване, DECT разговорите се добре защитени срещу подслушване.

Работа с много слушалки: За да работите с няколко слушалки и телефон, не са необходими кабелни инсталации.

Вътрешна връзка: Интерком разговорите могат да бъдат провеждани между регистрираните слушалки безплатно.

Функции като на учрежденска централа : Могат да се извършват повече от една операции едновременно, както в учрежденска централа, като например по време на външен разговор може да се провежда вътрешен разговор или външния разговор да се прехвърли на друга слушалка.

Работа с няколко базови станции: напр. за приложение в дома и офиса.

Код на производителя на оборудването (EMC)

За автоматично разпознаване, това устройство е снабдено с EMC код, който може да се използва в бъдеще от операторите на мобилни мрежи.

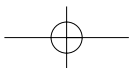
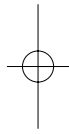
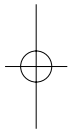



MODEL No. **KX-TCD951BXB**



Производитель:
Kyushu Matsushita Electric (U.K.) Ltd.
Pencarn Way, Duffryn, Newport, South Wales, NP10 8YE, United Kingdom

