

# Panasonic

Цифров безжичен телефон

Модел: KX-TCD725BXM

## Указания за ползване



Съвместим с услугата  
идентификация на повикващия

**Моля прочетете тези указания преди ползване и ги запазете.**

**Заредете батериите около петнадесет часа преди първоначално ползване.**

## Благодарим Ви за покупката на Вашия нов цифров безжичен телефон Panasonic.

Услугата идентификация на повиквания се предоставя от телефонната компания. След като сте се абонирали за услугата идентификация на повиквания, този апарат ще показва телефонния номер на лицето, което Ви търси.

Уважаеми клиенти,

Закупили сте цифров безжичен телефон модел KX-TCD725BXM, който е съобразен с изискванията на европейските стандарти за безжични телефони (DECT). Технологията DECT се характеризира с много висока степен на сигурност срещу неоторизирано ползване на линиите, както и с висококачествено цифрово предаване. Този телефон има многофункционално предназначение. Той може да бъде, например, част от мрежа, състояща се от няколко телефонни апарата и слушалки, съставляващи телефонна система, която:

- поддържа до шест отделни слушалки за всяка база
- позволява интерком връзка между две слушалки
- позволява ползването на една и съща слушалка с четири бази, с което се увеличава площта на покритие.

Този телефон може да се ползва за:

- работа с няколко слушалки
- работа на една слушалка с няколко бази
- връзка с аналогова телефонна централа.

### За бъдеща справка

Сериен номер

Дата на закупуване

(намира се от долната страна на апарата)

Име и адрес на продавача

### В комплекта на телефона са включени

Мрежов адаптор (стр.8)

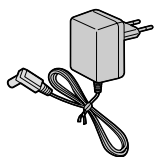

един

Телефонен кабел (стр.8)



един

Батерии (стр.8)



два броя

Капаче на слушалката (стр.8)



едно

Щипка за колан (стр.85)



една

- Моля, разопаковайте съдържанието и проверете дали всички принадлежности са налице.
- Принадлежностите подлежат на технически модификации.
- Моля, запазете оригиналната кутия и опаковачни материали.

## Избор на оптимално местоположение на базата

Обажданията се пренасят от базата до слушалката посредством радио вълни. **За постигане на максимално разстояние и връзка без странични шумове**, препоръчителното местоположение на базата е:

Отдалечено от електроуреди като телевизор, радио, персонален компютър или друг телефон.

На **ВИСОКО** и **ЦЕНТРАЛНО** за помещението място, отдалечено от прегради като стени.

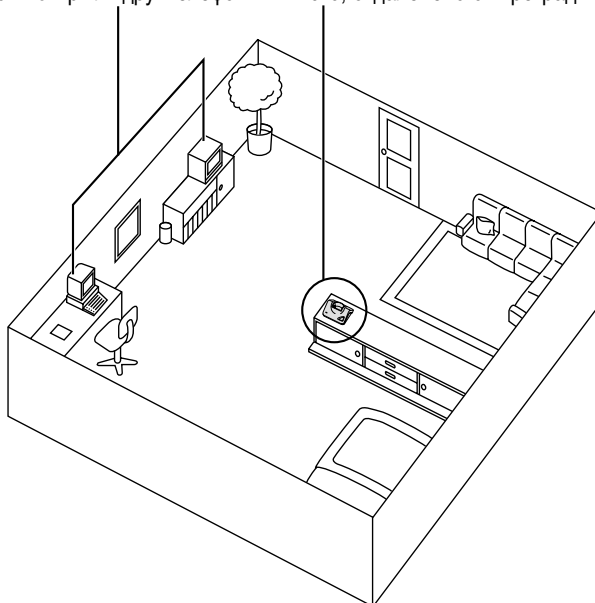

### Обхват:

Обхватът зависи от вида на жилището Ви, от времето или условията на ползване на апарата. Обикновено обхватът е по-голям извън сградата, жилището или офиса, отколкото вътре в тях. Обхватът може да се намали от прегради, като например метални полици или стоманобетонни стени.

### Шум:

Понякога е възможна поява на шум или пръщене, дължащи се на други случайни радио вълни.

# Съдържание

## Глава 1

### Подготовка

<b>Разположение на контролните бутони.....</b>	<b>6</b>
<b>Дисплей .....</b>	<b>7</b>
<b>Инсталиране .....</b>	<b>8</b>
Поставяне на батериите в слушалката .....	8
Свързване .....	8
Зареждане на батерията.....	9
<b>Основни действия при включване .....</b>	<b>10</b>
Включване/Изключване.....	10
Провеждане на телефонен разговор.....	10
Отговаряне на повикване.....	10
Завършване на разговор.....	10
<b>Основни действия с телефонния секретар.....</b>	<b>11</b>
Предварително записано изходящо съобщение.....	11

## Глава 2

### Безжичен телефон

<b>Провеждане на телефонни разговори.....</b>	<b>12</b>
Избиране след потвърждаване на въведения номер .....	12
Повторно избиране.....	12
Обаждане с помощта на списъка на повикванията.....	13
Цифров говорител с микрофон.....	13
Автоматично отговаряне.....	14
Запаметяване на избран номер в телефонния указател.....	14
<b>Отговаряне на повиквания.....</b>	<b>15</b>
<b>Локализиране на слушалка.....</b>	<b>16</b>
<b>Идентификация на повикващия.....</b>	<b>17</b>
Услуга идентификация на повикващия.....	17
<b>Списък на повикванията.....</b>	<b>18</b>
Преглед на списъка на повикванията.....	18
Редактиране на телефонния номер на повикващия.....	19
Изтриване на информация от списъка на повикванията.....	20
Запаметяване на информация от списъка на повикванията в телефонния указател.....	21

<b>Телефонен указател .....</b>	<b>22</b>
Запаметяване на информация в телефонния указател.....	22
Функция категория на повикване.....	23
Таблица на категориите на повикване.....	24
Въвеждане на букви и цифри.....	25
Таблица на режимите за въвеждане на букви и цифри.....	26
Редактиране на информация за повикващи в телефонния указател .....	28
Изтриване на информация за повикващи от телефонния указател .....	28
Търсене на информация за повикващи в телефонния указател .....	29
Избиране с помощта на телефонния указател.....	30
Избиране с помощта на "горещите" бутони.....	31
Копиране на телефонния указател.....	32
<b>Специални характеристики.....</b>	<b>34</b>
Функция пауза (за аналогови телефонни централи или междуградски разговори).....	34
Заклучване на бутоните.....	34
Временно тонално избиране (за потребители на импулсно избиране) .....	34
Функция RECALL .....	35

## Глава 3

### Програмируеми функции на слушалката

<b>Резюме на програмируемите функции на слушалката .....</b>	<b>36</b>
<b>Парола PIN на слушалката.....</b>	<b>38</b>
<b>Предупредителен сигнал.....</b>	<b>39</b>
<b>Функции на звъненето.....</b>	<b>41</b>
<b>Функции на тоновете .....</b>	<b>42</b>
<b>Функции на дисплея.....</b>	<b>44</b>
<b>Функции за провеждане на разговор.....</b>	<b>48</b>
<b>Други функции.....</b>	<b>50</b>
<b>Анулиране на направените настройки на слушалката.....</b>	<b>51</b>

## Глава 4 Програмируеми функции на базата

Резюме на програмируемите функции на базата .....	52
Парола PIN на базата.....	53
Избор на звънене .....	54
Сила на звънене на базата.....	56
Други функции .....	57
Ограничаване на избирането.....	59
Анулиране на направените настройки на базата.....	61
Дата и час.....	62

## Глава 5 Телефонен секретар

Резюме на операциите с телефонния секретар .....	63
Резюме на преките команди за операциите с телефонния секретар .....	64
Операции с телефонния секретар.....	65
Изходящо съобщение.....	65
Входящо/Напомнящо съобщение.....	67
При прослушване на входящо/напомнящо съобщение.....	69
При прослушване на изходящо/входящо/напомнящо съобщение .....	69
Бързо прослушване на ново съобщение.....	69
Запис на разговор по време на ползване на слушалката.....	70
Избор на сила на звука на приемника на слушалката по време на прослушване на съобщения.....	71
Избор на брой позвънявания.....	71
Избор на времето за запис на входящо съобщение.....	72
Включване/Изключване на функцията за управление.....	72
Управление на телефонния секретар от разстояние, от телефон с тонално избиране...73	
Настройване на код за управление от разстояние.....	74
Гласово меню.....	75
Управление от разстояние с директни команди.....	76

## Глава 6 За потребители с повече устройства

Допълнителни възможности за потребители с повече устройства .....	77
Работа с повече от една слушалка.....	77
Работа с повече от една база .....	77
Регистриране .....	78
Регистриране на слушалка в база .....	78
Избор на достъп до база.....	79
Отмяна на регистрацията на слушалка в база .....	80
Отмяна на регистрацията на база.....	80
Интерком връзка.....	81
Интерком връзка между слушалки .....	81
Прехвърляне на разговор от една слушалка на друга.....	82
Конферентна връзка .....	83

## Глава 7 Полезна информация

Смяна на батерията .....	84
Използване на щипката за колан.....	85
Използване на допълнителна слушалка за глава.....	85
Монтиране на стена.....	86
Възможност за смяна на предния панел на слушалката.....	87
Преди да потърсите помощ .....	88
Указания за безопасност.....	92
Определения на използваните термини.....	93

Глава 1

Глава 2

Глава 3

Глава 4

Глава 5

Глава 6

Глава 7

# Разположение на контролните бутони

## Слушалка

На гърба на слушалката

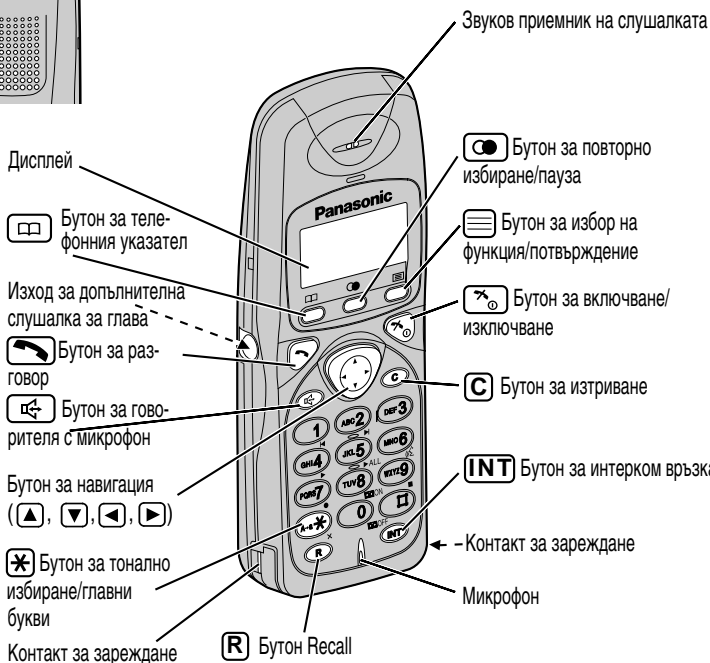
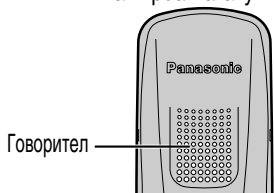

## База

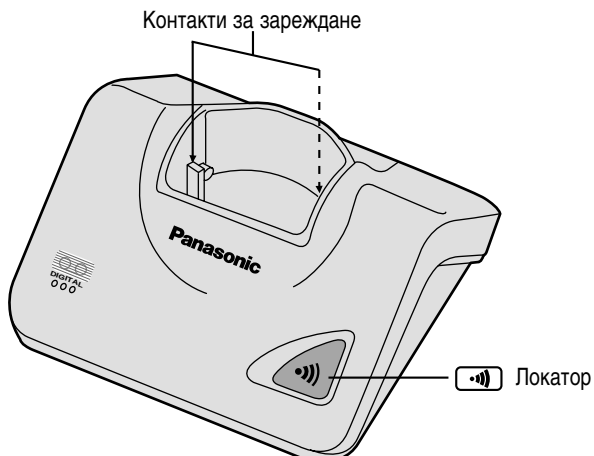

# Дисплей

## Дисплей на слушалката



### Графични символи (иконки)



Символът "в обхват" указва, че слушалката е в обхвата на телефона. Той мига, ако слушалката не е в обхват.



Символът повикване/интерком се появява на дисплея, когато има повикване на слушалката или се използва интерком връзката. Той мига и когато слушалката е повикана от друг телефон.



Символът "разговор" се появява на дисплея, когато се обаждате или приемате повикване. Той мига при външно повикване.



Символът "ограничено избиране" се появява на дисплея, когато е включен този режим (стр.48).



Символът " телефонен указател" се появява когато запаметявате или търсите информация в телефонния указател (стр.22).



Символът "батерия" показва степента на зареденост на батерията (стр.9).

### Букви



Докато избирате сте въвели пауза (стр. 34).



Докато избирате сте натиснали бутона **[R]**



Символът за директно избиране се появява, когато е включен този режим (стр. 49).



Заклучването на бутоните е включено (стр. 34).



Телефонният секретар е включен (стр. 11).

# Инсталиране

## Поставяне на батериите в слушалката

Поставете батериите, както е показано на картинката, след което затворете капачето на батериите.

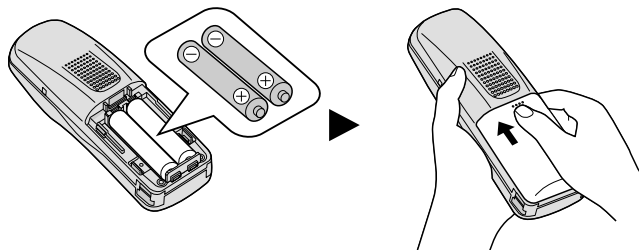

- Ако акумулаторните батерии не са поставени правилно, слушалката няма да работи.

## Свързване

Включете мрежовия адаптор и кабела за телефонната линия в задната част на апарата. След това свържете кабелите, както е указано на картинката.

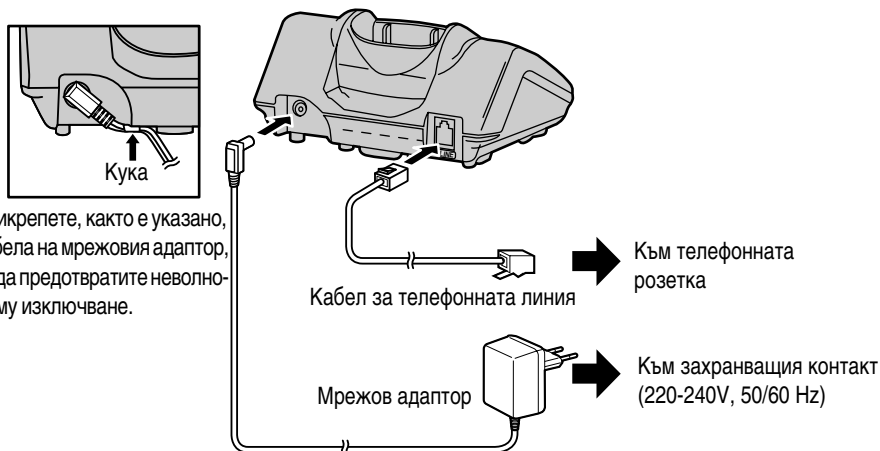

Прикрепете, както е указано, кабела на мрежовия адаптор, за да предотвратите неволното му изключване.

- ИЗПОЛЗВАЙТЕ САМО МРЕЖОВ АДАПТОР Panasonic PQLV1CE.
- Мрежовият адаптор трябва да е постоянно включен. (Нормално е адапторът да се нагрее по време на употреба.)
- Ако сте свързани към телефонна централа, която не поддържа услугата идентификация на повикващия, няма да имате достъп до тази услуга.
- Този апарат не работи при прекъсване на захранването. За тази цел Ви препоръчваме към същата телефонна линия да включите обикновен телефонен апарат.
- Ако ползвате повече от едно устройство е възможно възникване на интерференция между тях. За да я предотвратите или намалите, моля оставете достатъчно разстояние между отделните бази.
- За избор на Тонално/Импулсно избиране вижте стр. 57.



## Зареждане на батерията

При доставката батериите не са предварително заредени. За да ги заредите поставете слушалката на базата. Преди първоначално ползване, моля, заредете батериите за около **15 часа**. По време на зареждането символът на батерията изглежда както е показано на картинката.



Можете да проверите състоянието на батерията на дисплея.

Състояние на батерията	Напълно заредена	Висока мощност	Средна мощност	Ниска мощност	Нуждае се от зареждане
Символ батерия	(Мига)				(Мига)

## Зареждане

Когато " " мига или телефонът сигнализира на всеки 15 секунди, презаредете батериите.

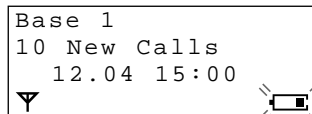

## Информация за батерията

Издръжливостта на напълно заредените батерии зависи от вида и експлоатацията им.

	Приблизителна издръжливост на Ni-MH батерия (включена в комплекта)	Приблизителна издръжливост на Ni-Cd батерия (поръчва се допълнително)*
При ползване на телефона (Разговор)	До около 20 часа	До около 10 часа
В режим на готовност	До около 200 часа	До около 100 часа

- Продължителността на живота на батериите зависи от тяхната експлоатация, като например от:
  - ползването на функцията идентификация на повикващия и преглед на списъка на повикванията(стр.18) или на телефонния указател (стр.29)
  - разговор с помощта на говорителя с микрофон (стр.13)
  - температурата на средата.
- Почиствайте веднъж месечно контактите за зареждане на слушалката и на базата с мека, суха кърпа. По-често почистване се налага ако апаратът е изложен на прах, влага или замърсяване с мазнини, в противен случай е възможно батерията да не се зарежда правилно.
- Ако батериите са напълно заредени, не трябва да поставяте слушалката на базата, чак докато символът " " не започне да мига. Така ще се удължи максимално живота на батериите.
- Батериите не могат да се повредят от дълго зареждане.

\* Можете да си закупите акумулиращи Ni-Cd батерии (AA тип).

Ако смените батериите с Ni-Cd е необходимо да промените настройката за вида на батериите на слушалката на Ni-Cd (стр.50).

# Основни действия при включване

## Включване/Изключване

### За включване

Натиснете и задръжте .

- След като на дисплея се появят за кратко всички възможни символи той ще се върне в режим на готовност. Ще прозвучи сигнал.

### За изключване

Натиснете и задръжте  докато прозвучи сигнал.

- Всички съобщения на дисплея изчезват.
- Слушалката няма да звъни.

### Режим на готовност

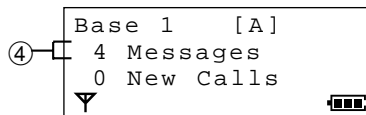
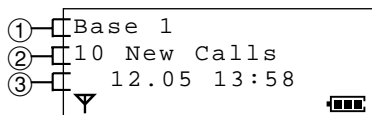

- ① Номера на базата, към която е свързана слушалката. Чрез програмиране е възможно да изберете дали в режим на готовност дисплеят на слушалката да показва номера на базата, номера на слушалката или да е празен (стр. 44).
- ② Получените нови идентификации на повикващи (стр.17).
- ③ Датата и часа (стр. 62).
- ④ Броя на получените нови входящи или напомнящи съобщения. Ако има получени такива, ④ ще мига на дисплея. Ако паметта е пълна, ④ ще мига по-бързо.

## Провеждане на телефонен разговор

За по-подробна информация за провеждането на разговор, вижте стр. 12.

**Уверете се, че захранването е включено и апаратът е в режим на готовност.**

Натиснете  и изберете телефонен номер.

- След няколко секунди дисплеят ще покаже продължителността на разговора.
- Ако сте направили грешка при избирането, натиснете  и започнете отначало.
- Избраният номер автоматично се запамятава в списъка за повторно избиране (стр. 12).

## Отговаряне на повикване

За по-подробна информация за отговарянето на повикване, вижте стр. 15.

**Уверете се, че захранването е включено, иначе слушалката няма да звъни.**

Натиснете  или който и да е от бутоните за избиране, **0** до **9**, **INT**, **\*** или **#** -

**Отговаряне на повикване от който и да е бутон.**

- След няколко секунди дисплеят ще покаже продължителността на разговора.

## Завършване на разговор

Натиснете  или поставете слушалката върху базата.

- Слушалката се връща в режим на готовност.

# Основни действия с телефонния секретар

За по-подробна информация за работа с телефонния секретар, вижте стр. 65. Можете да работите с вградения телефонен секретар като следвате менюто на функциите или директно, с натискане на бутон за избиране.

Ако сте настроили датата и часа (стр. 62) и сте включили телефонния секретар, при прослушване електронен глас ще съобщава датата и часа на записване на входящите съобщения - **Гласова индикация за датата и часа.**

## Предварително записано изходящо съобщение

Апаратът има 2 предварително записани изходящи съобщения. Изборът им зависи от избора на времето за записване на входящо съобщение (стр. 72).

Можете да запишете Ваше лично изходящо съобщение (стр. 65).

**Уверете се, че захранването е включено (стр. 10) и апаратът е в режим на готовност.**

### За прослушване на предварително записаното изходящо съобщение

- 1 Натиснете **[INT]**, след това **[□]**.
- 2 След като дисплейт покаже менюто на функциите, натискайте **[▼]** или **[▲]** докато показалецът посочи "Play OGM", след това натиснете **[☰]**  
ИЛИ  
Натиснете **[6]**.
  - Ще чуете предварително записаното изходящо съобщение, както следва.
- Когато времето за записване на входящо съобщение е настроено на "1 минута" или на "неограничено" (стр. 72).
  - "Hello, we are not available now. Please leave your name, message and phone number after the beep. We will return your call."
- Когато времето за записване на входящо съобщение е настроено на "само изходящо съобщение" (стр. 72).
  - "Hello, no one is available to take your call. Please call back later."

### За включване на телефонния секретар

- 1 Натиснете **[INT]**, след това **[□]**.
- 2 След като дисплейт покаже менюто на функциите, натискайте **[▼]** или **[▲]** докато показалецът посочи "Answer ON", след това натиснете **[☰]**.  
ИЛИ  
Натиснете **[8]**.
  - Ще чуете сигнал и съобщението "Answer Set".
  - Дисплейт ще покаже [A].

### За изключване на телефонния секретар

- 1 Натиснете **[INT]**, след това **[□]**.
- 2 След като дисплейт покаже менюто на функциите, натискайте **[▼]** или **[▲]** докато показалецът посочи "Answer OFF", след това натиснете **[☰]**.  
ИЛИ  
Натиснете **[0]**.
  - Ще чуете сигнал и съобщението "Answer OFF".
- За прослушване на новите/всички входящи или напомнящи съобщения, вижте стр. 67.



# Провеждане на телефонни разговори

За най-основните действия за провеждане на разговор, вижте стр. 10.

## Избиране след потвърждаване на въведения номер

Уверете се, че захранването е включено (стр. 10) и апаратът е в режим на готовност.

### 1 Въведете телефонен номер.

- Дисплеят показва въведения номер.
- За прекъсване натиснете  или .

### 2 Натиснете .

- Дисплеят показва .





- След няколко секунди дисплеят ще покаже продължителността на разговора.

### 3 За край на разговора, натиснете или затворете.

- След няколко секунди слушалката ще се върне в режим на готовност.

## Повторно избиране

Телефонният апарат запаметява автоматично последните 10 избрани номера в списък за повторно избиране.

Ако няма запаметени номера в този списък, когато натиснете бутона , дисплеят показва съобщение "No Stored Memory". Ако сте потребител на импулсно избиране, всички номера за достъп до специални услуги, въведени след натискане на бутона  не се избират при повторно избиране. Ако натиснете бутон , а след това  за повторно избиране и ответната страна дава сигнал за заета линия, на всеки 40 секунди, до 12 пъти, апаратът ще избира повторно телефонния номер - **Автоматично повторно избиране**. Уверете се, че захранването е включено (стр. 10) и апаратът е в режим на готовност.

### За повторно избиране на последния избран номер

Натиснете , след това  или .

ИЛИ

Натиснете  или , след това .

- Последният избран номер е автоматично повторно избран.

### За повторно избиране от списъка за повторно избиране

#### 1 Натиснете .

- Последният избран номер се появява на дисплея.

#### 2 Натискайте или , докато показалецът посочи желанието за избиране номер.

- За изход от списъка, натиснете .

#### 3 Натиснете или .

- Желаният номер е автоматично повторно избран.

### За изтриване на номер от списъка за повторно избиране

#### 1 Натиснете .

- Последният избран номер се появява на дисплея.

#### 2 Натискайте или , докато показалецът посочи желанието за изтриване номер и натиснете .

- За изход от списъка, натиснете .

#### 3 Натискайте или , докато показалецът посочи "Clear", след това натиснете .

#### 4 Натискайте или , за да изберете "YES", след това натиснете .

- Дисплеят показва съобщение "CLEARED".

### За изтриване на всички номера от списъка за повторно избиране

#### 1 Натиснете , след това .

#### 2 Натискайте или , докато показалецът посочи "All Clear", след това натиснете .

#### 3 Натискайте или за да изберете "YES", след това натиснете .

- Дисплеят показва съобщение "CLEARED".
- Дисплеят показва съобщение "No Stored Memory".



## Обаждане с помощта на списъка на повикванията

В списъка на повикванията автоматично се запаметяват до 50 телефонни номера на повикващи, от последното до най-ранното повикване. При получаване на 51 повикване, информацията за най-ранното се изтрива от списъка. Ако се е получило повикване от лице, чийто номер и име вече сте запаметили в телефонния указател, дисплеят ще покаже и името на това лице (стр. 22). Ако в списъка няма запаметени повиквания, когато натиснете бутони или , за да го прегледате, дисплеят ще покаже съобщение "No Stored Memory".

**Уверете се, че захранването е включено (стр. 10) и апаратът е в режим на готовност.**

### 1 Натиснете или .

- Дисплеят показва информация за последното повикване.

### 2 Натискайте последователно, за да търсите от последното към най-ранното повикване или , за да търсите от най-ранното към последното повикване, докато показалецът покаже желаната информация.

- За преглед на списъка на повикванията, натиснете и задръжте или .

### 3 Натиснете или .

- Показаният на дисплея номер е автоматично избран.

### 4 За край на разговора, натиснете или затворете.

- Слушалката ще се върне в режим на готовност.
- Ако дисплеят не покаже телефонния номер на повикващия, няма да е възможно да се обадите на това лице.

## Цифров говорител с микрофон

**Уверете се, че захранването е включено (стр. 10) и апаратът е в режим на готовност.**

### За провеждане на разговор със "свободни ръце"

#### 1 Натиснете и след това въведете телефонен номер.

**ИЛИ**

**Въведете телефонен номер и след това натиснете .**

- Дисплеят показва избрания номер.
- След няколко секунди дисплеят започва да показва продължителността на разговора.

#### 2 Когато ответната страна отговори, говорете в микрофона.

#### 3 За край на разговора, натиснете .

- Ако след натискане на или на дисплея мига символ "Y" и прозвучава предупредителен сигнал, приближете се до базата и опитайте отново.
- Можете да изберете дали по време на разговор дисплеят да показва продължителността на разговора или избрания номер (стр. 45).

### За най-добър резултат, моля обърнете внимание на следното:

- Говорете един след друг в тиха стая.
- Ако ответната страна Ви чува трудно, натиснете , за да намалите звука на говорителя.
- Ако гласът на ответната страна от говорителя прекъсва по време на разговор, натиснете , за да намалите звука на говорителя.
- По време на разговор, с натискане на можете да преминете към разговор със "свободни ръце". За да се върнете обратно към разговор със слушалката, натиснете или .















## ➔ Провеждане на телефонни разговори

### Автоматично отговаряне

Тази функция Ви позволява да отговорите на повикване само като вдигнете слушалката, без да е необходимо да натискате . Фабрично зададената настройка е OFF (изключено). По принцип, за да се изобразява идентификацията на повикването, е необходимо функцията автоматично отговаряне да е изключена.

Уверете се, че **захранването е включено (стр. 10)** и **апаратът е в режим на готовност**.





#### За включване/изключване на автоматичното отговаряне

- 1 Натиснете .
- 2 Натискайте  или , докато показалецът посочи "Setting Handset", след това натиснете .
- 3 Натискайте  или , докато показалецът посочи "Other Option", след това натиснете .
- 4 Натискайте  или , докато показалецът посочи "Auto Talk", след това натиснете .
  - Показалецът сочи моментната настройка.
- 5 Натискайте  или , за да изберете "ON" или "OFF".
- 6 Натиснете .
  - Ще чуете звуков сигнал.
  - Дисплеят показва "Auto Talk".  
За да се върнете в режим на готовност, натиснете  или изчакайте 60 секунди.
  - Можете по всяко време да прекъснете програмирането с натискане на .

### Запаметяване на избран номер в телефонния указател

Уверете се, че **захранването е включено (стр. 10)** и **апаратът е в режим на готовност**.

#### За запаметяване на въведен номер в телефонния указател

- 1 Въведете телефонен номер.
  - Дисплеят показва въведения номер.
  - Ако сгрешите при избирането, натиснете . Цифрите се изтриват от дясно наляво.
  - За прекъсване натиснете и задръжте  или натиснете .
- 2 Натиснете .
- 3 Следвайте точки 4 до 7 от Запаметяване на информация от списъка на повикванията в телефонния указател (стр. 21).
- 4 Докато показалецът сочи "Save", натиснете .
  - Прозвучава сигнал и дисплеят показва съобщение "Saved".
  - Дисплеят показва въведения телефонен номер.

#### За запаметяване на повторно избран номер в телефонния указател

- 1 Натиснете .
- Дисплеят показва последния избран номер.
- 2 Натискайте  или , докато показалецът посочи телефонния номер, който искате да запаметите, след това натиснете .
- 3 Следвайте точки 4 до 7 от Запаметяване на информация от списъка на повикванията в телефонния указател (стр. 21).
- 4 Докато показалецът сочи "Save", натиснете .
  - Прозвучава сигнал и дисплеят показва съобщение "Saved".
  - Дисплеят показва запаметената информация за избраното от Вас повикване.

## Отговаряне на повиквания

За по-подробна информация за отговарянето на повиквания, вижте стр. 10.

Ако сте потребител на услугата идентификация на повиквания, след първото позвъняване дисплеят ще показва информация за повиквания (стр. 17).



Уверете се, че **захранването е включено (стр. 10)**, иначе слушалката няма да звъни.

### Избор на сила на звука слушалката (HIGH - силно, MEDIUM - средно или LOW - тихо) или на говорителя (6 степени) по време на разговор

Натиснете , за да намалите силата на звука или , за да я увеличите.

Напр. Сила на звука на слушалката HIGH.



- С всяко натискане на  или  степента на силата на звука ще се променя.
- Дисплеят ще се върне в режим на разговор след избирането на силата на звука.

### Временно изключване на звъненето

**1 Докато слушалката звъни, натиснете и задръжте  за около 1 секунда.**

- Слушалката спира да звъни.

**2 Натиснете  или който и да е от бутоните за избиране, 0 до 9, INT, \* или #, за да отговорите на повикването - Отговаряне на повикване от който и да е бутон.**

- След няколко секунди дисплеят ще покаже продължителността на разговора.
- Тази функция не е възможна, когато слушалката е върху базата.
- Тази функция е възможна само при входящи повиквания.

### Автоматично отговаряне

Ако настроите тази функция на ON (стр. 14), ще можете да отговорите на повикване само като вдигнете слушалката, без да е необходимо да натискате .

### Осветен дисплей

Дисплеят се осветява за около 10 секунди, след като сте натиснали бутон на слушалката или сте я вдигнали. Можете да изберете между 3 цвята за светлинен фон на дисплея - зелено, оранж или червено (стр. 47).

# Локализиране на слушалка

При ползване на няколко устройства е възможен разговор между отделните слушалки с помощта на функцията интерком връзка (стр. 81).

**Уверете се, че захранването е включено (стр. 10) и апаратът е в режим на готовност.**

## Локализиране на слушалка от базата

С тази функция ще можете да намерите слушалка, която не е поставена на мястото ѝ.

**1** Натиснете бутона  на базата.

- Слушалката ще звъни около 1 минута и “” мига на дисплея.

**2** За да прекратите локализирането, натиснете , **0** до **9**, **INT**, ,  или  на слушалката или  на базата.

## Избор на вид звънене за локализиране на слушалка

Можете да изберете един от 20 възможни вида звънене за локализиране.

**Уверете се, че захранването е включено (стр. 10) и апаратът е в режим на готовност.**

**1** Натиснете .

**2** Натиснете  или , докато показалецът посочи “Setting Handset”, след това натиснете .

**3** Натиснете  или , докато показалецът посочи “Ringer Option”, след това натиснете .

**4** Натиснете  или , докато показалецът посочи “Paging Type”, след това натиснете .

- Показалецът сочи моментната настройка на звъненето и то прозвучава .

**5** Натиснете  или  и изберете желаното от Вас звънене за локализиране.

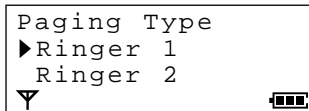

- С всяко натискане на бутон прозвучава съответното звънене.

**6** Натиснете .

- Ще чуете звуков сигнал.
- Дисплеят показва “Paging Type”. За да се върнете в режим на готовност, натиснете  или изчакайте 60 секунди.



# Идентификация на повикващия

## Услуга идентификация на повикващия

Услугата идентификация на повикващия се предоставя от телефонната компания и ако сте се абонирали за нея, след първото позвъняване дисплеят ще показва телефонния номер на лицето, което Ви търси. Ако сте абонирани за услугите идентификация на повикващия и изчакващо повикване, при получаване на второ повикване, докато разговаряте, телефонният номер на новия повикващ ще се изпише на дисплея.

### Как информацията за повикващия се появява на дисплея когато Ви потърсят

След първото позвъняване дисплеят показва телефонния номер на лицето, което Ви търси.

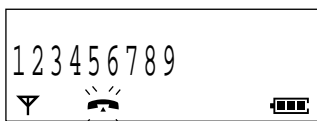

- След като отговорите, дисплеят ще започне да показва продължителността на разговора.

Ако Ви търси лице, чийто номер и име преди това сте запазили в телефонния указател, дисплеят ще ги покаже. Ако искате да ползвате тази функция е необходимо предварително да запазите имената и телефонни номера в указателя.

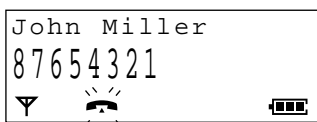

- След като отговорите, дисплеят ще започне да показва продължителността на разговора.
- Дисплеят няма да покаже информация за повикващия в следните случаи:
  - Ако повикващия се обажда от област, в която липсва тази услуга, дисплеят ще покаже съобщение "Out of Area".
  - Ако повикващия е пожелал да не се появява неговия/нейния телефонен номер, дисплеят ще покаже съобщение "Private Caller".
- Ако сте свързани към аналогова телефонна централа, която не поддържа услугата идентификация на повикващия, няма да можете да ползвате тази услуга.

### Проверяване на броя на новите повиквания

Когато получите нови повиквания, в режим на готовност дисплеят показва техния брой.

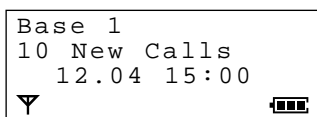

# Списък на повикванията

## Преглед на списък на повикванията

В списъка на повикванията се запамятава информация за 50 повиквания, от последното до най-ранното повикване. При получаване на 51 повикване, най-ранното се изтрива автоматично от списъка. Дисплеят показва телефонния номер на лицето, което Ви е търсило и часа на повикването. Ако Ви е търсило лице, чийто номер и име преди това сте запазвали в телефонния указател, дисплеят ще покаже и името (стр. 22).

**Уверете се, че захранването е включено (стр. 10) и апаратът е в режим на готовност.**



### 1 Натиснете или .

- Дисплеят показва информацията за последното повикване.

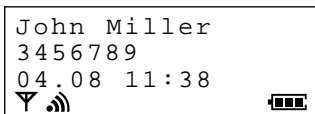
Напр. Дисплеят показва името на повиквания, телефонния му номер, датата и часа на повикването.



### 2 Натискайте последователно, за да търсите от последното към най-ранното повикване или , за да търсите от най-ранното към последното повикване.

- За преглед на повикванията, натиснете и задръжте  или .

### 3 За изход от списъка, натиснете .

- Слушалката се връща в режим на готовност.
- Ако списъкът на повикванията е празен, в точка 1 дисплеят показва съобщение "No Stored Memory". Дисплеят ще се върне в режим на готовност.
- Ако едно и също лице Ви е търсило повече от веднъж, ще бъде запазена информация само за последното обаждане на това лице.
- За да се обадите в отговор на повикване от списъка на повикванията, вижте стр. 13.

## Какво означава символът "✓"

Когато сте проверили новите повиквания, отговорили на повикване или сте се обадили в отговор на повикване, към информацията за повиквания на дисплея се добавя символ "✓".

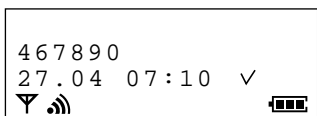

- Ако същото лице Ви потърси отново, записът на предишното му повикване, заедно със символа "✓" се изтрива и се заменя с нов.

## Когато преглеждате дълги телефонни номера

Ако след телефонния номер дисплеят покаже символ (→), целият номер не може да бъде видян.

**Натиснете , за да видите останалите цифри.**





## Редактиране на телефонния номер на повикващия

Можете да редактирате телефонен номер от списъка на повикванията. След като го редактирате ще може да продължите да се обаждате или да запамятявате записи в телефонния указател.

**Уверете се, че захранването е включено (стр. 10) и апаратът е в режим на готовност.**

1 Натиснете или .

- Дисплеят показва информацията за последното повикване.

2 За да търсите от последното към най-ранното повикване, натискайте последователно , а за да търсите от най-ранното към последното повикване, натискайте , докато показалецът посочи информацията, която искате да редактирате.

3 Натиснете .

4 Натискайте или , докато показалецът посочи "Edit For Call", след това натиснете .

5 Редактирайте номера с помощта на бутоните за избиране, , или .

- Натискането на изтрива цифрата, намираща се отляво на показалеца.
- Ако за избирането е необходимо да се въведе пауза, натиснете . В телефонен номер е възможно да се запамети пауза, която ще се счита за един символ (стр. 34).

6 Натиснете , за да се обадите в отговор на повикването

ИЛИ

Натиснете , за да запаметите номера в телефонния указател, след което, докато показалецът показва "Save Phonebook" натиснете . Следващите точки 5 до 8 от Запамяване на информация от списъка на повикванията в телефонния указател (стр. 21).

## ➔ Списък на повикванията



### Изтриване на информация от списъка на повикванията

Можете да изтриете определена или цялата информация от списъка на повикванията. Уверете се, че **захранването е включено (стр. 10)** и **апаратът е в режим на готовност**.



#### За изтриване на информация за определено повикване от списъка на повикванията

**1** Натиснете  или .

- Дисплеят показва информацията за последното повикване.

**2** Натискайте последователно , за да търсите от последното към най-ранното повикване, а за да търсите от най-ранното към последното повикване, натискайте , докато показалецът посочи информацията, която искате да изтриете.

**3** Натиснете .

**4** Натискайте  или , докато показалецът посочи "Clear", след това натиснете .



- Дисплеят показва "Clear ?".

**5** Натискайте  или , за да изберете

"YES", след това натиснете .

- Прозвучава сигнал и дисплеят показва съобщение "CLEARED".
- След няколко секунди дисплеят показва информацията за следващото повикване или съобщение "No Stored Memory", в случай че няма запаметена информация в списъка на повикванията. За да се върнете в режим на готовност, натиснете  или изчакайте 60 секунди.

#### За изтриване на цялата информация от списъка на повикванията

**1** Натиснете  или .

- Дисплеят показва информацията за последното повикване.

**2** Натиснете .

**3** Натискайте  или , докато показалецът посочи "All Clear", след това .

- Дисплеят показва "All Clear ?".

**4** Натискайте  или , за да изберете "YES", след това натиснете .



- Прозвучава сигнал и дисплеят показва съобщение "CLEARED".
- След няколко секунди дисплеят показва съобщение "No Stored Memory" и слушалката се връща в режим на готовност.

## Запаметяване на информация от списъка на повикванията в телефонния указател

Можете да запаметите информацията от списъка на повикванията в телефонния указател. Възможно е също така и да разпределите информацията за повикващите в 9 различни категории на повикване, както и да изберете един от трите възможни светлинни фона на дисплея и едно от 20-те вида звънене за всяка от деветте категории на повикване - **Функция категория на повикване (стр. 23).** **Уверете се, че захранването е включено (стр. 10) и апаратът е в режим на готовност.**

**1** Натиснете  или .

- Дисплеят показва информацията за последното повикване.



**2** За да търсите от последното към най-ранното повикване, натискайте последователно , а за да търсите от най-ранното към последното повикване, натискайте последователно , докато показалецът посочи информацията, която искате да запаметите.

**3** Натиснете .

**4** Докато показалецът сочи "Save Phonebook", натиснете .

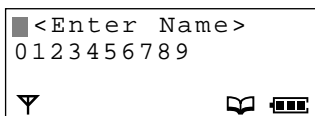

- Дисплеят показва броя на оставащите в телефонния указател записи, а след това "<Enter name>".







**5** Въведете име, до 16 букви, с помощта на бутоните за избиране, ,  или .

- За въвеждането на букви, вижте стр. 25.
- Ако телефонният номер се нуждае от редактиране, натиснете  и вижте точка 5 на страница 19.

**6** Натиснете .

**7** Натискайте  или , за да изберете желаната категория на повикване от 1 до 9 или OFF, след това натиснете .

**8** Докато показалецът сочи "Save", натиснете .

- Прозвучава сигнал и дисплеят изписва "Saved".
- Дисплеят се връща на списъка на повикванията. Можете да продължите да запаметявате, като повторите действията от точка 3. За да се върнете в режим на готовност, натиснете  или изчакайте 60 секунди.
- Ако за избирането е необходимо да се въведе пауза, натиснете . В телефонен номер е възможно да се запамети пауза, която ще се счита за един символ (стр. 34).
- С натискане на  можете по всяко време да прекъснете програмирането.
- Ако дисплеят покаже съобщение "Memory Full" в точка 3, той ще се върне в режим на готовност. Ще трябва да изтриете другата информация за повикващи от телефонния указател (стр. 28).

# Телефонен указател

Можете да запаметите до 200 имена и телефонни номера в телефонния указател. Информацията се запаметява по азбучен ред на първата дума.

Ако Ви е търсило лице, чийто номер и име преди това сте запаметили в телефонния указател, дисплеят ще ги покаже (стр. 17).

Възможно е също така и да разпределите информацията за повикващите в 9 различни категории на повикване, както и да изберете един от трите възможни светлинни фона на дисплея и едно от 20-те вида звънене за всяка от деветте категории на повикване - **Функция категория на повикване (стр. 23)**. Можете да избирате с помощта на телефонния указател (стр. 30).

## Запаметяване на информация в телефонния указател



Уверете се, че **захранването е включено (стр. 10)** и **апаратът е в режим на готовност**.

1 Натиснете .

2 Натискайте  или , докато **показалецът посочи "New Phonebook", след това натиснете **.

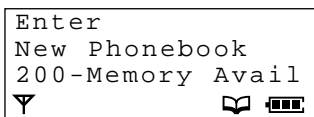
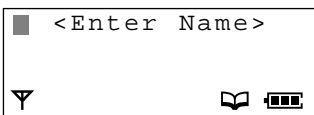
- Дисплеят показва броя на оставащите записи в телефонния указател, а след това "<Enter Name>".





3 Въведете име, до 16 букви, с помощта на **бутоните за избиране, ,  или **.

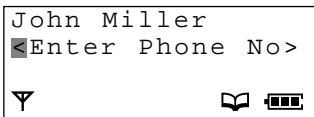

- За въвеждането на букви вижте стр. 26-27.

4 Натиснете .



- Дисплеят показва "<Enter Phone No>".







5 Въведете телефонен номер, до 24 цифри.

- Ако сгрешите, натиснете . Цифрите се изтриват от дясно наляво. За изтриване на всички цифри натиснете продължително .

6 Натиснете .

7 Натискайте  или , за да изберете **желаната категория на повикване от 1 до 9 или OFF, след това натиснете **.

8 Докато **показалецът сочи "Save", натиснете **.

- Прозвучава сигнал и дисплеят показва съобщение "Saved".
- Дисплеят показва отново "<Enter Name>". Можете да продължите да запаметявате, като повторите действията от точка 3. За да се върнете в режим на готовност, натиснете  или изчакайте 60 секунди.
- Ако за избирането е необходимо да се въведе пауза, натиснете . В телефонен номер е възможно да се запамети пауза, която ще се счита за един символ (стр. 34).
- Можете по всяко време да прекъснете програмирането с натискане на .
- Ако дисплеят покаже съобщение "Memory Full" в точка 2, той ще се върне в режим на готовност. Ще трябва да изтриете другата информация за повикващи от телефонния указател (стр. 28).



















## Функция категория на повикване

Когато се получава повикване, лесно ще можете да си представите от коя категория на повикване е лицето, което Ви търси, като изберете цвят на светлинния фон на дисплея и вид на звънене за всяка определена от Вас категория на повикване. За по-лесно разпределяне на информацията от телефонния указател Ви препоръчваме да попълните таблицата за категориите на повикване (стр. 24).



**Уверете се, че захранването е включено (стр. 10) и апаратът е в режим на готовност.**

### За избор на цвят на светлинния фон на дисплея за различните категории на повикване

Можете да изберете един от 3-те възможни цвята за светлинен фон на дисплея - зелен, оранж или червен - за всяка различна категория на повикване.

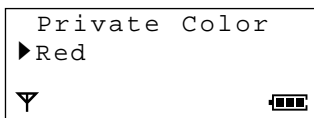











- 1 Натиснете .
- 2 Натискайте  или , докато показалецът посочи "Setting Handset", след това натиснете .
- 3 Натискайте  или , докато показалецът посочи "Display Option", след това натиснете .
- 4 Натискайте  или , докато показалецът посочи "Private color", след това натиснете .
- 5 Натискайте  или  за да изберете желаната от Вас категория на повикване, след това натиснете .
  - Дисплеят ще се освети в настроения цвят.
- 6 Натискайте  или , за да изберете желаната от Вас цвят.
  - С всяко натискане на  или  цветът на светлинния фон ще се променя и дисплеят ще се осветява в новия цвят.  
Напр. За категория на повикване 1 е избран червен цвят.



- 7 Натиснете .
  - Ще чуете звуков сигнал.
  - За да се върнете в режим на готовност, натиснете  или изчакайте 60 секунди.



### За избор на вид звънене за различните категории на повикване

Можете да изберете един от 20-те възможни вида звънене за всяка различна категория на повикване. Фабричната настройка е на вид 1.

- 1 Натиснете .
- 2 Натискайте  или , докато показалецът посочи "Setting Handset", then това натиснете .
- 3 Натискайте  или , докато показалецът посочи "Ringer Option", then това натиснете .
- 4 Натискайте  или , докато показалецът посочи "Private Ring", then това натиснете .
- 5 Натискайте  или  за да изберете желаната от Вас категория на повикване, след това натиснете .



- Ще прозвучи избрания до този момент вид звънене.

- 6 Натискайте  или , за да изберете желаната от Вас вид звънене.

- С всяко натискане на  или  видът на звъненето ще се променя и ще можете да го чуете.

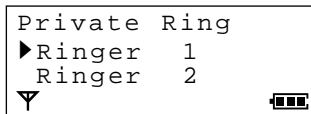
Напр. За категория на повикване 1 е избран 1 вид звънене.



- 7 Натиснете .
  - Ще чуете звуков сигнал.
  - За да се върнете в режим на готовност, натиснете  или изчакайте 60 секунди.

## ➔ Телефонен указател

### Таблица на категориите на повикване

#### Пример

Категория на повикване	Светлинен фон на дисплея			Вид звънене	Забележка
	Зелен	Оранжев	Червен		
1	✓			3	Приатели

Категория на повикване	Светлинен фон на дисплея			Вид звънене	Забележка
	Зелен	Оранжев	Червен		
1					
2					
3					
4					
5					
6					
7					
8					
9					
OFF					





## Въвеждане на букви и цифри

Бутоните за избиране могат да се ползват за въвеждане на букви и символи. Буквите са означени върху бутоните. С натискането на всеки бутон се въвежда символ, по начина указан на стр. 26, 27.

### За да промените режима на въвеждане на букви и цифри

Можете да изберете един от шестте режима на въвеждане, като натиснете , докато въвеждате име. Фабричната настройка е на режим "ABC".

- 1 Натиснете , докато въвеждате име.
- 2 Натискайте или , докато показалецът посочи желвания режим на въвеждане, след това натиснете .
  - Дисплеят показва режима на въвеждане.

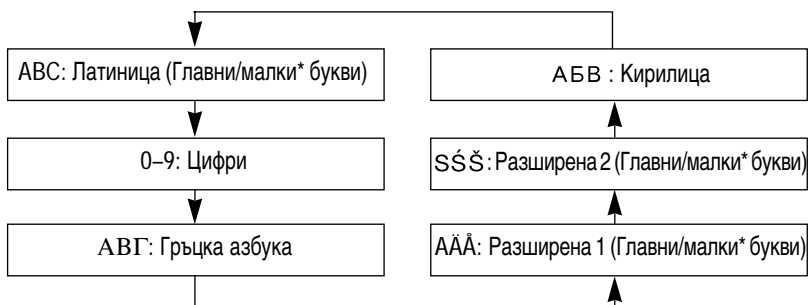
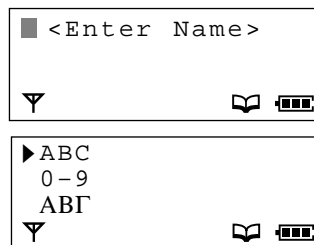

\*За да преминете от главни към малки букви, натиснете . С всяко натискане на режимът ще се променя.

### За да въведете например името 'Anne':

1. Натиснете **2** след това .
2. Натиснете след това **6** два пъти.
3. Натиснете след това **6** два пъти.
4. Натиснете **3** два пъти.

### Ако сгрешите при въвеждане на име

Натискайте или , за да придвижете курсора до сгрешената буква, натиснете **C** , за да я изтриете и въведете правилната. Натискането на **C** изтрива буквата от ляво на показалеца. За да изтриете всички букви, натиснете и задръжте **C** .

## ➔ Телефонен указател

### Таблица на режимите за въвеждане на букви и цифри

Бутони	ABC (Латиница)	0-9 (Цифри)	ΑΒΓ (Гръцка)	ΑĂĂ (Разширена 1)
1	# & ' ( ) * , - . /	1	# & ' ( ) * , - . /	# & ' ( ) * , - . /
	# & ' ( ) * , - . /	1	# & ' ( ) * , - . /	# & ' ( ) * , - . /
2	A B C	2	ΑΒΓ	ΑĂĂĂĂĂĂĂĂĂÆΒCÇ
	a b c	2	ΑΒΓ	a à á â ã ä å æ b c ç
3	D E F	3	ΔΕΖ	D E È É Ê Ë Ë Ë F
	d e f	3	ΔΕΖ	d e è é ê ë ë f
4	G H I	4	ΗΘΙ	G Ĥ H I Î Ï Î Î Î Î
	g h i	4	ΗΘΙ	g ħ h î ï î î î î
5	J K L	5	ΚΛΜ	J K L
	j k l	5	ΚΛΜ	j k l
6	M N O	6	ΝΞΟ	M N Ñ O Ò Ó Ô Õ Ö Ø
	m n o	6	ΝΞΟ	m n ñ o ò ó ô õ ö ø
7	P Q R S	7	ΠΡΣ	P Q R S Ş ß
	p q r s	7	ΠΡΣ	p q r s ş ß
8	T U V	8	ΤΥΦ	T U Û Ü Ū Ū Ū V
	t u v	8	ΤΥΦ	t u ù ú û ü ü v
9	W X Y Z	9	ΧΨΩ Ϻ	W X Y Z
	w x y z	9	ΧΨΩ Ϻ	w x y z
0	празно	0	празно	празно
	празно	0	празно	празно
◀	За да придвижите показалеца ■ наляво.			
▶	За да придвижите показалеца ■ надясно. (За да въведете друга буква със същия бутон, придвижете показалеца на следващата позиция).			
C	За изтриване.			
*	За превключване от главни към малки букви, натиснете [*]. С всяко натискане на [*] буквите ще се променят от главни на малки и обратно.			



**Таблица на режимите за въвеждане на букви и цифри**

Бутони	SŠŠ (Разширена 2)	АБВ (Кирилица)
①	# & ' ( ) * , - . /	# & ' ( ) * , - . /
	# & ' ( ) * , - . /	# & ' ( ) * , - . /
②	A Á Ä Å BC Č Ć	А Б В Г
	A á ä å B c č ċ	А Б В Г
③	D Ď E É Ě Ě F	Д Е Ж З
	D Ď e é ě ě f	Д Е Ж З
④	G H I Í	И Й К Л
	G h i í	И Й К Л
⑤	J K L Ł Ł Ł	М Н О П
	J k l ł ł ł	М Н О П
⑥	M N Ń Ń O Ó Ö Ö	Р С Т У
	m n ń ń o ó ö ö	Р С Т У
⑦	P Q R Ř Ř S Š Š	Ф Х Ц Ч
	p q r ř ř s š š	Ф Х Ц Ч
⑧	T Ě Ú Ü Ů V	Ш Щ Ъ Ы
	t ě ú ü ů v	Ш Щ Ъ Ы
⑨	W X Y Ý Z Ž Ž Ž	Ь Э Ю Я
	w x y ý z ž ž ž	Ь Э Ю Я
0	празно	празно
	празно	празно
◀	За да придвижите показалеца ■ наляво.	
▶	За да придвижите показалеца ■ надясно. (За да въведете друга буква със същия бутон, придвижете показалеца на следващата позиция).	
C	За изтриване.	
* (символ)	За превключване от главни към малки букви, натиснете * (символ). С всяко натискане на * (символ) буквите ще се променят от главни на малки и обратно.	

Следните малки гръцки, руски (кирилица), полски, чешки и словашки букви липсват. Вместо тях дисплеят показва съответните главни букви.

**ą ć ċ d ě ě ł ł ľ ľ Ń Ń ř ř š š š ť ž ž ž**



## ➔ Телефонен указател

### Редактиране на информация за повикващи в телефонния указател

Уверете се, че захранването е включено (стр. 10) и апаратът е в режим на готовност.

**1** Натиснете , за да влезете в телефонния указател.

- Дисплеят показва информацията за първия повикващ.

**2** Натиснете  или , докато показалецът посочи информацията за повикващия, която желаете да редактирате.

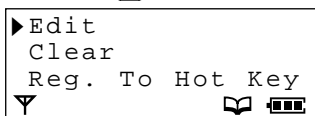

- Можете да търсите име и по първата му буква (стр. 29).

**3** Натиснете .





**4** Докато показалецът сочи "Edit", натиснете .



- Ако не е необходимо да редактирате името преминайте на точка 6.

**5** Редактирайте името, до 16 букви, с помощта бутоните за избиране, ,  или  (стр. 25).

**6** Натиснете .

- Ако не е необходимо да редактирате номера преминайте на точка 8.

**7** Редактирайте номера с помощта на бутоните за избиране, ,  или .

- Натискането на  изтрива цифрата в ляво от показалеца. За да изтриете всички цифри, натиснете и задръжте .

**8** Натиснете .

**9** Натиснете  или , за да изберете желаната от Вас категория на повикване, от 1 до 9 или OFF, след това натиснете .

**10** Докато показалецът сочи "Save", натиснете .



- Прозвучава сигнал и дисплеят показва съобщение "Saved".
- За да се върнете в режим на готовност, натиснете  или изчакайте 60 секунди.

### Изтриване на информация за повикващи от телефонния указател

Уверете се, че захранването е включено (стр. 10) и апаратът е в режим на готовност.



**1** Натиснете , за да влезете в телефонния указател.

- Дисплеят показва информацията за първия повикващ.



**2** Натиснете  или , докато показалецът посочи информацията за повикващия, която желаете да изтриете.

- Можете да търсите име и по първата му буква (стр. 29).

**3** Натиснете .

**4** Натиснете  или , докато показалецът посочи "Clear", след това натиснете .

- Дисплеят показва "Clear?".

**5** Натиснете  или  за да изберете "YES", след това натиснете .

- Прозвучава сигнал и дисплеят показва "CLEARED".
- След няколко секунди дисплеят показва информацията за следващия повикващ.
- За да се върнете в режим на готовност, натиснете  или изчакайте 60 секунди.





## Търсене на информация за повикващи в телефонния указател

Уверете се, че захранването е включено (стр. 10) и апаратът е в режим на готовност.

За търсене на име с натискане на бутони ▼ или ▲

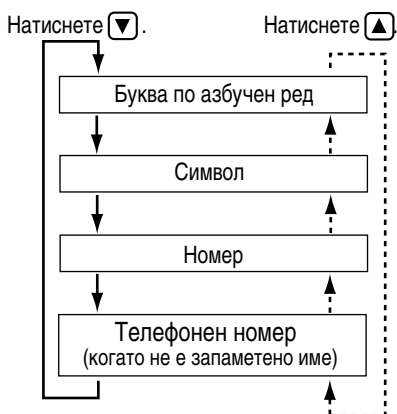
- 1 Натиснете , за да влезете в телефонния указател.
  - Дисплеят показва информацията за първия повикващ.
- 2 Натискайте ▼ или ▲ докато дисплеят покаже името, която желаете да намерите.
  - Записите в телефонния указател са запазени по следния ред.



- За да излезете от телефонния указател, натиснете .

За търсене на име по първата му буква

- 1 Натиснете , за да влезете в телефонния указател.
  - Дисплеят показва информацията за първия повикващ.
- 2 Натиснете бутон за избиране, отговарящ на първата буква на името, което търсите, докато дисплеят покаже което и да е име, започващо с тази буква.
  - Буквите са означени върху бутоните за избиране.

Напр. За да намерите името "Felix", натиснете последователно , докато се появи първият запис, започващ с буква "F".

- 3 Натиснете ▼, докато дисплеят покаже името, която желаете да намерите.
  - За да излезете от телефонния указател, натиснете .



- Ако паметта на телефонния указател е запълнена, в точка 1 дисплеят ще покаже съобщение "Memory Full". Слушалката ще се върне в режим на готовност.

## ➡ Телефонен указател

---

### Избиране с помощта на телефонния указател

Уверете се, че захранването е включено (стр. 10) и апаратът е в режим на готовност.

- 1 Следвайте точките от Търсене на информация за повикващи в телефонния указател (стр. 29), за да намерите името на лицето, на което желаете да се обадите.
- 2 Натиснете  или  .
  - Желаният телефонен номер е автоматично избран.
- 3 За край на разговора, натиснете  или поставете слушалката върху базата.



## Избиране с помощта на "горещите" бутони

Бутоните за избиране от 1 до 9 функционират и като бутони за избиране с едно докосване. Можете да определите и запаметите информация за 9 повикващи от телефонния указател за избиране с едно докосване с помощта на "горещите" бутони.

Уверете се, че **захранването е включено (стр. 10)** и **апаратът е в режим на готовност**.

### Запамятвяване на информация от телефонния указател за избиране с "горещите бутони"

- 1 Следвайте точките от Търсене на информация за повикващи в телефонния указател (стр. 29), след това натиснете .
- 2 Натискайте или , докато показалецът посочи "Reg. To Hot Key" и натиснете .

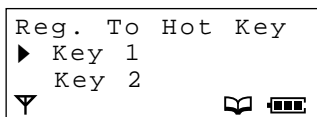

- Ако на този бутон вече е запаметена информация, до него на дисплея се появява "✓".
- 3 Натискайте или , за да изберете желаните от Вас "горещ" бутон и след това натиснете .
  - 4 Докато показалецът сочи "Save", натиснете . ИЛИ Ако сте избрали "горещ" бутон отбелязан със символ "✓", натиснете , за да презапишете новата информация.
    - След няколко секунди дисплеят започва да показва продължителността на разговора.
    - За да се върнете в режим на готовност, натиснете или изчакайте 60 секунди.

### Избиране с помощта на "горещите" бутони

- 1 Натиснете и задръжте "горещ" бутон от 1 до 9.
  - Дисплеят показва запаметената на него информация.
- 2 Натиснете или .
  - Телефонният номер е автоматично избран.
- 3 За край на разговора, натиснете .

### Изтриване на информация от "горещ" бутон

- 1 Натиснете и задръжте "горещ" бутон от 1 до 9.
  - Дисплеят показва запаметената на него информация.
- 2 Натиснете .
- 3 Докато показалецът сочи "Clear", натиснете .
  - Дисплеят показва "Clear ?".
- 4 Натискайте или , за да изберете "Yes", след това натиснете .
  - Прозвучава сигнал и дисплеят показва съобщение "CLEARED".
  - Ако изтриете информацията от всички "горещи" бутони, дисплеят показва съобщение "No Stored Memory"





## ➔ Телефонен указател

### Копиране на телефонния указател







Можете да копирате информацията от телефонния указател от една на друга, регистрирани в една и съща база слушалки. Копирането на телефонния указател става в режим на интерком връзка (стр. 81). Например: при интерком връзка от слушалка 2 се копира запис от телефонния указател в слушалка 1. **Уверете се, че захранването е включено (стр. 10) и апаратът е в режим на готовност.**

#### За копиране на определена информация от телефонния указател

##### Слушалка 1 (Получател):

- 1 По време на интерком връзка натиснете  .
- 2 Натискайте  или  , докато показалецът посочи "Recv Phonebook", след това натиснете  .
  - Дисплеят показва съобщение "Copy Proceeding".





##### Слушалка 2 (Подател):

- 1 Натиснете  .
- 2 Докато показалецът сочи "Send Phonebook", натиснете  .
  - Дисплеят показва телефонния указател.
- 3 Натискайте  или  , докато дисплеят покаже името на повикващия, което искате да копирате, след това натиснете  .
- 4 Докато показалецът сочи "Copy Entry", натиснете  .
  - Дисплеят показва съобщение "Copy Proceeding" и избраната информация е копирана.
  - След приключване на копирането прозвучава сигнал и дисплеят показва съобщение "Copy Complete".
  - След няколко секунди дисплеят се връща във вид за интерком връзка.
  - Ако дисплеят покаже съобщение "Copy Incomplete", паметта на слушалката получател е запълнена.
  - Ако дисплеят покаже съобщение "Copy Failure" и двете слушалки - подател и получател, не са били готови за копирането в рамките на 60 секунди.









## За копиране на цялата информация от телефонния указател

### Слушалка 1 (Получател):

- 1 По време на интерком връзка натиснете .
- 2 Натискайте  или  докато показалецът посочи "Recv Phonebook", след това натиснете .
  - Дисплеят показва съобщение "Copy Proceeding".

### Слушалка 2 (Подател):

- 1 Натиснете .
  - 2 Докато показалецът сочи "Send Phonebook", натиснете .
    - Дисплеят показва телефонния указател.
  - 3 Натиснете . Натискайте  или , докато показалецът посочи "Copy Forward", след това натиснете .
    - Дисплеят показва съобщение "Copy Proceeding" и цялата прехвърлена информация в телефонния указател е копирана.
    - След приключване на копирането прозвучава сигнал и дисплеят показва съобщение "Copy Complete".
    - След няколко секунди дисплеят се връща във вид за интерком връзка.
- Ако дисплеят покаже съобщение "Copy Incomplete", паметта на слушалката получател е запълнена.
  - Ако дисплеят покаже съобщение "Copy Failure", и двете слушалки - подател и получател, не са били готови за копирането в рамките на 60 секунди.

# Специални характеристики

## Функция пауза

(За аналогови телефонни централи или междуградски разговори)

Препоръчваме Ви да въведете "Пауза", ако е необходимо въвеждането ѝ за избиране от аналогова телефонна централа или при междуградски разговори.



Уверете се, че захранването е включено (стр. 10) и апаратът е в режим на готовност.

Напр. Цифра за достъп до външна линия **9** (При телефонна централа)

**9** ➔  ➔ Телефонен номер ➔ 

ИЛИ

1 Натиснете , след това **9**.

2 Натиснете  и натиснете , за да изберете "Pause".

3 Въведете телефонен номер.

<b>9</b>
▶ Pause Go Back
9 P 1 2 3 4 5 6 7 ■

- Изборът на "Pause" въвежда пауза. Дисплеят показва "P". Нейното въвеждане предотвратява грешки при повторно избиране или при избиране на запаметен номер.
- Изборът на "Pause" повече от веднъж увеличава паузата между цифрите.

## Заклучване на бутоните



Можете да заключите бутоните за избиране на слушалката. Докато заключването на бутоните за избиране е включено ще можете да само да отговаряте на входящи повиквания.

Уверете се, че захранването е включено (стр. 10) и апаратът е в режим на готовност.

### Включване на заключването на бутоните

Натиснете и задръжте , докато прозвучи сигнал.

- Дисплеят ще покаже символа "[X]".

Base 1 [X]
10 New Calls
06.09 04:04PM
 

### Изключване на заключването на бутоните

Натиснете  за повече от 2 секунди.

- Символът "[X]" ще изчезне и заключването на бутоните се отменя.
- Заклучването на бутоните се отменя и при изключване на захранването (стр. 10).
- Когато е включено заключване на бутоните не е възможно избиране, дори и по спешност, докато не отмените тази настройка.

## Временно тонално избиране

(За потребители на импулсно избиране)

Натиснете  преди да въведете номер за достъп, изискващ се при тонално избиране.

- Режимът на избиране се сменя на тонален и Вие можете да въведете номера за достъп до телефонен секретар, електронни банкови услуги и др. Когато затворите, режимът на избиране автоматично ще се върне на импулсен.

## Функция RECALL





**R** се използва за достъп до специални телефонни услуги (възможност), като например изчакващо повикване. За повече подробности се свържете с Вашата телефонна компания.

Ако сте свързани към телефонна централа, натискането на **R** Ви дава достъп до някои функции на Вашата телефонна централа, като например прехвърляне на разговор към друг вътрешен телефонен номер. ( Когато натиснете бутона **R**, дисплеят показва "F" ).

### Настройване на режим earth/flash и на продължителността на flash интервала.

В зависимост от изискванията на Вашата аналогова телефонна централа е възможно да Ви бъде инсталирана earth връзка. За инсталирането се обърнете към най-близкия сервиз на Panasonic. След това изберете режим earth или flash. Фабричната настройка на този апарат е на режим Flash. В зависимост от изискванията на Вашата телефонна централа, ако изберете flash режим ще можете да изберете за продължителност на flash интервала 100 msec или 600 msec. Фабричната настройка е на 600 msec.

**Уверете се, че захранването е включено (стр. 10) и апаратът е в режим на готовност.**

- 1 Натиснете .
- 2 Натискайте  или , докато показалецът посочи "Setting Base", след това натиснете .
  - Дисплеят показва съобщение "Input Command".
- 3 Натиснете **3**.
- 4 Въведете четирицифрената парола PIN на базата (стр. 53).
  - Фабричната парола на базата е 0000.
- 5 Натиснете **2**.
  - Дисплеят показва текущия режим.  
1: Flash    2: Earth

Напр. Избран е режим Flash.

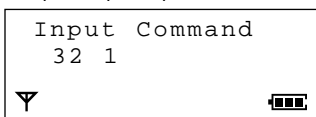

- 6 За да изберете Flash, натиснете **1**.

- Дисплеят показва текущата настройка на flash интервала 1: 100 msec 2: 600 msec  
Напр. Избрани са 600 msec.

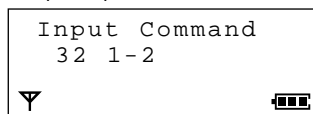

ИЛИ

- За да изберете Earth, натиснете **2**.
- След това преминете на точка 8.

- 7 За да изберете 100 msec , натиснете **1**.
- ИЛИ

- За да изберете 600 msec, натиснете **2**.

- 8 Натиснете .

- Прозвучава сигнал.
- За да се върнете в режим на готовност, натиснете .

# Резюме на програмируемите функции на слушалката

С помощта на слушалката, намираща се в близост до базата, можете да програмирате следните функции. За подробна информация вижте съответните страници.

**Уверете се, че захранването е включено (стр. 10) и апаратът е в режим на готовност.**

<Режим на готовност>

```
Base 1
 2 New Calls
 03.08 21:06
```

Натиснете .

<Меню на функциите>

```
New Phonebook
▶ Setting Handset
Setting Base
```

Натиснете .

- Ако има записани нови входящо и/или напомнящо съобщения, менюто на функциите ще изглежда по следния начин.

```
Play New Msg
New Phonebook
Setting Handset
Setting Base
```

<Меню на функциите>

```
Time Alarm
Ringer Option
Tone Option
Display Option
Call Option
Other Option
Registration
Select Base .....
Reset Handset .....
```

За избор на достъп до база (стр. 79)

За изтриване на настройките на слушалката (стр. 51)

<Меню на функциите>

- ▶ Set Alarm Time ..... Настройване на часа на предупредителния сигнал (стр. 39)
- Alarm ON/OFF ..... Включване/изключване на предупредителния сигнал (стр. 39)
  
- ▶ Ringer Volume ..... Избор на сила на звънене на слушалката (стр. 41)
- Ext Ring Type ..... Избор на вид звънене за входящи повиквания (стр. 41)
- Int Ring Type ..... Избор на вид звънене за вътрешни повиквания (стр. 41)
- Paging Type ..... Избор на звънене за локализиране на слушалката (стр. 16)
- Alarm Type ..... Избор на вид звънене на предупредителния сигнал (стр. 40)
- Private Ring ..... Избор на вид звънене за категориите на повикване (стр. 23)
  
- ▶ Key Tone ON/OFF ..... Включване/изключване на тоновете на бутоните (стр. 42)
- Call Waiting ..... Включване/изключване на сигнала за изчакващо повикване (стр. 42)
- Range Alarm ..... Включване/изключване на предупредителен сигнал за излизане от обхват (стр. 43)
- Battery Alarm ..... Включване/изключване на предупредителния сигнал за изтощаване на батерията (стр. 43)
  
- ▶ Standby Display ..... Избор на дисплей в режим на готовност (стр. 44)
- Talk Display ..... Избор на дисплей по време на разговор (стр. 45)
- Select Language ..... Избор на език на дисплея (стр. 46)
- Backlight Color ..... Избор на цвят на светлинния фон на дисплея (стр. 47)
- Private Color ..... Избор на цвят на светлинния фон на дисплея за категориите на повикване (стр. 23)
  
- ▶ Call Bar ..... Включване/изключване на забраната за избиране (стр. 48)
- Direct Call No. .... Настройване на номер за директно избиране (стр. 49)
- Direct ON/OFF ..... Включване/Изключване на директното избиране (стр. 49)
  
- ▶ Change Hset PIN ..... Промяна на четирицифрената парола PIN на слушалката (стр. 38)
- Auto Talk ..... Включване/Изключване на автоматичното отговаряне (стр. 14)
- Battery type ..... Избор на вида на батерията (стр. 50)
  
- ▶ Register H/set ..... Регистриране на слушалка в базата (стр. 78)
- Cancel Base ..... Отмяна на регистрацията на база (стр. 80)

# Парола PIN на слушалката

## Промяна на четирицифрената парола PIN на слушалката









Можете да програмирате четирицифрена парола PIN на слушалката. Фабричната парола е 0000. Промяната на паролата на слушалката може да предпази телефона Ви от неоторизирано ползване от други лица.

Веднъж въведена, паролата не може да се провери. Препоръчваме Ви да си запишете Вашата четирицифрена парола. Ако я забравите, моля, обърнете се към най-близкия сервис на Panasonic.



Въвеждането на четирицифрената парола на слушалката е необходимо за следните функции.

- Включване/изключване на забраната за избирание (стр. 48)
- За анулиране на настройките на слушалката (стр. 51)
- Отмяна на регистрацията на база (стр. 80)

Уверете се, че захранването е включено (стр. 10) и апаратът е в режим на готовност.



- 1 Натиснете .
- 2 Натискайте  или , докато показалецът посочи "Setting Handset", след това натиснете .
- 3 Натискайте  или , докато показалецът посочи "Other Option", след това натиснете .
- 4 Докато показалецът сочи "Change Hset PIN", натиснете .

Enter Old PIN  
: ----



- 5 Въведете четирицифрената парола PIN на слушалката.
  - Фабричната парола е 0000.

- 6 Въведете ДВА ПЪТИ новата четирицифрена парола PIN на слушалката.

- Ако сгрешите, натиснете . Цифрите се изтриват от дясно наляво. За да изтриете всички цифри, натиснете и задръжте .



1 път

Enter New PIN  
: ----

2 път

Verify New PIN  
: ----

- Прозвучава сигнал.
- За да се върнете в режим на готовност, натиснете  или изчакайте 60 секунди.
- Ако в точка 5 прозвучат 5 сигнала, въведената четирицифрена парола на слушалката е погрешна. Въведете правилната парола.

### Четирицифрена парола PIN на слушалката

--	--	--	--





# Предупредителен сигнал





Еднократно или по веднъж дневно, за около 30 секунди, в точно определено време слушалката ще звъни с предупредителен сигнал. Можете да си изберете вид на звъненето за този предупредителен сигнал (стр. 40). Ако изберете мелодия за предупредителния сигнал, неговата продължителност ще се удължи (това зависи от избора на вида на сигнала). Преди да настроите предупредителния сигнал е необходимо да настроите датата и часа.

## Настройване на часа на предупредителния сигнал

Make sure that the power is ON (p. 10), and the unit is in the standby mode.

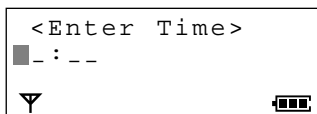



- 1 Натиснете  .
- 2 Натискайте  или  , докато показалецът посочи "Setting Handset", след това натиснете  .
- 3 Докато показалецът сочи "Time Alarm", натиснете  .
- 4 Докато показалецът сочи "Set Alarm Time", натиснете  .
  - На втория ред на дисплея е настройката до момента.

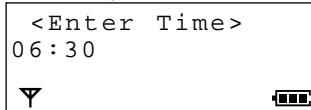

- 5 Въведете желаното време (час и минути) като четирицифрено число (24-часов часовник), след това натиснете  .

Пр. За да настроите 06:30 часа, въведете "0630".









- 6 Докато показалецът сочи "Save", натиснете  .
- 7 Натискайте  или  , за да изберете "Once" или "Repeat Daily".
- 8 Натиснете  .
  - Прозвучава сигнал.
  - Дисплеят ще покаже отново "Time Alarm". За да се върнете в режим на готовност, натиснете  или изчакайте 60 секунди.

Глава 3

Програмируеми функции на слушалката

## Изключване на предупредителния сигнал

Уверете се, че захранването е включено (стр. 10) и апаратът е в режим на готовност.

- 1 Следвайте точки 1 до 3 от Настройване на часа на предупредителния сигнал.
- 2 Натискайте  или  , докато показалецът посочи "Alarm ON/OFF", след това натиснете  .
- 3 Натискайте  или  , за да изберете "OFF", след това натиснете  .
  - Прозвучава сигнал.
  - Дисплеят ще покаже отново "Time Alarm". За да се върнете в режим на готовност, натиснете  или изчакайте 60 секунди.

## ➔ Предупредителен сигнал

### Избор на вид звънене на предупредителния сигнал

Можете да изберете един от 20-те възможни вида звънене за предупредителния сигнал. Фабричното звънене е вид 1.

Уверете се, че **захранването е включено (стр. 10)** и **апаратът е в режим на готовност**.

1 Натиснете .

2 Натискайте  или , докато показалецът посочи "Setting Handset", след това натиснете .

3 Натискайте  или , докато показалецът посочи "Ringer Option", след това натиснете .

4 Натискайте  или , докато показалецът посочи "Alarm Type", след това натиснете .

- Показалецът сочи текущата настройка и звъненето прозвучава.

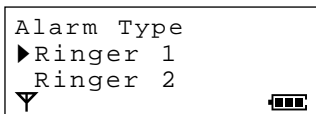

5 Натискайте  или , за да изберете желанния вид звънене





- С всяко натискане на бутон прозвучава съответния вид звънене.

6 Натиснете .

- Прозвучава сигнал.
- Дисплеят ще покаже отново "Alarm Type". За да се върнете в режим на готовност, натиснете  или изчакайте 60 секунди.

- С натискане на  можете по всяко време да прекъснете програмирането.

### Спиране на предупредителния сигнал

Когато прозвучи предупредителния сигнал и дисплеят покаже "Time Alarm", натиснете бутон за избиране от  до , ,  или .

- След 30 секунди предупредителният сигнал ще спре и дисплеят се връща в режим на готовност.
- Ако е било избрано "Once", настройката автоматично се изключва. Ако е било избрано "Repeat Daily", настройката се запазва и предупредителният сигнал ще прозвучава днъж дневно, в определеното време.
- Ако разговаряте или сте в интерком връзка по време на определеното за предупредителния сигнал време, същият няма да прозвучи.
- Ако предупредителният сигнал прозвучи по време на зареждане на батерията, той ще спре щом вдигнете слушалката от базата.



# Функции на звъненето



В менюто "Ringer Option" са възможни и настройките: Избор на звънене за локализиране на слушалката (стр. 16), Избор на вид звънене за категориите на повикване (стр. 23) и Избор на вид звънене на предупредителния сигнал (стр. 40)

## Избор на сила/вид на звънене на слушалката

Уверете се, че захранването е включено (стр. 10) и апаратът е в режим на готовност.

### За избор на сила на звънене на слушалката

Възможни са 7 степени. Най-тихата е 1. Най-силната - 6. Фабричната настройка е на степен 3. Когато е избрана настройка OFF (изключено), слушалката няма да звъни.

1 Натиснете

2 Натискайте или , докато показалецът посочи "Setting Handset", след това натиснете .

3 Натискайте или , докато показалецът посочи "Ringer Option", след това натиснете .

4 Докато показалецът сочи "Ringer Volume", натиснете .

• Показалецът сочи текущата настройка и звъненето прозвучава.

5 Натискайте или , за да изберете желаната сила на звънене.

• С всяко натискане на или прозвучава съответната сила на звънене.

Напр. Избрана е степен 6.



• За да настроите на OFF, изтривайте "■" с натискане на , докато дисплеят покаже "OFF".

6 Натиснете .

• Прозвучава сигнал.

• Дисплеят ще покаже отново "Ringer Volume". За да се върнете в режим на готовност, натиснете или изчакайте 60 секунди.

• Когато е избрана настройка OFF, дисплеят ще покаже съобщение "Ring Off".

### За избор на звънене за входящи/вътрешни повиквания

Възможни са 20 вида звънене за всяко входящо или вътрешно повикване. Фабричната настройка е на вид 1.

1 Следвайте точки от 1 до 3 от За избор на сила на звънене на слушалката.

2 Натискайте или , за да изберете "Ext Ring Type" за входящо повикване. ИЛИ

Натискайте или , за да изберете "Int Ring Type" за вътрешно повикване.

3 Натиснете .

• Показалецът сочи текущата настройка и ще чуете избраното звънене.

Напр. Избран е "Ext Ring Type".

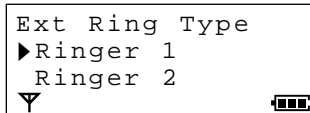

4 Натискайте или , за да изберете желания вид звънене.

• С всяко натискане на бутон прозвучава съответния вид звънене.

5 Натиснете .

• Прозвучава сигнал.













• Дисплеят ще се върне отново във вида от точка 2. За да се върнете в режим на готовност, натиснете или изчакайте 60 секунди.

• Можете по всяко време да прекъснете програмирането с натискане на .

# Функции на тоновете

## Включване/изключване на тоновете на бутоните















Можете да изберете дали при натискане на бутоните за избиране на слушалката да прозвучава тон (тон на бутон, тон за потвърждение или за грешка). Фабричната настройка е на ON (включено).  
**Уверете се, че захранването е включено (стр. 10) и апаратът е в режим на готовност.**

- 1 Натиснете .
  - 2 Натискайте  или , докато показалецът посочи "Setting Handset", след това натиснете .
  - 3 Натискайте  или , докато показалецът посочи "Tone Option", след това натиснете .
  - 4 Докато показалецът сочи "Key Tone ON/OFF", натиснете .
    - Показалецът сочи текущата настройка.
  - 5 Натискайте  или , за да изберете "ON" или "OFF".
  - 6 Натиснете .
    - Ако сте избрали ON ще прозвучи сигнал.
    - Дисплеят ще покаже отново "Key Tone ON/OFF". За да се върнете в режим на готовност, натиснете  или изчакайте 60 секунди.
- С натискане на  можете по всяко време да прекъснете програмирането.

## Включване/изключване на сигнала за изчакащо повикване

Ако по време на интерком връзка се получи входящо повикване, прозвучава сигнал за изчакащо повикване. Фабричната настройка е на ON (включено).

**Уверете се, че захранването е включено (стр. 10) и апаратът е в режим на готовност.**

- 1 Натиснете .
  - 2 Натискайте  или , докато показалецът посочи "Setting Handset", след това натиснете .
  - 3 Натискайте  или , докато показалецът посочи "Tone Option", след това натиснете .
  - 4 Натискайте  или , докато показалецът посочи "Call Waiting", след това натиснете .
    - Показалецът сочи текущата настройка.
  - 5 Натискайте  или , за да изберете "ON" или "OFF".
  - 6 Натиснете .
    - Прозвучава сигнал.
    - Дисплеят ще покаже отново "Call Waiting". За да се върнете в режим на готовност, натиснете  или изчакайте 60 секунди.
- С натискане на  можете по всяко време да прекъснете програмирането.

## Включване/изключване на предупредителния сигнал за излизане от обхват

Фабричната настройка е на OFF (изключено).

Уверете се, че захранването е включено (стр. 10) и апаратът е в режим на готовност.

1 Натиснете .

2 Натискайте  или , докато показалецът посочи "Setting Handset", след това натиснете .

3 Натискайте  или , докато показалецът посочи "Tone Option", след това натиснете .

4 Натискайте  или , докато показалецът посочи "Range Alarm", след това натиснете .

• Показалецът сочи текущата настройка.

5 Натискайте  или , за да изберете "ON" или "OFF".

6 Натиснете .

- Прозвучава сигнал.
- Дисплеят ще покаже отново "Range Alarm". За да се върнете в режим на готовност, натиснете  или изчакайте 60 секунди.

• С натискане на  можете по всяко време да прекъснете програмирането.

## Включване/изключване на предупредителния сигнал за изтощаване на батерията

Фабричната настройка е на ON (включено).

Уверете се, че захранването е включено (стр. 10) и апаратът е в режим на готовност.

1 Натиснете .

2 Натискайте  или , докато показалецът посочи "Setting Handset", след това натиснете .

3 Натискайте  или , докато показалецът посочи "Tone Option", след това натиснете .

4 Натискайте  или , докато показалецът посочи "Battery Alarm", след това натиснете .

• Показалецът сочи текущата настройка.

5 Натискайте  или , за да изберете "ON" или "OFF".

6 Натиснете .

- Прозвучава сигнал.
- Дисплеят ще покаже отново "Battery Alarm". За да се върнете в режим на готовност, натиснете  или изчакайте 60 секунди.

• С натискане на  можете по всяко време да прекъснете програмирането.













# Функции на дисплея

В менюто "Display Option" е възможна също така и настройката **Избор на цвят на светлинния фон на дисплея за категориите на повикване (стр. 23).**

## Избор на дисплей за режим на готовност

Можете да изберете дали в режим на готовност дисплеят да показва поредния номер на базата, към която е свързана слушалката; поредния номер на слушалката или да не показва нищо. Фабричната настройка е на пореден номер на базата.

**Уверете се, че захранването е включено (стр. 10) и апаратът е в режим на готовност.**

- 1 Натиснете .
  - 2 Натискайте  или , докато показалецът посочи "Setting Handset", след това натиснете .
  - 3 Натискайте  или , докато показалецът посочи "Display Option", след това натиснете .
  - 4 Докато показалецът сочи "Standby Display", натиснете .
    - Показалецът сочи текущата настройка.
  - 5 Натискайте  или , за да изберете "Base Number", "Handset Number" или "OFF", след това натиснете .
    - Прозвучава сигнал.
    - Дисплеят ще покаже отново "Standby Display". За да се върнете в режим на готовност, натиснете  или изчакайте 60 секунди.
- С натискане на  можете по всяко време да прекъснете програмирането.

Напр. Избрано е "Base Number".

```
Base 1
10 New Calls
   25.04 15:00
└───┬───┘
```

Напр. Избрано е "Handset Number".

```
INT.1
10 New Calls
   25.04 15:00
└───┬───┘
```















Напр. Избрано е "OFF".

```
10 New Calls
   25.04 15:00
└───┬───┘
```



## Избор на дисплей за разговор

Можете да изберете дали по време на разговор дисплеят да показва продължителността на разговора или избрания номер. Фабричната настройка е на продължителност на разговора. **Уверете се, че захранването е включено (стр. 10) и апаратът е в режим на готовност.**

- 1 Натиснете .
- 2 Натискайте  или , докато показалецът посочи "Setting Handset", след това натиснете .
- 3 Натискайте  или , докато показалецът посочи "Display Option", след това натиснете .
- 4 Натискайте  или , докато показалецът посочи "Talk Display", след това натиснете .
  - Показалецът сочи текущата настройка.
    - "Talk Time": Продължителност на разговора.
    - "Phone No.": Избраният телефонен номер.
- 5 Натискайте  или , за да изберете "Talk Time" или "Phone No.", след това натиснете .
  - Прозвучава сигнал.
  - Дисплеят ще покаже отново "Talk Display". За да се върнете в режим на готовност, натиснете  или изчакайте 60 секунди.
  - С натискане на  можете по всяко време да прекъснете програмирането.

По време на разговор, дисплеят ще изглежда както следва.

Избрано е "Talk Time".  
(Напр. 1 час, 30 минути, 40 секунди)

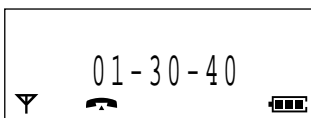

Избрано е "Phone No.". (Напр. 123-456-7890)

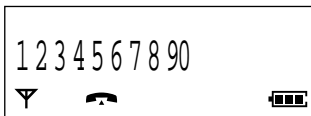

Глава 3

Програмируеми функции на слушалката

## ➔ Функции на дисплея

### Избор на език на дисплея

Можете да изберете един от 20 възможни езика на дисплея. Фабричната настройка е на английски език. Уверете се, че захранването е включено (стр. 10) и апаратът е в режим на готовност.



1 Натиснете .

2 Натискайте  или , докато показалецът посочи "Setting Handset", след това натиснете .

3 Натискайте  или , докато показалецът посочи "Display Option", след това натиснете .

4 Натискайте  или , докато показалецът посочи "Select Language", след това натиснете .

- Показалецът сочи текущата настройка.

5 Натискайте  или , за да изберете желания език, след това натиснете .

















- Прозвучава сигнал.
- Дисплеят ще покаже отново "Select Language". За да се върнете в режим на готовност, натиснете  или изчакайте 60 секунди.

- С натискане на  можете по всяко време да прекъснете програмирането.

## Избор на цвят на светлинния фон на дисплея

Можете за цвят на светлинния фон на дисплея да изберете зелен, оранж или червен. Светлинният фон на дисплея се включва, в избория от Вас цвят, при натискане на бутон, вдигане на слушалката от базата или получаване на повикване. Фабричната настройка е зелен цвят.

Уверете се, че **захранването е включено (стр. 10) и апаратът е в режим на готовност.**









- 1 Натиснете .
- 2 Натискайте  или , докато показалецът посочи "Setting Handset", след това натиснете .
- 3 Натискайте  или , докато показалецът посочи "Display Option", след това натиснете .
- 4 Натискайте  или , докато показалецът посочи "Backlight Color", след това натиснете .
  - Показалецът сочи текущата настройка.
- 5 Натискайте  или , за да изберете цвят на светлинния фон на дисплея.
  - При всяко натискане на  или  цветът се променя между зелено, оранжево и червено.
- 6 Натиснете .
  - Прозвучава сигнал
  - Дисплеят ще покаже отново "Backlight Color". За да се върнете в режим на готовност, натиснете  или изчакайте 60 секунди.
  - С натискане на  можете по всяко време да прекъснете програмирането.

# Функции за провеждане на разговор





## Забрана за избиране

Можете да предотвратите други лица да ползват Вашата слушалка като забраните избирането, освен на номера по спешност. Приемат се само входящи повиквания. Фабричната настройка е на OFF. Уверете се, че **захранването е включено (стр. 10) и апаратът е в режим на готовност.**

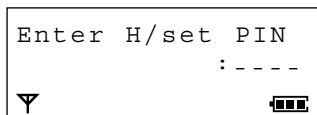
### Включване/изключване на забраната за избиране



- 1 Натиснете .
- 2 Натискайте  или , докато показалецът посочи "Setting Handset", след това натиснете .
- 3 Натискайте  или , докато показалецът посочи "Call Option", след това натиснете .
- 4 Докато показалецът сочи "Call Bar", натиснете .



- 5 Въведете четирицифрената парола PIN на слушалката (стр. 38)
    - Показалецът сочи текущата настройка.
  - 6 Натискайте  или , за да изберете "ON" или "OFF", след това натиснете 
    - Прозвучава сигнал и, ако сте избрали "ON", дисплеят ще покаже символ "🔒".
    - Дисплеят ще покаже отново "Call Bar". За да се върнете в режим на готовност, натиснете  или изчакайте 60 секунди.
- Ако сте избрали "OFF", след връщане в режим на готовност, символът "🔒" ще излезне от дисплея.
  - С натискане на  можете по всяко време да прекъснете програмирането.





















## Директно избиране







Можете лесно да изберете номер, запаметен в паметта за директно избиране, като натиснете  или . В този режим можете да приемате входящи повиквания. Фабричната настройка е на OFF (изключено). След като запаметите номер за директно избиране, апаратът автоматично превключва на режим за директно избиране. Когато е включен този режим ще можете да избирате САМО номера, запаметен в паметта за директно избиране.

Уверете се, че **захранването е включено (стр. 10)** и апаратът е в режим на готовност.



### Настройване на номер за директно избиране

- 1 Натиснете .
- 2 Натискайте  или , докато показалецът посочи "Setting Handset", след това натиснете .
- 3 Натискайте  или , докато показалецът посочи "Call Option", след това натиснете .
- 4 Натискайте  или , докато показалецът посочи "Direct Call No.", след това натиснете .
  - Дисплеят показва "Enter Phone No".
- 5 Въведете телефонен номер, до 24 цифри.
  - Ако сгрешите, натиснете . Цифрите се изтриват от дясно наляво. За изтриване на всички цифри натиснете и задръжте .
- 6 Натиснете .
- 7 Докато показалецът сочи "Save", натиснете .
- 8 Натискайте  или , за да изберете "ON" или "OFF", след това натиснете .
  - Прозвучава сигнал.
  - Дисплеят ще покаже отново "Direct Call No. ". За да се върнете в режим на готовност, натиснете  или изчакайте 60 секунди. Ако сте избрали "ON", след връщане в режим на готовност, в горния десен ъгъл на дисплея ще се появи символ "↳".

### Включване/Изключване на директното избиране

- 1 Следвайте точки от 1 до 3 на Настройване на номер за директно избиране.
- 2 Натискайте  или , докато показалецът посочи "Direct ON/OFF", след това натиснете .
- 3 Натискайте  или , за да изберете "ON" или "OFF", след това натиснете .
  - Прозвучава сигнал.
  - Дисплеят ще покаже отново "Direct ON/OFF". За да се върнете в режим на готовност, натиснете  или изчакайте 60 секунди. Ако сте избрали "ON", след връщане в режим на готовност, в горния десен ъгъл на дисплея ще се появи символ "↳".
  - Ако сте избрали OFF (изключено), символът "↳" ще излезне от дисплея.

### Избиране на запаметения номер за директно избиране

Уверете се, че дисплеят показва символ "↳" **ислед** това натиснете  или .

- Запаметеният за директно избиране номер е автоматично избран.















## Други функции

В менюто "Other Option" са възможни също така и настройките **Промяна на четирицифрената парола PIN на слушалката (стр. 38)** и **Включване/изключване на автоматичното отговаряне (стр. 14)**.

### Избор на вида на батерията

В комплекта на този телефонен апарат са включени две акумулаторни Ni-MH батерии. Възможно е да ползвате и Ni-Cd батерии. Ако смените окомплектованите батерии с Ni-Cd батерии е необходимо да промените настройката за вид на батериите на "Ni-Cd", в противен случай дисплеят няма да показва вярно състоянието на батерията. Фабричната настройка е "Ni-MH".

**Уверете се, че захранването е включено (стр. 10) и апаратът е в режим на готовност.**

- 1 Натиснете .
- 2 Натиснете  или , докато показалецът посочи "Setting Handset", след това натиснете .
- 3 Натиснете  или , докато показалецът посочи "Other Option", след това натиснете .
- 4 Натиснете  или , докато показалецът посочи "Battery Type", след това натиснете .
  - Показалецът сочи текущата настройка на вида на батерията.
- 5 Натиснете  или , за да изберете "Ni-Cd" или "Ni-MH" след това натиснете .
  - Дисплеят ще покаже отново "Battery Type". За да се върнете в режим на готовност, натиснете  или изчакайте 60 секунди.
  - Неправилната настройка на вида на батерията може да съкрати нейната издръжливост.

## Анулиране на направените настройки на слушалката

Тази функция Ви позволява да изтриете едновременно всички изброени по-долу настройки на слушалката. След анулирането те ще се върнат към първоначалния им фабричен вид.





Функция	Първоначална настройка
Режим на настройване на часа на предупредителния сигнал	Изкл.
Час на предупредителния сигнал	Липсва
Сила на звънене на слушалката	3 (СРЕДНО)
Вид звънене за външни повиквания	1
Вид звънене за вътрешни повиквания	1
Звънене за локализиране на слушалката	1
Звънене за категория на повикване	1
Вид звънене на предупредителния сигнал на слушалката	1
Тонове на бутоните	Вкл.
Сигнал за изчакващо повикване	Вкл.
Предупредителен сигнал за излизане от обхват	Изкл.
Предупредителен сигнал за изтощаване на батерията	Вкл.
Дисплей за режим на готовност	Пореден номер на базата
Дисплей за разговор	Продължителност на разговора

Функция	Първоначална настройка
Режим на забрана за избиране	Изкл.
Език на дисплея	Английски
Цвят на светлинния фон на дисплея	Зелен
Цвят на светлинния фон на дисплея за категория на повикване	Зелен
Номер за директно избиране	Липсва
Режим на директно избиране	Изкл.
Четирицифрена парола PIN на слушалката	0000
Автоматично отговаряне	Изкл.
Достъп до база	Автоматичен
Сила на звука на приемника на слушалката	СРЕДНО
Памет за повторно избиране	Празна

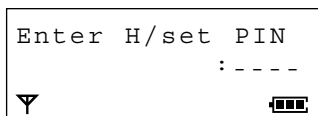
Уверете се, че захранването е включено (стр. 10) и апаратът е в режим на готовност.

- 1 Натиснете .
- 2 Натискайте  или , докато показалецът посочи "Setting Handset", след това натиснете .
- 3 Натискайте  или , докато показалецът посочи "Reset Handset", след това натиснете .



- 4 Въведете четирицифрената парола PIN на слушалката (стр. 38)
  - Дисплеят показва "Reset Handset".
- 5 Натискайте  или , за да изберете "YES".
- 6 Натиснете .
  - Прозвучава сигнал и дисплеят показва "CLEARED"
  - Дисплеят ще покаже отново "Reset Handset". За да се върнете в режим готовност, натиснете  или изчакайте 60 секунди.
  - С натискане на  можете по всяко време да прекъснете програмирането.

# Резюме на програмируемите функции на базата

С избор на директни команди, без да е необходимо да програмирате, ще можете да изберете и настройвате функциите на базата. За повече детайли, вижте съответните страници.

**Уверете се, че захранването е включено (стр. 10) и апаратът е в режим на готовност.**

<Режим на готовност>

```
Base 1
10 New Calls
   12.04 15:00
```

Натиснете 





<Меню на функциите>

```
New Phonebook
Setting Handset
▶ Setting Base
```

Натиснете 

• Дисплей показва "Input Command".

<Директна команда>

Натиснете <b>1</b> , 4-цифрена PIN на базата, след това <b>1</b>	Избор на режим да звънят всички слушалки (стр. 54)
Натиснете <b>1</b> , 4-цифрена PIN на базата, след това <b>2</b>	Избор на режим да звъни определена слушалка(и) (стр. 54)
Натиснете <b>1</b> , 4-цифрена PIN на базата, след това <b>3</b>	Избор на режим определена слушалка(и) да звъни преди останалите (стр. 55)
Натиснете <b>2</b> , след това <b>2</b>	Избор на сила на звънене на базата (стр. 56)
Натиснете <b>3</b> , 4-цифрена PIN на базата, след това <b>1</b>	Избор на тонално/импулсно избиране (стр. 57)
Натиснете <b>3</b> , 4-цифрена PIN на базата, след това <b>2</b>	Избор на flash/earth режим (стр. 35)
Натиснете <b>3</b> , 4-цифрена PIN на базата, след това <b>3</b>	Избор на продължителност на паузата (стр. 58)
Натиснете <b>5</b> , след това 4-цифрена PIN на базата	Смяна на четирицифрената парола PIN на базата (стр. 53)
Натиснете <b>6</b> , след това 4-цифрена PIN на базата	Включване на ограничаване на избирането (стр. 59)
Натиснете <b>7</b> , след това 4-цифрена PIN на базата	Отмяна на регистрацията на слушалка в база (стр. 80)
Натиснете <b>0</b> , след това 4-цифрена PIN на базата	Анулиране на направените настройки на базата (стр. 61)
Натиснете <b>*</b>	Настройване на дата и час (стр. 62)
Натиснете  , след това <b>1</b>	Настройване на код за управление от разстояние (стр. 74)
Натиснете  , след това <b>2</b>	Избор на брой позвънявания (стр. 71)
Натиснете  , след това <b>3</b>	Избор на времето за запис на входящо съобщение (стр. 72)
Натиснете  , след това <b>4</b>	Включване/изключване на функцията за управление (стр. 72)

# Парола PIN на базата

## Настройване на четирицифрената парола PIN на базата.





Можете да програмирате четирицифрена парола на базата. Фабричната парола е 0000. Промяната на паролата може да предпази телефона Ви от неоторизирано ползване от други лица.

Веднъж въведена, паролата не може да се провери. Препоръчваме Ви да си запишете паролата. Ако я забравите, моля, обърнете се към най-близкия сервис на Panasonic.

Въвеждането на четирицифрената парола PIN е необходимо при следните функции:

- Избор на звънене (стр. 54, 55)
- Избор на тонално/импулсно избиране (стр. 57)
- Избор на flash/earth режим (стр. 35)
- Избор на продължителност на паузата (стр. 58)
- Ограничаване на избирането (стр. 59)
- Отмяна на регистрацията на слушалка в база (стр. 80)
- Анулиране на направените настройки на базата (стр. 61)

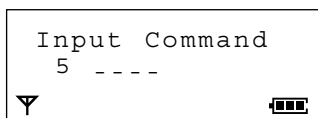

Уверете се, че захранването е включено (стр. 10) и апаратът е в режим на готовност.

- 1 Натиснете .
- 2 Натискайте  или , докато показалецът посочи "Setting Base", след това натиснете .
- Дисплеят показва "Input Command".
- 3 Натиснете , след това въведете четирицифрената парола PIN на базата.
- Фабричната парола е 0000.

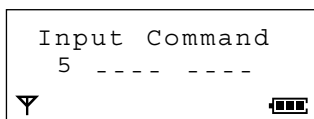

- 4 Въведете ДВА ПЪТИ новата четирицифрена парола PIN на базата.



- Прозвучава сигнал.
- Дисплеят ще покаже отново "Setting Base". За да се върнете в режим на готовност, натиснете  или изчакайте 60 секунди.
- Ако в точка 3 прозвучат 5 сигнала сте сгрешили при въвеждането на паролата. Въведете правилната четирицифрена парола PIN на базата.
- С натискане на  можете по всяко време да прекъснете програмирането.

Четирицифрена парола PIN на базата

--	--	--	--





## Избор на звънене

Можете да изберете един от трите възможни режима на звънене на базата.

- **Всички слушалки:** Всички регистрирани в базата слушалки звънят едновременно.
  - **Определена слушалка(и):** Само определената слушалка(и) звъни.
  - **Първо определена, после всички:** Определената слушалка(и) звъни първа. След това, ако не отговорите от нея, звънят останалите слушалки.
- Фабричната настройка е на режим "Всички слушалки".

## Избор на режим да звънят всички слушалки

Уверете се, че захранването е включено (стр. 10) и апаратът е в режим на готовност.

- 1 Натиснете .
- 2 Натиснете  или , докато показалецът посочи "Setting Base", след това натиснете .
  - Дисплеят показва "Input Command".
- 3 Натиснете , след това въведете четирицифрената парола PIN на базата (стр. 53).
  - Дисплеят показва избрания до момента режим.

- 4 Натиснете .

- 5 Натиснете .

- Прозвучава сигнал.
- Дисплеят ще покаже отново "Setting Base". За да се върнете в режим на готовност, натиснете .

## Избор на режим да звъни определена слушалка(и)

Уверете се, че захранването е включено (стр. 10) и апаратът е в режим на готовност.

- 1 Следвайте точки 1 до 3 от Избор на режим да звънят всички слушалки.
- 2 Натиснете , след това натиснете последния(ите) номер(а) на слушалката(ите), която искате да звъни.
  - Номерът(ата) на избраната слушалка(и) мига на дисплея.

Напр. Дисплеят показва номерата на всички регистрирани в базата слушалки (от 1 до 6), но номерата на избраните да звънят слушалки (1 и 5) мигат.

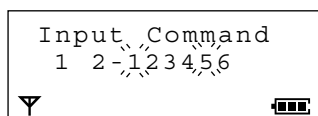

- 3 Натиснете .

- Прозвучава сигнал.
- Дисплеят ще покаже отново "Setting Base". За да се върнете в режим на готовност, натиснете .

## Избор на режим определена слушалка(и) да звъни преди останалите

Уверете се, че **захранването е включено (стр. 10)** и **апаратът е в режим на готовност**.

**1** Натиснете .

**2** Натискайте  или , докато **показалецът посочи "Setting Base", след това натиснете .**

- Дисплеят показва "Input Command".

**3** Натиснете **1**, след това въведете **четирицифрената парола PIN на базата (стр. 53)**.

- Дисплеят показва избория до момента режим.

**4** Натиснете **3**, след това натиснете **посредния(ите) номер(а) на слушалката(ите), която искате да звъни първа**.

- Номерът(ата) на избраната слушалка(и) мига на дисплея.

Напр. Дисплеят показва номерата на всички регистрирани в базата слушалки (от 1 до 6), но номерата на избраните да звънят първи слушалки (1 и 5) мигат.

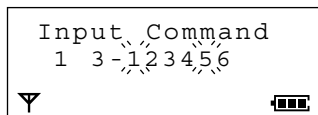

**5** Натиснете .

- В края на втория ред на дисплея се появява избория до момента брой позвънявания.

**6** С помощта на бутоните за избиране **1** до **6** изберете брой на позвъняванията от 1 до 6, след това натиснете .

- Прозвучава сигнал.
- Дисплеят ще покаже отново "Setting Base". За да се върнете в режим на готовност, натиснете .

# Сила на звънене на базата

## Избор на сила на звънене на базата

Възможни са 4 степени на сила на звънене на базата (HIGH-силно, MEDIUM-средно, LOW-тихо, OFF-изключено). Фабричната настройка е на степен средно. Когато изберете настройка OFF-изключено, базата няма да звъни.

**Уверете се, че захранването е включено (стр. 10) и апаратът е в режим на готовност.**



**1** Натиснете .

**2** Натиснете  или , докато показалецът посочи "Setting Base", след това натиснете .

- Дисплеят показва "Input Command".

**3** Натиснете ДВА ПЪТИ .

- Дисплеят показва избраната до момента степен на силата на звънене.  
1: LOW-тихо 2: MEDIUM-средно  
3: HIGH-силно 0: OFF-изключено

**4** С помощта на бутоните за избиране  до  изберете желаната степен на силата на звънене от 0 до 3.

- С всяко натискане на бутон, дисплеят показва избраната степен и съответното звънене прозвучава.

Напр. Избрана е степен 3 (HIGH-силно).

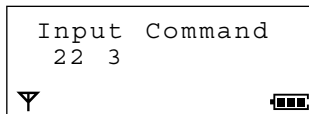

**5** Натиснете .

- Прозвучава сигнал.
- Дисплеят ще покаже отново "Setting Base". За да се върнете в режим на готовност, натиснете .



# Други функции



## Избор на тонално/импулсно избиране

Можете настроите режима на избиране на тонален или импулсен. Ако сте потребител на тонално избиране, настройте на tone – тонално. Ако ползвате импулсно избиране, настройте на pulse – импулсно. Фабричната настройка е на тонално избиране.

Уверете се, че захранването е включено (стр. 10) и апаратът е в режим на готовност.

- 1 Натиснете
- 2 Натискайте или докато показалецът посочи "Setting Base", след това натиснете .
  - Дисплеят показва "Input Command".
- 3 Натиснете **3**, след това въведете четирицифрената парола PIN на базата (стр. 53).
- 4 Натиснете **1**.
  - Дисплеят показва настройката до момента. Напр. Избрано е тонално избиране.

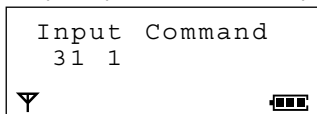

- 5 Натиснете **1** за тонално.  
ИЛИ  
Натиснете **2** за импулсно.  
Напр. Избрано е импулсно избиране.

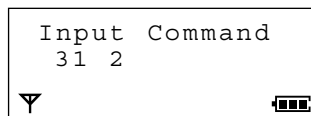







- 6 Натиснете .
  - Прозвучава сигнал.
  - Дисплеят ще покаже отново "Setting Base". За да се върнете в режим на готовност, натиснете .

## ➔ Други функции



### Избор на продължителност на паузата

В зависимост от изискванията на Вашата аналогова телефонна централа можете да настроите продължителност на паузата от 3 до 5 секунди. За инсталирането се посъветвайте в най-близкия сервис на Panasonic. Фабричната настройка е на 3 секунди.

**Уверете се, че захранването е включено (стр. 10) и апаратът е в режим на готовност.**

- 1 Натиснете .
- 2 Press  или , докато показалецът посочи "Setting Base", след това натиснете .
  - Дисплеят показва "Input Command".
- 3 Натиснете , след това въведете четирицифрената парола PIN на базата (стр. 53).
- 4 Натиснете , след това  за 3-секундна пауза.

ИЛИ

Натиснете , след това  за 5-секундна пауза.

Напр. Избрана е 5-секундна пауза.

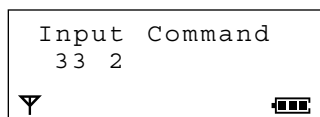

- 5 Натиснете .
  - Прозвучава сигнал.
  - Дисплеят ще покаже отново "Setting Base". За да се върнете в режим на готовност, натиснете .

# Ограничаване на избирането



Можете да ограничите избирането на определен вид номера от определена(и) слушалка(и). Телефонни номера, започващи с избраните за ограничаване цифри няма да могат да бъдат избирани. Например, за ограничаване на избирането сте избрали цифрите "00", следователно няма да е възможно да се избират международни номера.

За определена от Вас слушалка(и) ще можете да ограничите избирането на до 6 вида номера (всеки от тях с до 8 ограничени за избиране цифри). Фабричната настройка на тази функция е на изключено.

## Включване на ограничаване на избирането

Уверете се, че захранването е включено (стр. 10) и апаратът е в режим на готовност.

- 1 Натиснете
- 2 Натискайте или , докато показалецът посочи "Setting Base", след това натиснете .
  - Дисплеят показва "Input Command".
- 3 Натиснете , след това въведете четирицифрената парола PIN на базата (стр. 53).
  - Дисплеят показва поредните номера на всички регистрирани в тази база слушалки.
  - Ако за някоя слушалка(и) вече е включено ограничаване на избирането, нейният пореден номер ще мига върху дисплея. Напр. В базата са регистрирани 6 слушалки.

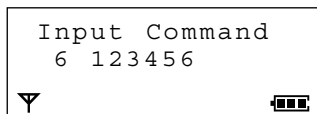

- 4 Въведете поредния номер(а) на слушалката(ите), за която искате да включите ограничаване на избирането.
  - Пореденият номер на избраната слушалка(и) мига върху дисплея.
  - Ако сгрешите при въвеждането, въведете отново поредния номер(а).

Напр. Избрана е слушалка с пореден номер 5.

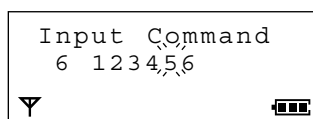

- 5 Натиснете .
- 6 Въведете цифрите за ограничено избиране, на брой до осем.
  - Ако сгрешите при въвеждането, натиснете . Цифрите се изтриват от дясно наляво. За изтриване на всички цифри, натиснете и задръжте .
- 7 Натиснете .
  - Прозвучава сигнал.
  - Ако желаете да въведете и други цифри за ограничено избиране, следвайте точки 6 и 7. Ако сте приключили с въвеждането, преминете към точка 8.
- 8 Натиснете .
  - Дисплеят ще покаже отново "Setting Base". За да се върнете в режим на готовност, натиснете .
  - С натискане на можете по всяко време да прекъснете програмирането.



## Когато опитате да изберете ограничен за избиране номер

Няма да успеете да се обадите и избраните от Вас цифри ще мигат върху дисплея. Напр. Ограничените за избиране цифри са "00".









## ➔ Ограничаване на избирането

### За премахване на ограничаване на избирането за определена слушалка

- 1 Следвайте точки от 1 до 3 от Включване на ограничаване на избирането, след това въведете поредния номер на слушалката, за която желаете да отмените тази функция.
    - Нейният пореден номер спира да мига върху дисплея.
  - 2 Натискайте  докато дисплеят покаже отново "Setting Base".
    - За да се върнете в режим на готовност, натиснете .
- С натискане на  можете по всяко време да прекъснете програмирането.

### За премахване на ограничаване на избирането на определени цифри

- 1 Следвайте точки от 1 до 3 от Включване на ограничаване на избирането.
  - 2 Натиснете .
  - 3 Натискайте  докато дисплеят покаже цифрите, за които не желаете да има ограничаване на избирането, след това ги изтрийте с помощта на бутона .
    - Ограничаването на избирането на тези цифри е премахнато.  - 4 Натискайте , докато дисплеят покаже отново "Setting Base".
    - За да се върнете в режим на готовност, натиснете .
- С натискане на  можете по всяко време да прекъснете програмирането.





# Анулиране на направените настройки на базата

Тази функция Ви позволява да изтриете едновременно всички изброени по-долу настройки на базата. След анулирането те ще се върнат към първоначалния им фабричен вид.

Функция	Първоначална настройка
Избор на звънене	Всички слушалки
Брой на позвъняванията (определена, после всички)	3
Режим на избиране	Тонално
Earth/Flash	Flash
Продължителност на flash интервала	600 msec
Продължителност на паузата	3 секунди



Функция	Първоначална настройка
Слушалки с включено ограничаване на избирането	Нито една
Ограничени за избиране цифри	Няма такива
4-цифрена PIN на базата	0000
Сила на звънене на базата	2 (MEDIUM-средно)

Уверете се, че захранването е включено (стр. 10) и апаратът е в режим на готовност.

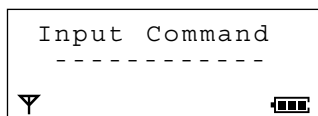
- 1 Натиснете .
- 2 Натиснете  или , докато показалецът посочи "Setting Base", след това натиснете .
  - Дисплеят показва "Input Command".
- 3 Натиснете , след това въведете четирицифрената парола PIN на базата (стр. 53).



- 4 Натиснете .





- Прозвучава сигнал.
- Дисплеят ще покаже отново "Setting Base". За да се върнете в режим на готовност, натиснете .
- С натискане на  можете по всяко време да прекъснете програмирането.

## Дата и час

За ползване на гласовата индикация за дата и час при работа с телефонния секретар е необходимо предварително да настроите датата и часа.

### Настройване на часа

Уверете се, че захранването е включено (стр. 10) и апаратът е в режим на готовност.

- 1 Натиснете .
- 2 Натиснете  или , докато показалецът посочи "Setting Base", след това натиснете .
  - Дисплеят показва "Input Command".
- 3 Натиснете .
- 4 Въведете точния час (час и минути) като четирицифрено число.
  - Дисплеят показва въведените цифри. Напр. за 18:05 часа сте въвели 1805.

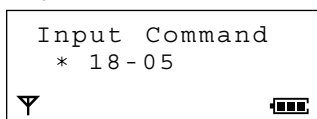

Input Command  
\* 18-05

- 5 Натиснете .
  - Прозвучава сигнал.
  - Дисплеят ще покаже отново "Setting Base". За да се върнете в режим на готовност, натиснете .

### Настройване на датата

Уверете се, че захранването е включено (стр. 10) и апаратът е в режим на готовност.

- 1 Следвайте точки от 1 до 3 от Настройване на часа, след това натиснете .
- 2 Въведете точната дата (ден, месец, година) като шестцифрено число.
  - Дисплеят показва въведените цифри. Напр. за 16 февруари 2001 година сте въвели 160201.

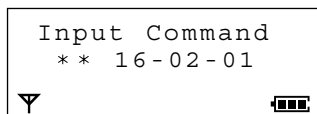

Input Command  
\* \* 16-02-01

- 3 Натиснете .
  - Прозвучава сигнал.
  - Дисплеят ще покаже отново "Setting Base". За да се върнете в режим на готовност, натиснете .

## Резюме на операциите с телефонния секретар

За повече подробности за функциите, вижте съответните страници.

**Уверете се, че захранването е включено (стр. 10) и апаратът е в режим на готовност.**

<Режим на готовност>

```
Base 1      [A]
 4 Messages
 0 New Calls
```

Натиснете **INT**, след това **□**.

- Бутонът **□** светва и ще чуете от говорителя гласова инструкция.
- За около 2 секунди дисплеят показва информация за съобщенията, а след това показва менюто на функциите.
- Кратка гласова инструкция съобщава броя на новополучените входящи съобщения, след това ще чуете: "Press 4 to playback new messages" и "Press 5 to playback all messages".

<Меню на функциите>

▶ Repeat Msg*	Повторение на входящо/напомнящо съобщение по време на прослушване на съобщения (стр. 69)
Skip Msg*	Прескачане на входящо/напомнящо съобщение по време на прослушване на съобщения (стр. 69)
Receiver Volume	Избор на сила на звука на приемника на слушалката по време на прослушване на съобщения (стр. 71)
Play New Msg	Прослушване на новозаписано входящо/напомнящо съобщение(я) (стр. 67)
Play All Msg	Прослушване на всички входящи/напомнящи съобщения (стр. 67)
Play OGM	Прослушване на изходящото съобщение (стр. 11, 66)
Record	Записване на изходящо/напомнящо съобщение (стр. 65, 68)
Answer ON	Включване на телефонния секретар (стр. 11, 66)
Stop	Прекъсване на операцията с телефонния секретар (стр. 69)
Answer OFF	Изключване на телефонния секретар (стр. 11, 66)
Erase One Msg*	Изтриване на едно входящо/напомнящо съобщение (стр. 67)
Erase All Msg	Изтриване на всички входящи/напомнящи съобщения (стр. 68)
Erase OGM	Изтриване на предварително записаното изходящо съобщение (стр. 66)

\* Тези функции са възможни само по време на прослушване на входящо/напомнящо съобщение.

- Ако в рамките на 30 секунди не успеете да завършите която и да е от гореизброените операции, дисплеят ще се върне в режим на готовност.

## Резюме на преките команди за операциите с телефонния секретар

За повече подробности за функциите, вижте съответните страници.

Уверете се, че захранването е включено (стр. 10) и апаратът е в режим на готовност.

<Режим на готовност>



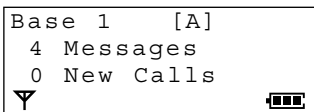







```
Base 1 [A]
4 Messages
0 New Calls
```



Натиснете **INT**, след това **□**.

- Бутонът  светва и ще чуете от говорителя гласова инструкция.
- За около 2 секунди дисплеят показва информация за съобщенията, а след това показва менюто на функциите.
- Кратка гласова инструкция съобщава броя на новополучените входящи съобщения, след това ще чуете: "Press 4 to playback new messages" and "Press 5 to playback all messages".

<Директна команда>

	Натиснете <b>1</b>	Повторение на входящо/напомнящо съобщение по време на прослушване на съобщения (стр. 69)
	Натиснете <b>2</b>	Прескачане на входящо/напомнящо съобщение по време на прослушване на съобщения (стр. 69)
	Натиснете <b>3</b>	Избор на сила на звука на приемника на слушалката по време на прослушване на съобщения (стр. 71)
	Натиснете <b>4</b>	Прослушване на новозаписано входящо/напомнящо съобщение(я) (стр. 67)
<b>▶ ALL</b>	Натиснете <b>5</b>	Прослушване на всички входящи/напомнящи съобщения (стр. 67)
	Натиснете <b>6</b>	Прослушване на изходящото съобщение (стр. 11, 66)
	Натиснете <b>7 4</b>	Записване на напомнящо съобщение (стр. 68)
	Натиснете <b>7 6</b>	Записване на изходящо съобщение (стр. 65)
	Натиснете <b>8</b>	Включване на телефонния секретар (стр. 11, 66)
	Натиснете <b>9</b>	Прекъсване на операцията с телефонния секретар (стр. 69)
	Натиснете <b>0</b>	Изключване на телефонния секретар (стр. 11, 66)
<b>× ▶</b>	Натиснете <b>* 4</b>	Изтриване на едно входящо/напомнящо съобщение* (стр. 67)
<b>× ▶ ALL</b>	Натиснете <b>* 5</b>	Изтриване на всички входящи/напомнящи съобщения (стр. 68)
<b>× </b>	Натиснете <b>* 6</b>	Изтриване на предварително записаното изходящо съобщение (стр. 66)

\* Тези функции са възможни само по време на прослушване на входящо/напомнящо съобщение.

- Ако в рамките на 30 секунди не успеете да завършите която и да е от гореизброените операции, дисплеят ще се върне в режим на готовност.



# Операции с телефонния секретар



За най-основните действия за работа с телефонния секретар, вижте стр. 11.

Можете да работите с телефонния секретар като следвате менюто на функциите или директно, с натискане на бутон за избиране. Всички съобщения (изходящо, входящо и напомнящи) се запаметяват на "Flash памет" IC чип – дори и при прекъсване на захранването. Те остават запаметени до момента, в който ги изтриете – **Изтриване на съобщенията от Flash паметта.**

## Изходящо съобщение

Общото време за записване е приблизително 15 минути. Всеки записан шум може да го намали до 3 минути. Времето за записване на изходящото съобщение е ограничено до 2 минути и 30 секунди. Препоръчваме Ви да запишете кратко изходящо съобщение, за да Ви остане повече време за записване на ново входящо/напомнящо съобщение.

Уверете се, че захранването е включено (стр. 10) и апаратът е в режим на готовност.

### Записване на изходящо съобщение с помощта на менюто на функциите

- 1 Натиснете **[INT]**, след това **[□]**.
- 2 Натискайте **[▼]** или **[▲]** докато показалецът посочи "Record", след това натиснете **[▶]**.
- 3 Докато показалецът сочи "Record OGM", натиснете **[▶]**.
- 4 След края на продължителния сигнал говорете ясно, на около 20 см от микрофона на слушалката.

- По време на записването показалецът сочи "Stop".

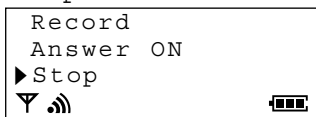

- 5 Когато свършите със записването, натиснете **[≡]**.
  - Записаното от Вас изходящо съобщение се възпроизвежда.
  - Дисплеят ще покаже отново "Remote Operation". За да се върнете в режим на готовност, натиснете **[✕○]** или изчакайте 30 секунди.

### Записване на изходящо съобщение с директна команда

- 1 Натиснете **[INT]**, след това **[□]**.
- 2 Натиснете **[7]**, след това **[6]**.
- 3 След края на продължителния сигнал говорете ясно, на около 20 см от микрофона на слушалката.

- Дисплеят ще започне да показва продължителността на записа.

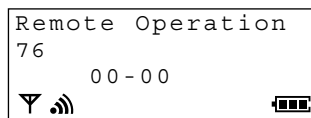

- 5 Когато свършите със записването, натиснете **[9]**.
  - Записаното от Вас изходящо съобщение се възпроизвежда.
  - Дисплеят ще покаже отново "Remote Operation". За да се върнете в режим на готовност, натиснете **[✕○]** или изчакайте 30 секунди.

## ➔ Операции с телефонния секретар

### Прослушване на изходящото съобщение

- 1 Натиснете **[INT]**, след това **[□]**.
- 2 Натискайте **[▼]** или **[▲]**, докато показалецът посочи "Play OGM", след това натиснете **[▶]**.

ИЛИ

Натиснете **[6]**.

- Записаното от Вас изходящо съобщение се възпроизвежда.
- Ако изходящото Ви съобщение не се е записало, апаратът ще възпроизведе едно от двете предварително записани изходящи съобщения.
- Дисплеят ще покаже отново "Remote Operation". За да се върнете в режим на готовност, натиснете **[\*0]** или изчакайте 30 секунди.

### Изтриване на изходящото съобщение с помощта на менюто на функциите

- 1 По време на прослушване на изходящото съобщение, натиснете **[▶]**.
- 2 Натискайте **[▼]** или **[▲]**, докато показалецът посочи "Erase OGM", след това натиснете **[▶]**.

- 3 Натискайте **[▼]** или **[▲]**, за да изберете "Yes", след това натиснете **[☰]**.

- Вашето изходящо съобщение е изтрито.
- Дисплеят ще покаже отново "Remote Operation". За да се върнете в режим на готовност, натиснете **[\*0]** или изчакайте 30 секунди.

### Включване/Изключване на телефонния секретар

За най-основните действия за работа с телефонния секретар, вижте стр. 11.

- 1 Натиснете **[INT]**, след това **[□]**.
- 2 Натиснете **[8]**, за да настроите на ON-включено или натиснете **[0]**, за да настроите на OFF-изключено.

- Ако сте избрали ON, дисплеят ще покаже символ "[A]"
- Дисплеят ще покаже отново "Remote Operation". За да се върнете в режим на готовност, натиснете **[\*0]** или изчакайте 30 секунди.

### Изтриване на изходящото съобщение с директна команда

- 1 По време на прослушване на изходящото съобщение, натиснете **[▶]**.

- 2 Натиснете **[\*]**, след това **[6]**.

- Вашето изходящо съобщение е изтрито.
- Дисплеят ще покаже отново "Remote Operation". За да се върнете в режим на готовност, натиснете **[\*0]** или 30 seconds.



## Входящо/Напомнящо съобщение

Входящите и напомнящите съобщения се запаметяват в хронологичен ред. Когато чуете съобщение "Memory is Full" – Паметта е запълнена, не е възможно да се записват нови съобщения. Препоръчваме Ви да изтриете ненужните съобщения, след като ги прослушате едно по едно, за да Ви остане повече време за записване на нови входящи/напомнящи съобщения.

Уверете се, че **захранването е включено (стр. 10)** и **апаратът е в режим на готовност**.

### Прослушване на новозаписано входящо/напомнящо съобщение(я)

- 1 Натиснете **[INT]**, след това **[□]**.
- 2 Натискайте **[▼]** или **[▲]**, докато **показалецът посочи "Play New Msg"**, след това натиснете **[☰]**.

ИЛИ

Натиснете **[4]**.

- Новозаписаното входящо/напомнящо съобщение(я), ако има такова, се възпроизвежда от говорителя на слушалката.
- След това апаратът ще съобщи оставащото за запис време.
- Дисплеят ще покаже отново "Remote Operation". За да се върнете в режим на готовност, натиснете **[☒]** или изчакайте 30 секунди.

### Изтриване на едно входящо/напомнящо съобщение с помощта на менюто на функциите

- 1 По време на прослушване на някое входящо/напомнящо съобщение, натиснете **[▶]**.
- 2 Натискайте **[▼]** или **[▲]**, докато **показалецът посочи "Erase One Msg"**, след това натиснете **[▶]**.
- 3 Натискайте **[▼]** или **[▲]**, за да изберете "Yes", след това натиснете **[☰]**.
  - Едно входящо/напомнящо съобщение е изрито.
  - Дисплеят ще покаже отново "Remote Operation". За да се върнете в режим на готовност, натиснете **[☒]** или изчакайте 30 секунди.

### Прослушване на всички входящи/напомнящи съобщения

- 1 Натиснете **[INT]**, след това **[□]**.
- 2 Натискайте **[▼]** или **[▲]**, докато **показалецът посочи "Play All Msg"**, след това натиснете **[☰]**.

ИЛИ

Натиснете **[5]**.

- Всички входящи/напомнящи съобщения, ако има записани такива, се възпроизвеждат от говорителя на слушалката.
- След това апаратът ще съобщи оставащото за запис време.
- Дисплеят ще покаже отново "Remote Operation". За да се върнете в режим на готовност, натиснете **[☒]** или изчакайте 30 секунди.

### Изтриване на едно входящо/напомнящо съобщение с директна команда

- 1 По време на прослушване на някое входящо/напомнящо съобщение, натиснете **[▶]**.
- 2 Натиснете **[✕]**, след това **[4]**.
  - Едно входящо/напомнящо съобщение е изрито.
  - Дисплеят ще покаже отново "Remote Operation". За да се върнете в режим на готовност, натиснете **[☒]** или изчакайте 30 секунди.

## ➔ Операции с телефонния секретар

### Изтриване на всички входящи/напомнящи съобщения с помощта на менюто на функциите

- 1 Натиснете **[INT]**, след това **[□]**.
- 2 Натискайте **[▼]** или **[▲]**, докато показалецът посочи "Erase All Msg", след това натиснете **[▶]**.
- 3 Натискайте **[▼]** или **[▲]**, за да изберете "Yes", след това натиснете **[☰]**.
  - Всички входящи/напомнящи съобщения са изтрити.
  - Дисплеят ще покаже отново "Remote Operation". За да се върнете в режим на готовност, натиснете **[\*] [○]** или изчакайте 30 секунди.

### Записване на напомнящо съобщение с помощта на менюто на функциите

- 1 Натиснете **[INT]**, след това **[□]**.
- 2 Натискайте **[▼]** или **[▲]**, докато показалецът посочи "Record", след това натиснете **[▶]**.
- 3 Натискайте **[▼]** или **[▲]**, за да изберете "Record Memo", след това натиснете **[▶]**.
- 4 След края на продължителния сигнал говорете ясно, на около 20 см от микрофона на слушалката.
  - По време на записването показалецът сочи "Stop".
- 5 Когато свършите със записването, натиснете **[☰]**.
  - Прозвучава сигнал.
  - Дисплеят ще покаже отново "Remote Operation". За да се върнете в режим на готовност, натиснете **[\*] [○]** или изчакайте 30 секунди.

### Изтриване на всички входящи/напомнящи съобщения с директна команда

- 1 Натиснете **[INT]**, след това **[□]**.
- 2 Натиснете **[\*]**, след това **[5]**.
  - Всички входящи/напомнящи съобщения са изтрити.
  - Дисплеят ще покаже отново "Remote Operation". За да се върнете в режим на готовност, натиснете **[\*] [○]** или изчакайте 30 секунди.

### Записване на напомнящо съобщение с директна команда

- 1 Натиснете **[INT]**, след това **[□]**.
- 2 Натиснете **[7]**, след това **[4]**.
- 3 След края на продължителния сигнал говорете ясно, на около 20 см от микрофона на слушалката.
  - Дисплеят ще започне да показва продължителността на записа.
- 4 Когато свършите със записването, натиснете **[9]**.
  - Прозвучава сигнал.
  - Дисплеят ще покаже отново "Remote Operation". За да се върнете в режим на готовност, натиснете **[\*] [○]** или изчакайте 30 секунди.



## При прослушване на входящо/напомнящо съобщение

### Повторение на съобщение





Натискайте , докато дисплеят покаже "Repeat Msg", след това натиснете .

ИЛИ

Натиснете .

- Ако натиснете бутона до 5 секунди от началото на прослушването, ще се повтори предишното съобщение.
- Ако натиснете бутона след 5 секунди от началото на прослушването, ще се повтори същото съобщение.
- Дисплеят ще покаже отново "Remote Operation". За да се върнете в режим на готовност, натиснете  или изчакайте 30 секунди.

### Пропускане на съобщение

Натиснете . Натискайте  или  докато дисплеят покаже "Skip Msg", след това натиснете .

ИЛИ

Натиснете .

- Ще се възпроизведе следващото поред съобщение, ако има записано такова.
- Дисплеят ще покаже отново "Remote Operation". За да се върнете в режим на готовност, натиснете  или изчакайте 30 секунди.

## При прослушване на изходящо/входящо/напомнящо съобщение

### Прекъсване на операцията с телефонния секретар

Натиснете , Натискайте  или  докато дисплеят покаже "Stop", след това натиснете .

ИЛИ

Натиснете .

- Дисплеят ще покаже отново "Remote Operation". За да се върнете в режим на готовност, натиснете  или изчакайте 30 секунди.

### Бързо прослушване на ново съобщение

Уверете се, че захранването е включено (стр. 10) и апаратът е в режим на готовност.

1 Натиснете .

- Ако има записано ново(и) съобщение(я), дисплеят показва, "Play New Msg" и показалецът сочи този надпис.

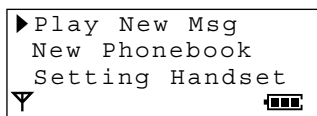

2 Натиснете .



- Новото съобщение(я) се възпроизвежда.
- След това апаратът ще съобщи оставащото за запис време.
- Дисплеят ще покаже отново "Remote Operation". За да се върнете в режим готовност, натиснете  или изчакайте 30 секунди.

## ➔ Операции с телефонния секретар

---

### Запис на разговор по време на ползване на слушалката

Можете да запишете телефонен разговор.

**1 По време на разговор натиснете , а след това .**

- Дисплеят ще покаже "Recording".

**2 Продължете разговора си.**

**3 Когато приключите разговора, натиснете , а след това .**

- Когато записвате двупосочен телефонен разговор е необходимо да информирате ответната страна, че разговорът се записва.
- На всеки 15 секунди ще прозвучава сигнал.



## Избор на сила на звука на приемника на слушалката по време на прослушване на съобщения.

- 1 Натиснете . Натискайте или , докато дисплеят покаже "Receiver Volume", след това натиснете .

ИЛИ

- Натиснете .

- 2 Натиснете , за да намалите силата на звука, или , за да я увеличите.



- С всяко натискане на или силата на звука ще се променя.

## Избор на брой позвънявания

Можете да изберете броя на позвъняванията, преди да се включи телефонния секретар – от 2 до 7 или AUTO (\* Икономичен режим). Фабричната настройка е на AUTO.

Уверете се, че захранването е включено (стр. 10) и апаратът е в режим на готовност.

- 1 Натиснете .
- 2 Натискайте или , докато показалецът посочи "Setting Base", след това натиснете .

- Дисплеят показва "Input Command".

- 3 Натиснете .

- Дисплеят на слушалката показва "Remote Operation".

- 4 Натиснете .

- 5 Натиснете бутон за избиране или от до , за да изберете броя на позвъняванията.

0: За избор на "AUTO".

2-7: Телефонният секретар ще се включи след избрания брой позвънявания.

- 6 Натиснете .

- Дисплеят ще покаже отново "Setting Base". За да се върнете в режим на готовност, натиснете .

### \*Икономичен режим (Когато сте избрали "AUTO")

Когато се обаждате на този апарат от телефон с тонално избиране:

Ако телефонният секретар се включи на второто позвъняване, това означава, че имате записано поне едно ново съобщение.

Ако телефонният секретар се включи на петото позвъняване, това означава, че няма нови съобщения.

**Когато чуете третото позвъняване, затворете.** Това ще намали таксата за разговора.

## ➔ Операции с телефонния секретар

### Избор на времето за запис на входящо съобщение

За време на запис на входящо съобщение можете да изберете "1 минута", "неограничено" или "само изходящо съобщение". Фабричната настройка е на "неограничено" време. В зависимост от избора Ви на време за запис на входящо съобщение има различни предварително записани изходящи съобщения (стр. 11). Ако изберете "само изходящо съобщение" и включите телефонния секретар, апаратът ще отговори на повикването само с изходящо съобщение, след което ще прекъсне връзката. Апаратът няма да записва никакви входящи съобщения.

**Уверете се, че захранването е включено (стр. 10) и апаратът е в режим на готовност.**

**1** Натиснете .

**2** Натискайте  или , докато показалецът посочи "Setting Base", след това натиснете .

- Дисплеят показва "Input Command".

**3** Натиснете .

- Дисплеят показва "Remote Operation".

**4** Натиснете .

- Дисплеят показва настройката до момента.

**5** Натиснете ,  или , за да изберете времето за записване.

1: 1 минута 2: неограничено

3: само изходящо съобщение

- Дисплеят показва настройката.

**6** Натиснете .

- Дисплеят ще покаже отново "Setting Base". За да се върнете в режим на готовност, натиснете .

### Включване/изключване на функцията за управление

Докато повиквания слуша Вашето изходящо съобщение, Вие също ще можете да го прослушате от слушалката. За да чуете Вашето изходящо съобщение настройте на 2 (включено). Фабричната настройка е на 1(изключено).

**Уверете се, че захранването е включено (стр. 10) и апаратът е в режим на готовност.**

**1** Натиснете .

**2** Натискайте  или , докато показалецът посочи "Setting Base", след това натиснете .

- Дисплеят показва "Input Command".

**3** Натиснете .

- Дисплеят показва "Remote Operation".

**4** Натиснете .

- Дисплеят показва настройката до момента.

**5** За да изберете ON-включено, натиснете . ИЛИ

За да изберете OFF-изключено, натиснете .

- Дисплеят показва избраната настройка.

**6** Натиснете .

- Дисплеят ще покаже отново "Setting Base". За да се върнете в режим на готовност, натиснете .



# Управление на телефонния секретар от разстояние, от телефон с тонално избиране

Вие можете да управлявате Вашия телефонен секретар от разстояние, от който и да е телефон с тонално избиране.

**За можете да управлявате Вашия телефонен секретар от разстояние, ще трябва първо да запаметите Вашия код за управление от разстояние, с помощта на слушалката в близост до базата (стр. 74).**

Електронни гласови инструкции - меню - ще Ви ръководят как да работите с апарата (стр.75).

- За да се откажете от гласовото меню и да работите с апарата директно, вижте стр.76.

## Резюме на операциите от разстояние

Изберете номера на Вашия апарат от телефон с тонално избиране.

Въведете кода за управление от разстояние (стр. 74) по време или след като чуете изходящото съобщение.

- Ще чуете броя на новозаписаните съобщения.

След 3 секунди, гласовото меню ще се включи (стр.75).

Следвайте указанията от менюто или въведете директните команди за управление от разстояние (стр.76).









За прекъсване на управлението от разстояние, затворете.

- Съобщенията остават запаметени.

## ➔ Управление на телефонния секретар от разстояние, от телефон с тонално избиране

### Настройване на код за управление от разстояние.

Трицифрения код за управление от разстояние предотвратява неотризирано прослушване на Вашите записани входящи съобщения. Няма предварително настроен код за управление от разстояние. **Уверете се, че захранването е включено (стр. 10) и апаратът е в режим на готовност.**

- 1 Натиснете .
- 2 Натиснете  или  , докато показалецът посочи "Setting Base", след това натиснете  .
  - Дисплеят показва "Input Command".
- 3 Натиснете  .
  - Дисплеят показва "Remote Operation".
- 4 Натиснете  .
- 5 Въведете трицифрен код за управление от разстояние, за да включите функцията за управление от разстояние.  
**ИЛИ**  
Натиснете  , за да изключите функцията за управление от разстояние.
- 6 Натиснете  .
  - Прозвучава сигнал
  - За да промените кода за управление от разстояние, повторете действията от точка 2.
  - Ако в точка 5 прозвучат 5 сигнала, кодът за управление от разстояние не се е запааметил. Започнете отново от точка 2 и въведете трицифрен код за управление от разстояние.
  - Ако не сте програмирали код няма да можете да управлявате телефонния апарат от разстояние.



## Гласово меню

Маркираните полета са гласови инструкции на английски език.

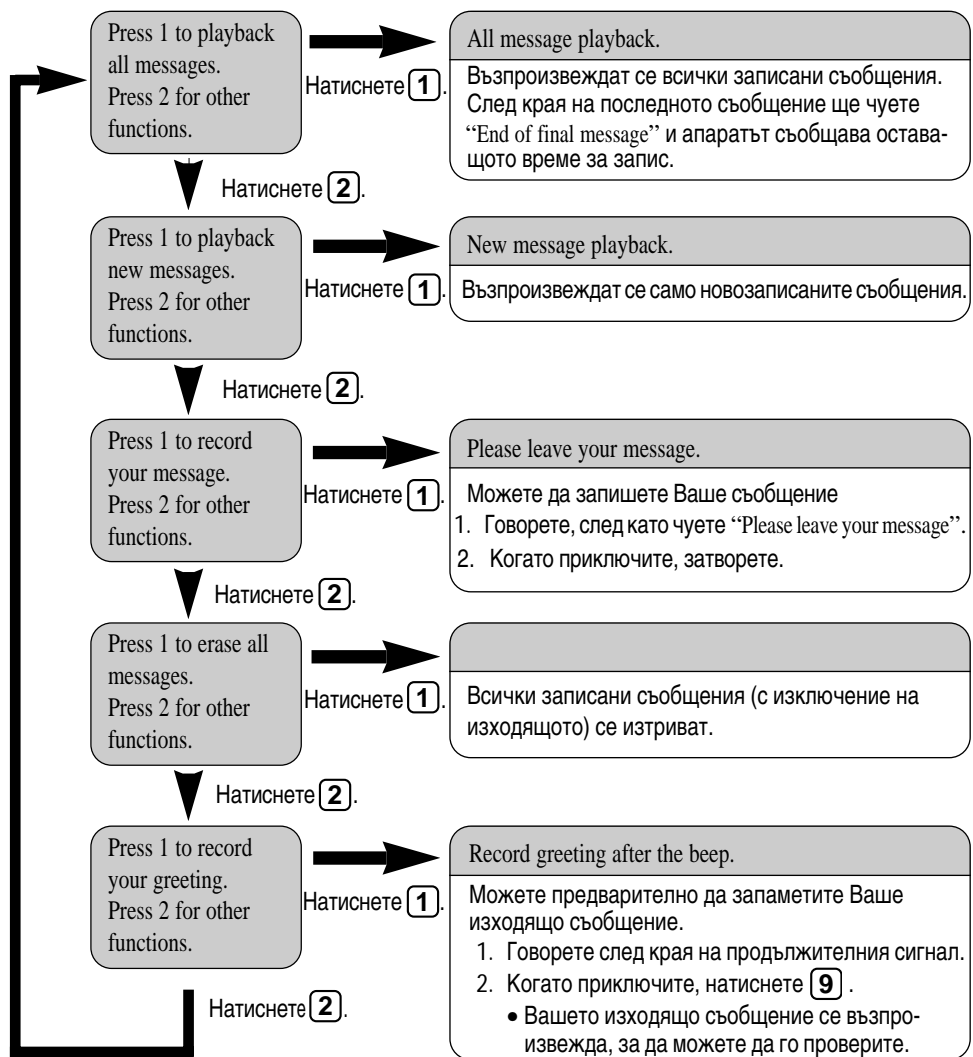

- Три секунди след края на прослушването на съобщенията, гласовото меню ще се включи отново.
- Ако след края на прослушването на съобщенията чуете “Memory is full”, изтрийте няколко или всички съобщения (стр.76).

## ➔ Управление на телефонния секретар от разстояние, от телефон с тонално избиране

### Управление от разстояние с директни команди

Щом въведете кода за управление от разстояние, ще можете да управлявате апарата си и с директни команди, вместо да следвате инструкциите на гласовото меню. Можете по всяко време да прекъснете управлението от разстояние като затворите.

#### Директни команди

##### 4 ПРОСЛУШВАНЕ НА НОВО СЪОБЩЕНИЕ

- Възпроизвеждат се само новозаписаните съобщения .

##### 5 ПРОСЛУШВАНЕ НА ВСИЧКИ СЪОБЩЕНИЯ

- Възпроизвеждат се всички записани съобщения .

##### 1 ПОВТОРЕНИЕ (По време на прослушване)

- Прослушваното съобщение ще бъде повторено.

##### 2 ПРОПУСКАНЕ (По време на прослушване)

- Апаратът попуска остатъка от прослушваното съобщение. Ще се възпроизведе следващото съобщение.

##### 9 ПРЕКЪСВАНЕ (По време на прослушване)

##### 7 ЗАПИСВАНЕ НА ИЗХОДЯЩО СЪОБЩЕНИЕ

- ↓  
ЗАПИС
- Говорете веднага след края на продължителния звуков сигнал.
  - Записването се прекъсва.

##### 9

- Апаратът възпроизвежда записаното изходящо съобщение.

##### \* 4 ИЗТРИВАНЕ НА ОПРЕДЕЛЕНО СЪОБЩЕНИЕ (По време на прослушване).

- Прослушваното съобщение ще бъде изтрито.
- След кратък звуков сигнал ще се възпроизведе следващото съобщение.

##### \* 5 ИЗТРИВАНЕ НА ВСИЧКИ СЪОБЩЕНИЯ

- Всички записани съобщения ще бъдат изтрити.
- След продължителен звуков сигнал ще чуете съобщението "No message".

##### 0 ИЗКЛЮЧВАНЕ НА ТЕЛЕФОННИЯ СЕКРЕТАР

- Ще чуете съобщение "Answer off".
- Апаратът се изключва и няма да отговаря, ако не го включите отново.

##### \* □ ПРЕКЪСВАНЕ

- Връзката прекъсва, всички съобщения ще бъдат запазени.

### Включване на телефонния секретар

**1** Изберете номера на Вашия апарат и изчакайте 20 позвънявания.

**2** Въведете кода за управление от разстояние, в рамките на 10 секунди след края на продължителния звуков сигнал.

- Апаратът ще се включи и ще възпроизведе изходящото съобщение.
- Телефонния секретар ще се включи. Затворете или въведете кода за управление от разстояние за достъп до други функции.
- Когато включвате телефонния секретар от телефон с импулсно избиране, няма да е възможно да въведете кода за управление от разстояние за достъп до други функции.
- Ако не сте запазили код за управление от разстояние няма да можете да включите телефонния секретар от разстояние.

## Допълнителни възможности за потребители с повече устройства

### Работа с повече от една слушалка.

Можете да регистрирате и ползвате максимум 6 слушалки с една база. Работата с повече от една слушалка Ви дава възможност да провеждате вътрешен и едновременно с това външен разговор, използвайки друга слушалка.

Напр. към 1 база са добавени 6 допълнителни слушалки. Осъществява се вътрешна връзка между слушалки 1 и 3. От слушалка 2 се води външен разговор.

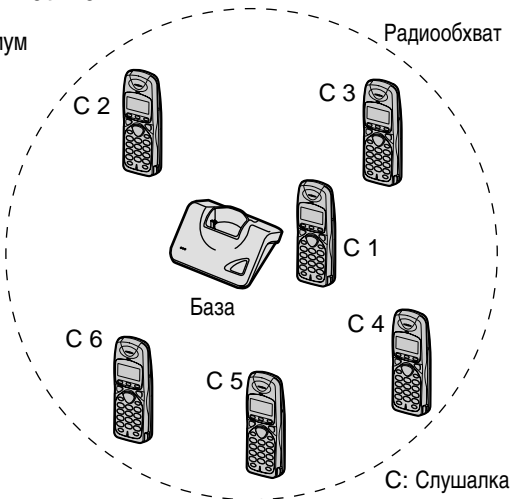

- Моделът на допълнителната слушалка е KX-A118EX. Нейните функции са същите като на основната слушалка, модел KX-TCD725BXM.

### Работа с повече от една база

Можете да регистрирате и да работите с Вашата слушалка едновременно с 4 бази.

Тъй като всяка база образува радиоклетка, чрез подходящо разположение на базите можете да разширите обхвата, в който ще е възможно да се обаждате или да отговаряте на повикване с една и съща слушалка. Например, можете да използвате слушалката в две различни радиозони – в къщи и в офиса. Все пак, разговорът се прекъсва, ако слушалката премине от една в друга радиозона.

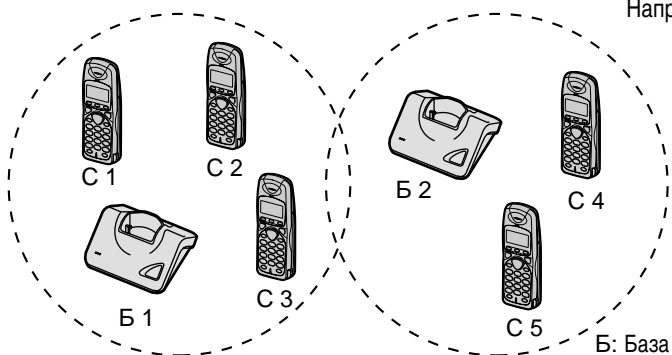

Напр. към 2 бази са добавени 3 допълнителни слушалки модел KX-A118EX.

# Регистриране

## Регистриране на слушалка в база

Необходимо е преди ползване да регистрирате слушалката в базата.

- Заредете батериите на допълнителните слушалки за около 15 часа преди първоначално ползване.
- Уверете се, че захранването е включено (стр. 10) и апаратът е в режим на готовност.
- Регитрирайте пореден номер на слушалката в рамките на една минута. Ако не успеете да го направите в рамките на минута, натиснете , за да прекратите програмирането. В този случай започнете отново от точка 1.

### 1 Слушалка:

Натиснете .

### 2 Натискайте или , докато показалецът посочи "Setting Handset", след това натиснете .

### 3 База, в която ще се регистрира слушалката:

Натиснете и задръжте  за около 10 секунди, докато чуете сигнал за потвърждение.

### 4 Слушалка:

Натискайте  или , докато показалецът посочи "Registration", след това натиснете .

### 5 Докато показалецът сочи "Register H/set", натиснете .

- Дисплеят показва поредните номера на наличните бази.

### 6 Натискайте или , за да изберете пореден номер на база и натиснете .

- Този номер определя в коя база ще е регистрирана слушалката.

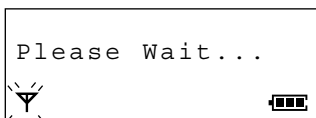

### 7 Въведете четирицифрената парола PIN на базата (стр. 53).

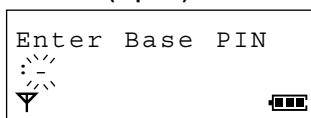

### 8 Натиснете .

- Дисплеят показва "Please Wait..." и прозвучава сигнал за потвърждение.
- Слушалката се връща в режим на готовност. Дисплеят ѝ ще покаже поредния номер на базата, в която е регистрирана.

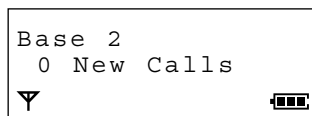

- За да регистрирате слушалката в повече от една база, повторете процедурата от точка 1 с друга база(и).

- С натискане на  можете по всяко време да прекъснете програмирането.
- Номерът на базата, в която е регистрирана слушалката може да се види на дисплея, когато апаратът е в режим готовност (стр.44). Разговори(входящи или изходящи) могат да бъдат провеждани само чрез базата, чийто пореден номер е на дисплея на слушалката (дори и ако обхвата на базата се припокрива с този на други съседни бази).



## Избор на достъп до база

### Автоматичен достъп до база (Auto)

Слушалката автоматично избира база, от тези в които е регистрирана.

- Когато слушалката премине в зоната на обхват на друга база, тя прекъсва връзката с първата база и автоматично получава достъп до новата база.
- Ако слушалката в е радиообхвата на няколко бази, тя ще избере достъп до най-близката до нея база.

### Достъп до определена база

Можете да изберете точно определена база, от всички регистрирани (от 1 до 4), с която искате да работите.

- Можете да изберете база/телефонна линия, от които да провеждате разговори или да приемате повиквания.

Фабричната настройка е на AUTO (автоматичен достъп до база).

1 Натиснете

2 Натиснете или , докато показалецът посочи "Setting Handset", след това натиснете .

3 Натиснете или , докато показалецът посочи "Select Base", след това натиснете .

- Показалецът сочи настройката до момента, "Auto" или поредния номер на регистрираната база.

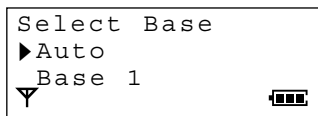

4 Натиснете или , за да изберете пореден номер на база.

5 Натиснете .





- Прозвучава сигнал и дисплеят се връща в режим на готовност.
- Дисплеят на слушалката ще покаже поредния номер на базата, в която е регистрирана.

- С натискане на можете по всяко време да прекъснете програмирането.

## ➔ Регистриране

### Отмяна на регистрацията на слушалка в база

Всяка слушалка може да отмени собствената си регистрация, както и регистрацията на друга слушалка. Уверете се, че **захранването е включено (стр. 10)** и **апаратът е в режим на готовност**.

- 1 Натиснете .
- 2 Натискайте  или , докато показалецът посочи "Setting Base", след това натиснете .
  - Дисплеят показва съобщение "Input Command"
- 3 Натиснете .
- 4 Въведете четирицифрената парола PIN на базата (стр. 53).
  - Дисплеят показва поредния номер на слушалката(ите), регистрирана(и) в базата.

- 5 Въведете поредния номер(а) на слушалката (ите), чиято регистрация искате да отмените.

- Избраният пореден номер мига на дисплея.

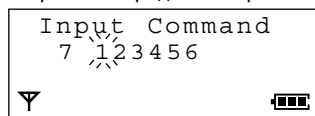

- Ако сгрешите, въведете отново поредния номер.

- 6 Натиснете .

- Прозвучава сигнал.
- Дисплеят ще покаже отново "Setting Base". За да се върнете в режим на готовност, натиснете  или изчакайте 60 секунди.

- Можете да излезете от режима на програмиране по всяко време като натиснете .

### Отмяна на регистрацията на база

Ако по време на отмяна на регистрацията на слушалка, тя се е намирала извън радиообхвата на базата или е била изключена, номерът на базата ще се запази в слушалката. Следователно е необходимо да отмените регистрацията на базата в **отменената слушалка**.

Уверете се, че **захранването е включено (стр. 10)** и **апаратът е в режим на готовност**.

- 1 Натиснете .
- 2 Натискайте  или , докато показалецът посочи "Setting Handset", след това натиснете .
- 3 Натискайте  или , докато показалецът посочи "Registration", след това натиснете .
- 4 Натискайте  или , докато показалецът посочи "Cancel Base", след това натиснете .
  - Дисплеят показва "Enter H/set PIN".
- 5 Въведете четирицифрената парола PIN на слушалката (стр. 38).
  - Дисплеят показва поредния номер на базата(ите), в която е регистрирана слушалката.

- 6 Натискайте  или , докато показалецът посочи базата, чиято регистрация искате да отмените и натиснете .

- До избраната база на дисплея се появява символ "√".

- 7 Натиснете .

- Дисплеят показва "Clear?".

- 8 Натискайте  или , за да изберете

"YES" и натиснете .

- Прозвучава сигнал и дисплеят показва съобщение "CLEARED".
- За да се върнете в режим на готовност, натиснете .



# Интерком връзка

## Интерком връзка между слушалки

Двупосочна интерком връзка е възможна между слушалки, регистрирани в една и съща база.

Напр. Слушалка 1 извиква Слушалка 2.

### 1 Слушалка 1:

Натиснете **INT**.

### 2 Слушалка 1:

Введете поредния номер на желаната слушалка

- На дисплея се появява символ "  " и повикана слушалка звъни.

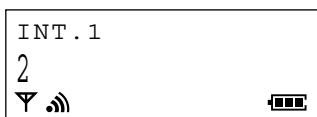

### 3 Слушалка 2:

Когато слушалката звъни, натиснете , за да отговорите.

- Дисплеят показва продължителността на интерком връзката.

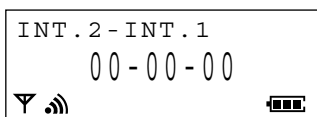

### 4 Слушалки 1 и 2:

За край на интерком връзката, натиснете .

- Интерком връзката може да се осъществи в границите на радиообхвата на една и съща база, но не и между апарати в съседен радиообхват.

За потребители с повече устройства

Глава 6

## ➔ Интерком връзка

### Прехвърляне на разговор от една слушалка на друга

По време на разговор, можете да ползвате интерком връзката за прехвърляне на разговора между слушалки, регистрирани в една и съща база.

#### Прехвърляне на разговор чрез интерком връзка

Напр. Слушалка 1 прехвърля разговор на Слушалка 2.

##### 1 Слушалка 1:

По време на разговор, натиснете **INT**. След това въведете поредния номер на желаната слушалка.

- Разговорът е задържан.
- Докато другата слушалка отговори ще чувате сигнал за вътрешна връзка.
- Ако избраната слушалка не отговори, натиснете **INT**, за да се върнете към задържания разговор.

##### 2 Слушалка 2:

Когато слушалката звъни, натиснете , за да отговорите.

##### 3 Прехвърляне на разговор:

###### Слушалка 1:

Натиснете .

- Прехвърлянето е осъществено. Слушалка 2 може да отговори на задържания разговор.

###### ИЛИ

###### Прекратяване на Интерком връзката:

###### Слушалка 1.

Натиснете **INT**.

- Слушалка 1 се връща към задържания разговор.

#### Прехвърляне на разговор без интерком връзка

Тази функция Ви позволява да прехвърляте разговор към друга слушалка, без да изчакате тя да отговори.

Напр. Слушалка 1 прехвърля разговор на Слушалка 2.

##### 1 Слушалка 1:

По време на разговор, натиснете **INT**, а след това въведете поредния номер на желаната слушалка. После натиснете , за да прехвърлите разговора.

- Разговорът е задържан.

##### 2 Слушалка 2:

Когато слушалката звъни, натиснете , за да отговорите.

- Прехвърлянето е осъществено.

- Ако повиканата слушалка не отговори до 30 секунди, в първата слушалка прозвучава продължителен сигнал. Ако желаете можете да се върнете към прехвърления разговор с натискане на .

## Конферентна връзка

По време на външен разговор, Вие можете чрез интерком връзка да се свържете с друга слушалка и да обедините двата разговора, за да проведете конферентен разговор.

### 1 Слушалка 1:

По време на разговор, натиснете **INT**.

След това въведете поредния номер на желаната слушалка.

- Разговорът е задържан.
- Ако избраната слушалка не отговори, натиснете **INT**, за да се върнете към задържания разговор.

### 2 Слушалка 2:

Когато слушалката звъни, натиснете , за да отговорите.

### 3 Слушалка 1:

Натиснете **3**, за да осъществите конферентна връзка.

### 4 Слушалки 1 и 2:

Натиснете  за край на конферентната връзка.

За потребители с повече устройства

Глава 6

## Смяна на батерията

Ако само след няколко телефонни разговора символът "  " започне да мига, дори и след като преди това батериите на слушалката са били напълно заредени, е време да смените батериите с нови. **Не забравяйте, след смяната да заредите новите батерии.**

1 Изключете захранването, за да предотвратите изтриване на паметта (стр. 10). Отстранете капачето на слушалката, като го натиснете и приплъзнете в указаната със стрелка посока, след това извадете батериите.

2 Сменете, както е показано, старите с нови батерии.

- Когато сте готови, затворете капачето и включете захранването (стр. 10).

3 Уверете се, че батериите са напълно заредени, за да може дисплеят да покаже правилно състоянието им (стр 9).

Ni-Cd батерия: Заредете около 10 часа

Ni-MH батерия: Заредете около 15 часа

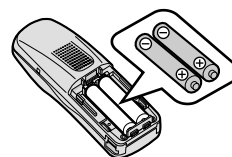
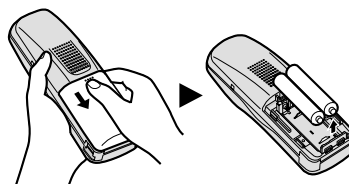

- Извадете възможно най-бързо дефектните батерии. Иначе те могат да протекат.
- Ползвайте само батерии модел Panasonic P6H или P6P.
- Ако акумулиращите батерии не са поставени правилно, слушалката няма да работи.
- Вече използваните Ni-Cd батерии изхвърляйте на подходящи за тази цел места.
- Можете да си закупите акумулиращи Ni-Cd батерии (AA тип).

### ВНИМАНИЕ:

За да намалите риска от възникване на пожар или злополуки, прочетете и следвайте тези указания.

1. Използвайте само указания вид батерии.
2. Не ползвайте обикновени батерии, които не могат да се зареждат.
3. Не смесвайте стари с нови батерии.
4. Не хвърляйте батериите в огън. Те могат да експлодират. Проверете дали няма специални законови изисквания за изхвърлянето на такъв вид отпадъци.
5. Не отваряйте или видоизменяйте батериите. Те съдържат разяждащ електролит, който може да предизвика изгаряния или наранявания на очите и кожата. При поглъщане е токсичен.
6. Внимавайте да не допирате батериите до проводими предмети, като например пръстени, гривни и ключове. Батериите и/или проводимият предмет може да се нагреят и да предизвикат изгаряния.
7. Зареждайте батериите, с които е снабден или предназначени за този продукт батерии, само съгласно условията и забраните в настоящите указания за ползване.

## Използване на щипката за колан

Можете да окачите слушалката на колана или джоба си с помощта на щипката за колан.

**За поставяне на щипката за колан**

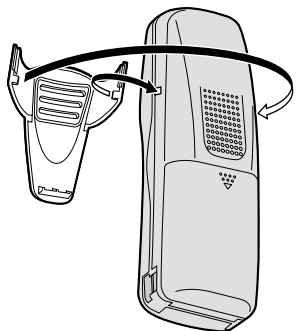

**За да отстраните щипката за колан**



## Използване на допълнителна слушалка за глава

Ако към слушалката включите допълнителна слушалка за глава ще можете да разговаряте и ръцете Ви да са свободни. Ползвайте само слушалка Panasonic, модел KX-TCA89EX.

**Свързване на допълнителната слушалка за глава към слушалката**

Отворете капачето на изхода за допълнителна слушалка за глава и свържете допълнителната слушалка към този изход, както е показано на картинката.

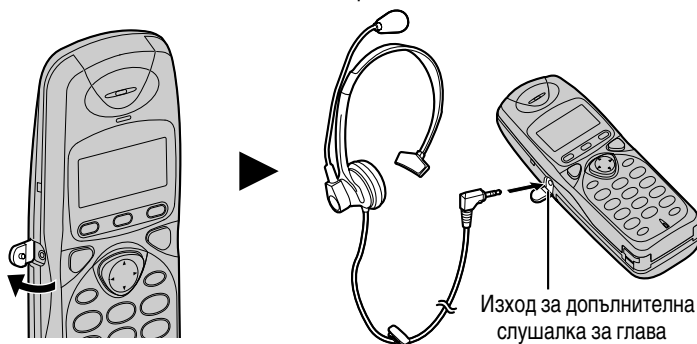

**За да настроите силата на звука на допълнителната слушалка (СИЛНО, СРЕДНО или ТИХО):**

Докато разговаряте с помощта на допълнителната слушалка за глава, натиснете  или .

Когато сте свързали допълнителна слушалка за глава, уверете се, че говорите с ответната страна точно през тази допълнителна слушалка. Ако искате да разговаряте по обикновения начин, изключете слушалката за глава.

# Монтиране на стена

- Този телефон може да бъде монтиран на стена.

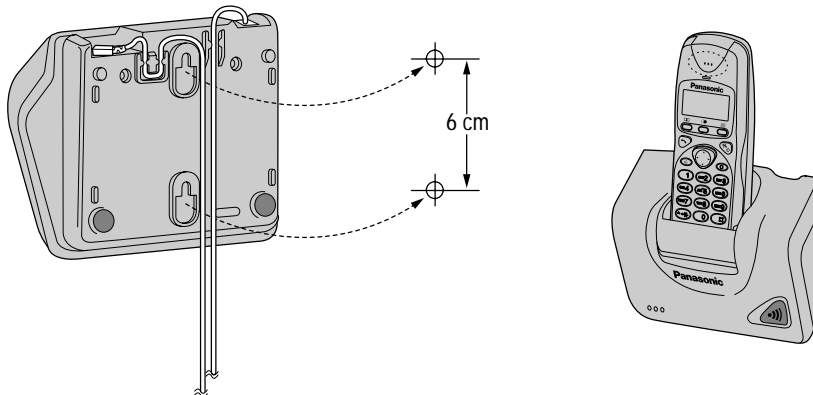

- Инсталирайте винтовете с помощта на долния шаблон.
- Свържете телефонния кабел и мрежовия адаптор.
- Прикрепете, както е указано, кабелите и монтирайте телефонния апарат.

Шаблон за монтиране  
на стена

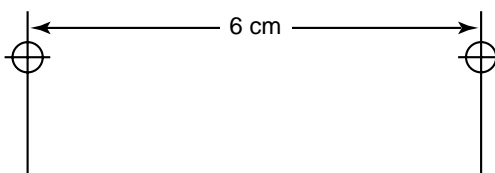

## Възможност за смяна на предния панел на слушалката

Можете да промените външния вид на Вашата слушалка като смените с други панели (KX-A109EX) предния панел на слушалката.

1. Изключете телефона, за да предотватите загуба на паметта (стр.10). Извадете капачето на батериите, като го натиснете и приплъзнете в указаната със стрелка посока. Извадете батериите.
2. Предният панел е захванат с ляв и десен щифт. Освободете единия от двата щифта, като го натиснете първо хоризонтално ①, а после вертикално ②. След това дръпнете частично панела ③, ④, както е показано на картинката. Повторете същите действия за освобождаване и на другия щифт.

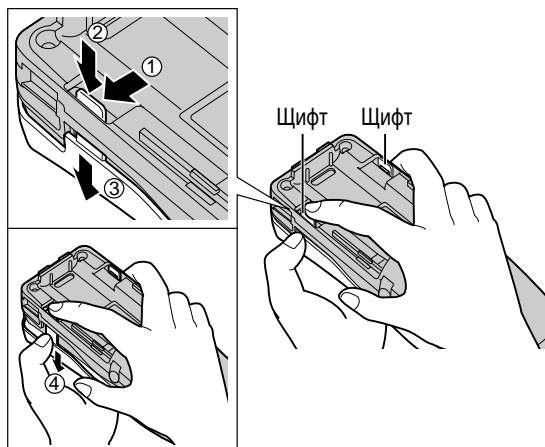

3. Монтирайте новия преден панел, като поставите двата му щифта в съответните им отвори на слушалката.

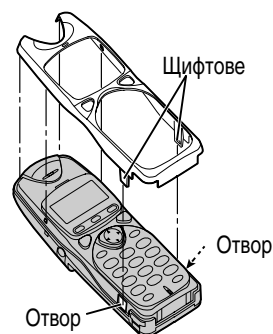

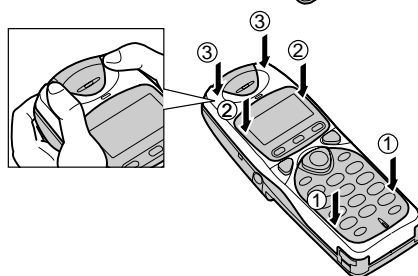

4. Притиснете новия панел в долната ①, средната ② и горната ③ част на слушалката докато прилепне.



5. Поставете отново батериите и затворете капачето на батериите.
  - Когато приключите затворете капака на батериите и включете захранването (стр. 10).







# Преди да потърсите помощ

## Безжичен телефон

Проблем	Решение
"Y" мига и прозвучава предупредителен сигнал, когато натиснете  .	<ul style="list-style-type: none"> <li>• Много сте далече от базата. Приближете се и опитайте отново.</li> <li>• Включете мрежовия адаптор.</li> </ul>
Чувате сигнал за заета линия, когато натиснете  .	<ul style="list-style-type: none"> <li>• В момента се води разговор от друга слушалка.</li> </ul>
"Y" мига по време на разговор и връзката прекъсва.	<ul style="list-style-type: none"> <li>• Слушалката е извън радиобхвата на базата. Приближете се до базата и изберете отново.</li> <li>• Включете мрежовия адаптор.</li> </ul>
Звукът пръщи, прекъсва или отслабва. Интерференция, причинена от други електроуреди.	<ul style="list-style-type: none"> <li>• Поставете базата и ползвайте слушалката далеч от други електроуреди (стр.3).</li> <li>• Приближете се до базата.</li> </ul>
Слушалката не звъни.	<ul style="list-style-type: none"> <li>• Включете захранването (стр.10).</li> <li>• Звъненето е изключено. Изберете желаната степен на звънене (стр.41).</li> </ul>
Базата не звъни.	<ul style="list-style-type: none"> <li>• Звъненето е изключено. Настройте на степен СИЛНО, СРЕДНО или ТИХО (стр.56).</li> </ul>
Не можете да избирате.	<ul style="list-style-type: none"> <li>• Проверете правилна ли е настройката на режима за избиране (стр. 57).</li> <li>• Включена е забрана за избиране. Отменете тази настройка (стр.48).</li> <li>• Избрали сте ограничен за избиране номер. Отменете тази настройка (стр.60).</li> <li>• Бутоните за избиране са заключени. Отменете тази настройка (стр.34).</li> </ul>
Не можете да избирате повторно номер.	<ul style="list-style-type: none"> <li>• Номера за достъп, избрани след натискане на бутона , не се избират при повторно избиране.</li> <li>• Ако последният избран номер е бил по-дълъг от 24 цифри, той няма да бъде правилно избран повторно.</li> </ul>
Не можете да настройвате функции, като например режима на избиране.	<ul style="list-style-type: none"> <li>• Не е възможно програмиране по време на разговор или по време на интерком връзка.</li> <li>• Докато програмирате, не правете паузи по-дълги от 60 секунди.</li> </ul>
Не можете да запаметите име или номер в телефонния указател.	<ul style="list-style-type: none"> <li>• Не е възможно запаметяване на име и телефонен номер по време на разговор или интерком връзка.</li> <li>• Докато запаметявате, не правете паузи по-дълги от 60 секунди.</li> </ul>









Проблем	Решение
Докато програмирате или търсите записи, телефонът започва да звъни и Ви прекъсва.	<ul style="list-style-type: none"> <li>Натиснете , за да отговорите на повикването. След края на разговора започнете програмирането отначало.</li> </ul>
Апаратът не показва телефонните номера на повикващите.	<ul style="list-style-type: none"> <li>Възможно е да се е получила интерференция, причинена от други електроуреди. Изключете ги. Опитайте отново</li> <li>Други електроуреди, включени към същия контакт, могат да смущават получаването на информацията за повикващия. Това може да стане и при много шумна линия.</li> </ul>
Дисплеят се връща в режим на готовност докато преглеждате списъка на повикващите.	<ul style="list-style-type: none"> <li>Докато търсите, не правете паузи по-дълги от 60 секунди.</li> </ul>
 не функционира.	<ul style="list-style-type: none"> <li>Слушалката е много далеч от базата.</li> <li>В момента се разговаря от слушалката или от нея се преглежда списък на повикващите.</li> </ul>
Повиканата слушалка не отговаря.	<ul style="list-style-type: none"> <li>Слушалката не е в този радиообхват.</li> <li>В момента се разговаря от слушалката.</li> <li>Регистрацията на слушалката е отменена или тя въобще не е регистрирана. Регистрирайте слушалката (стр.78).</li> </ul>
По време на интерком връзка прозвучават два сигнала.	<ul style="list-style-type: none"> <li>Получено е повикване. За да отговорите, натиснете , а след това .</li> </ul>
Когато е свързан към аналогова телефонна централа апаратът избира погрешно.	<ul style="list-style-type: none"> <li>Проверете функция пауза (стр.34).</li> </ul>
Не можете да регистрирате слушалка в база.	<ul style="list-style-type: none"> <li>Базата не може да регистрира повече от 6 слушалки, а слушалката да е регистрирана в повече от четири бази.</li> <li>Възникнала е интерференция с други електроуреди. Отдалечете базата и слушалката от тях.</li> <li>Трябва да извършите регистрацията в рамките на 1 минута, след като чуете сигнала. В противен случай програмирането се отменя (стр.78)</li> </ul>
Когато избирате повторно номер с натискане на  и  , не можете да говорите с ответната страна.	<ul style="list-style-type: none"> <li>Натиснете .</li> </ul>

## ➔ Преди да потърсите помощ

### Телефонен секретар

Проблем	Решение
Телефонният секретар е включен, но не се записват входящи съобщения.	<ul style="list-style-type: none"> <li>• Времето за запис е настроено на "само изходящо съобщение". Настройте на "1 минута" или "неограничено" (стр.72).</li> <li>• Паметта е пълна. Изтрийте няколко или всички съобщения (стр. 67, 68).</li> </ul>
Не можете да управлявате телефонния секретар от разстояние, от телефон с тонално избиране.	<ul style="list-style-type: none"> <li>• Убедете се, че сте въвели правилния код за управление от разстояние.</li> <li>• Телефонният секретар може да не отговори, ако тоновете са твърде къси, за да активират апарата. Натскайте добре бутоните.</li> <li>• Телефонният секретар е изключен. Включете го (стр.11).</li> </ul>
Не можете да управлявате телефонния секретар от слушалката.	<ul style="list-style-type: none"> <li>• Някой работи с телефонния секретар.</li> <li>• Вие сте твърде далече от базата. Приближете се.</li> <li>• Апаратът записва съобщение. За да отговорите на повикването, натиснете .</li> </ul>
Докато записвате изходящо съобщение, апаратът започва да звъни и Ви прекъсва.	<ul style="list-style-type: none"> <li>• За да отговорите на повикването, натиснете . Записът прекъсва. След края на разговора, започнете отначало.</li> </ul>
Докато прослушвате съобщение, апаратът започва да звъни и Ви прекъсва.	<ul style="list-style-type: none"> <li>• За да отговорите на повикването, натиснете .</li> </ul>

## Общи

Проблем	Решение
Апаратът не работи.	<ul style="list-style-type: none"> <li>• Включете захранването (стр.10).</li> <li>• Проверете настройките (стр. 52).</li> <li>• Заредете напълно батериите (стр.9).</li> <li>• Почистете контактите за зареждане и заредете отново батериите (стр.9).</li> <li>• Изключете мрежовия адаптор и захранването, за да анулирате настройките. Включете адаптора и захранването и опитайте отново.</li> <li>• Регистрацията на слушалката е отменена или тя въобще не е регистрирана. Регистрирайте слушалката (стр.78).</li> <li>• Поставете отново батериите и опитайте пак.</li> </ul>
Не можете да правите настройки на функциите на слушалката, като например на дата/час.	<ul style="list-style-type: none"> <li>• Не е възможно програмиране по време на разговор или интерком връзка.</li> <li>• Приближете се до базата.</li> </ul>
Дисплеят не показва правилно състоянието на батерията.	<ul style="list-style-type: none"> <li>• Уверете се, че настройката за вида на батерията е правилна (стр. 50).</li> </ul>
"  " мига на дисплея или апаратът сигнализира на всеки 15 минути.	<ul style="list-style-type: none"> <li>• Заредете напълно батериите (стр. 9).</li> </ul>
Заредили сте напълно батериите, но "  " отново мига на дисплея.	<ul style="list-style-type: none"> <li>• Почистете контактите за зареждане и заредете отново батериите (стр. 9).</li> <li>• Поставете нови батерии (стр. 50, 84).</li> </ul>

# Указания за безопасност

Обърнете специално внимание за спазването на следните указания за безопасност.

## Безопасност

- 1) Апаратът трябва да се ползва само с типа захранване, описан в указанията за ползване или означен върху него.
- 2) Когато дълго време няма да ползвате апарата е необходимо да го изключите от електрическата мрежа.

## Инсталация

### Околна среда

- 1) Не използвайте апарата в близост до вода – например в близост до ваната, легена, мивката и т.н. Влажни помещения, като мазета и сутерени, също трябва да се избягват.
- 2) Апаратът трябва да бъде далеч от източници на висока температура, като радиатори, готварски печки и др. Той не бива да бъде поставян и в стаи, където температурата е под 5°C или над 40°C.
- 3) Мрежовият адаптор служи за основно устройство за прекъсване на връзката с електрическата мрежа. За тази цел, уверете се че контактът се намира в близост до телефонния апарат и е лесно достъпен.

### Съхранение

- 1) Не поставяйте тежки предмети върху апарата.
- 2) Погрижете се върху апарата да не падат предмети и да не бъдат разливани течности. Не подлагайте апарата на силен дим, прах, механични вибрации или удари.
- 3) Поставете апарата върху равна повърхност.

### За оптимална работа

- 1) Ако поради силен шум в слушалката разговорът е неразбираем, доближете се до базата, за да намалите шума.
- 2) Когато чувате трудно ответната страна, силата на звука на слушалката трябва да е настроена на степен HIGH (силно).
- 3) Когато на дисплея се появи мигащ символ "  " е необходимо батериите на слушалката да се заредят изцяло.
- 4) Максималното разстояние за връзка може да се намали, ако телефонът е разположен: близо до препятствия като хълмове, тунели, подземия, до метални предмети, като телени мрежи и др.

### Предпазване от мълнии

Този уред е снабден с вградено устройство за предпазване от мълнии. Въпреки това Ви препоръчваме да инсталирате следните защиты, в случай на чести гръмотевични бури.

- 1) Защита на телефонната линия от мълнии
- 2) Защита на захранването от мълнии

За инсталирането им се консултирайте със специалист.

- Дори и при наличието на изброените защиты, гаранцията за телефона не покрива щети, предизвикани от мълнии.

## Определения на използваните термини

### DECT

Абревиатурата DECT означава Цифрова Разширена Безжична Телекомуникация (Digital Enhanced Cordless Telecommunications).

### Предимствата на DECT

Отлично качество на звука: Чрез преобразуване на сигнала в цифров, DECT устройствата постигат предаване на гласа почти без странични шумове.

Висока степен на защита: Базиран на цифрово предаване, DECT разговорите са добре защитени срещу неоторизирано подслушване.

Работа с много слушалки: За да работите с базата и няколко слушалки не са необходими кабелни инсталации.

Вътрешна връзка: Интерком разговорите могат да бъдат провеждани между регистрираните в една база слушалки безплатно.

Функции като на телефонна централа : Можете да извършвате едновременно повече от една операция, както при телефонна централа, като например по време на външен разговор може да се провежда вътрешен или външния разговор да се прехвърли на друга слушалка.

Работа с няколко бази: Една или повече слушалки могат да бъдат регистрирани в няколко бази, например за ползване в дома и в офиса.

### Код на производителя на оборудването (EMC)

За автоматично разпознаване, това устройство е снабдено с EM код, който може да се използва в бъдеще от операторите на мобилни мрежи.



МОДЕЛ: KX-TCD725BXM

Копие от декларацията на производителя за съответствие с основните изисквания на директивата на ЕС за крайни радио и телекомуникационни устройства (R&TTE 99/5/EC) е на разположение на следния web адрес:

<http://doc.panasonic-tc.de>

С настоящото, Kyushu Matsushita Electric (U.K.) Ltd., декларира, че този безжичен телефон DECT отговаря на основните изисквания и на другите съответни клаузи на R&TTE 99/5/EC директивата.

# CE0436

1999/5/EC

Техническите спецификации подлежат на промени.

**Kyushu Matsushita Electric (U.K.) Ltd.**

Pencarn Way, Duffryn, Newport, South Wales, NP10 8YE, United Kingdom

Напечатано в България