

Panasonic

Цифров безжичен телефон

Модел **KX-TCD705BX**

Указания за ползване



Съвместим с услугата
идентификация на повикващия

Моля, прочетете тези указания преди употреба и ги запазете.

Заредете батериите около десет часа преди първоначална употреба.

Уважаеми клиенти,

Закупили сте цифров безжичен телефон модел KX-TCDD705BX, който е съобразен с изискванията на европейските стандарти за безжични телефони (DECT). Технологията DECT се характеризира с много висока степен на сигурност срещу неотризирано ползване на линиите, както и с висококачествено цифрово предаване.

Този телефон има многофункционално предназначение.

Той може да бъде, например, част от мрежа, състояща се от няколко телефонни апарата и слушалки, съставляващи телефонна система, която:

- поддържа до шест отделни слушалки за всяка база
- позволява интерком връзка между отделните слушалки
- позволява ползването на една и съща слушалка с четири бази, с което се увеличава площта на покритие.

Този телефон може да се ползва за:

- работа с няколко слушалки
- работа на една слушалка с няколко бази
- връзка с аналогова телефонна централа.

Благодарим Ви за покупката на Вашия нов цифров безжичен телефон Panasonic.

За бъдеща справка



Сериен номер

Дата на закупуване

(намира се от долната страна на апарата)

Име и адрес на продавача

В комплекта на телефона са включени:

Мрежов адаптор  един	Телефонен кабел  един	Батерии Panasonic AA(R6)P-6P или BYD N4DH33B00001  два броя
Капаче на батериите  едно	Щипка за колан  една	Указания за ползване  един брой

Указания за безопасност

Обърнете специално внимание за спазването на следните указания за безопасност.

Безопасност

- 1) Апаратът трябва да се ползва само с типа захранване, описан в указанията за ползване или означен върху него.
- 2) Когато дълго време няма да ползвате апарата е необходимо да го изключите от електрическата мрежа.

Инсталация

Околна среда

- 1) Не използвайте апарата в близост до вода – например в близост до ваната, легена, мивката и т.н. Влажни помещения, като мазета и сутерени, също трябва да се избягват.
- 2) Апаратът трябва да бъде далеч от източници на висока температура, като радиатори, готварски печки и др. Той не бива да бъде поставян и в стаи, където температурата е под 5°C или над 40°C.
- 3) Мрежовият адаптор служи за основно устройство за прекъсване на връзката с електрическата мрежа. За тази цел, уверете се че контактът се намира в близост до телефонния апарат и е лесно достъпен.

Съхранение

- 1) Не поставяйте тежки предмети върху апарата.
- 2) Погрижете се върху апарата да не падат предмети и да не бъдат разливани течности. Не подлагайте апарата на силен дим, прах, механични вибрации или удари.
- 3) Поставете апарата върху равна повърхност.

За оптимална работа

- 1) Ако поради силен шум в слушалката разговорът е неразбираем, доближете се до телефона, за да намалите шума.
- 2) Когато чувате трудно ответната страна, силата на звука на слушалката трябва да е настроена на степен HIGH (силно).
- 3) Когато на дисплея се появи мигащ символ “”, е необходимо батериите на слушалката да се заредят изцяло.
- 4) Максималното разстояние за връзка може да се намали, ако телефонът е разположен: близо до прегради като хълмове, тунели, подземия, до метални предмети, като телени мрежи и др.

Предпазване от мълнии

Този уред е снабден с вградено устройство за предпазване от мълнии. Въпреки това Ви препоръчваме да инсталирате следните защиты в случай на чести гръмотевични бури.

- 1) Защита на телефонната линия от мълнии
- 2) Защита захранването от мълнии

За инсталирането им се консултирайте със специалист.

- Дори и при наличието на изброените защиты, гаранцията за телефона не покрива щети, предизвикани от мълнии.

Съдържание

Глава 1 Подготовка

Инсталиране	6
Свързване	6
Поставяне на батериите в слушалката	7
Зареждане на батерията.....	7
Информация за батерията	7
Смяна на батерията	8
Избор на оптимално местоположение на телефона	8
Монтиране на стена	9
Разположение на контролните бутони.....	10
Дисплей.....	11
Основни функции при включване	12

Глава 2 Основни функции

Провеждане на телефонни разговори	13
Автоматично повторно избиране	15
Избор на сила на звука на слушалката/говорителя с микрофон.....	15
Директно избиране.....	16
Отговаряне на повиквания	17
Ползване на телефонния указател	18
Запаметяване на имена/номера в телефонния указател.....	19
Търсене на записи в телефонния указател.....	22
Избиране на номера от телефонния указател	22
Редактиране на запис в телефонния указател	23
Копиране на телефонния указател	24
Запаметяване на записи от телефонния ука- зател за избиране с "горещите" бутони	26
Избиране на запаметен номер	26
Изтриване на запис на "горещ" бутон	27
Услуга идентификация на повикващия.....	28

Ползване на списъка на повикванията.....	29
Локализиране на слушалката/ Интерком връзка.....	32
За потребители с повече устройства	34
Специални характеристики.....	35
Как да се използва функцията пауза (за аналогови телефонни централи или междуградски разговори)	35
Използване на функцията RECALL	35
Временно тонално избиране.....	36
Включване/изключване на заклучването на бутоните.....	36

Глава 3 Програмируеми функции (На слушалката)

Програмиране на слушалката.....	37
Настройване на предупредителния сигнал	37
Настройване на функциите на звънене.....	37
Избор на сила на звънене на слушалката.....	37
Избор на вида на звънене.....	37
Настройване на функциите на тоновете	38
Настройване на функциите на дисплея.....	38
Избор на дисплей в режим на готовност	38
Избор на дисплей по време на разговор	38
Настройване на функциите за провеждане на разговор.....	38
Настройване на номер за директно избиране.....	38
Включване/Изключване на директното избиране.....	38
Избор на забрана за обаждане	38
Настройване на други функции	39
Включване/Изключване на автоматичното отговаряне.....	39
Избор на вида на батерията	39
Избор на парола PIN на слушалката	39
Регистриране	39
Регистриране на слушалка в базата.....	39
Отмяна на регистрацията на база.....	39
Избор на база	39
Анулиране на направените настройки на слушалката.....	39

Глава 4 Програмируеми функции (На базата)

Програмиране на базата	43
Избор на звънене	43
Настройване на силата на звънене на базата.....	44
Настройване на режима на избиране.....	44
Настройване на парола PIN на базата.....	44
Настройване на Earth и Flash интервалите.....	45
Настройване на продължителността на паузата.....	45
Отмяна на регистрацията на слушалка.....	46
Настройване на часовника.....	46
Настройване на датата.....	46
Анулиране на направените настройки на базата.....	46

Глава 5 Полезна информация

Използване на допълнителна слушалка за глава.....	47
Използване на щипката за колан.....	47
Възможност за смяна на предния панел на слушалката.....	48
Преди да потърсите помощ.....	49
Включване на допълнителен телефонен апарат.....	51

Инсталиране

◆◆ Свързване

Свържете в задната част на апарата мрежовия адаптор и кабела за телефонната линия. Свържете кабела, както е показано на картинката.

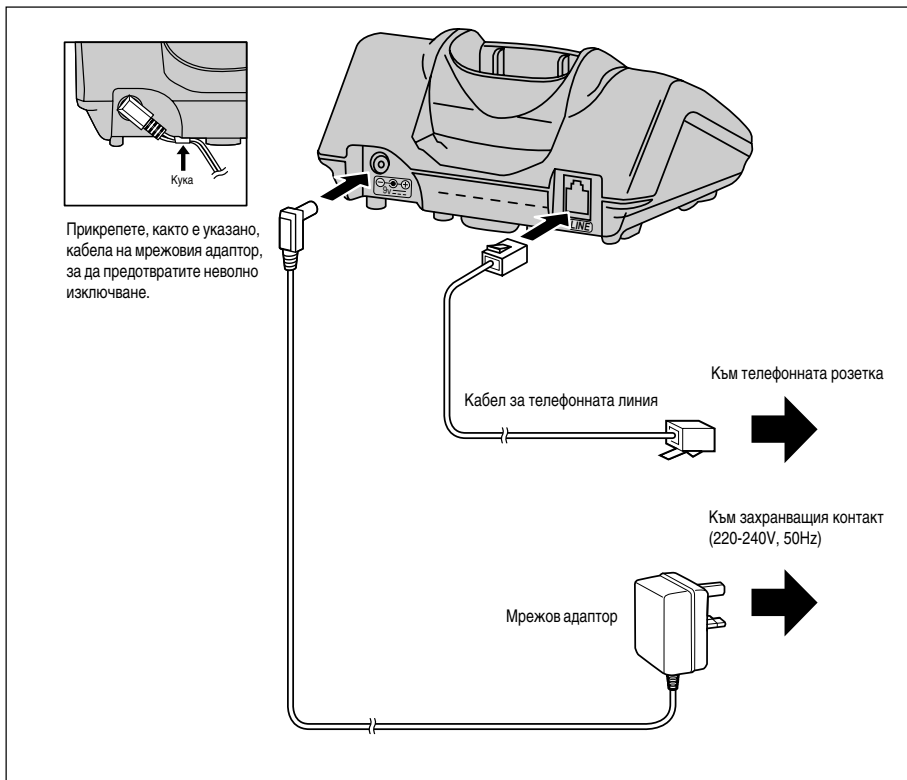

ИЗПОЛЗВАЙТЕ САМО МРЕЖОВ АДАПТОР Panasonic PQLV1CE.

- Мрежовият адаптор трябва да е постоянно включен. (Нормално е адапторът да се нагрее по време на употреба.)
- Ако този телефон е свързан към телефонна линия или аналогова телефонна централа, които не поддържат услуга идентификация на повиквания, Вие няма да можете да ползвате тази услуга
- Телефонът няма да работи при прекъсване на захранването. Препоръчваме Ви на същата линия да свържете обикновен телефонен апарат, в случай на прекъсване на захранването.



◆ Поставяне на батериите в слушалката

- Ако акумулаторните батерии не са поставени правилно, слушалката няма да работи.

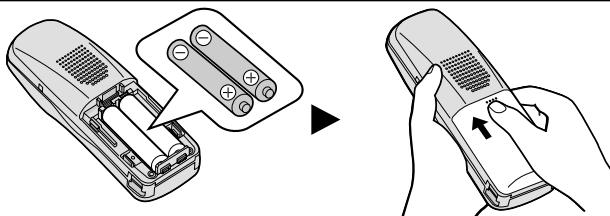

◆ Зареждане на батерията

При доставката батериите не са предварително заредени. За да ги заредите поставете слушалката на базата. Преди първоначално ползване, моля, заредете батериите за около 10 часа. По време на зареждането символът на батерията изглежда както е показано на картинката.



◆ Състояние на батерията

Можете да проверите състоянието на батерията на дисплея.

Състояние на батерията	Напълно заредена	Средна мощност	Ниска мощност	Не е заредена
Символ батерия				

◆ Зареждане

Когато “” мига или телефонът сигнализира на всеки 15 секунди, презаредете батериите.

◆ Информация за батерията

При напълно заредени батерии:

Действие	Издръжливост на Ni-MH батерия (включена в комплекта)	Издръжливост на Ni-Cd батерия(поръчва се допълнително)
При ползване на телефона (Разговор)	До около 20 часа	До около 12 часа(при разход 800m/A на час)
В режим на готовност	До около 160 часа	До около 100 часа

- Продължителността на живота на батериите зависи от експлоатацията, като например от:
 - ползването на функцията идентификация на повиквания и преглед на списъка на повикванията,
 - провеждането на разговори чрез говорителя с микрофон или чрез допълнителна слушалка за глава
 - температурата на средата.
- Почиствайте веднъж месечно контактите за зареждане на слушалката с мека, суха кърпа. По-често почистване се налага ако апаратът е изложен на прах, влага или замърсяване с мазнини. В противен случай е възможно батерията да не се зарежда правилно.
- Ако батериите са напълно заредени, не трябва да поставяте слушалката на базата, чак докато символът “” не започне да мига. Така ще се удължи максимално живота на батериите.
- Батериите не могат да се повредят от дълго зареждане.

➡ Инсталиране

◆ Указания за безопасност на батериите:

За да намалите риска от възникване на пожар или злополуки, прочетете и следвайте тези указания.

1. Използвайте само указания вид батерии.
2. Не ползвайте обикновени батерии, които не могат да се зареждат.
3. Не смесвайте батерии от различен вид.
4. Не хвърляйте батериите в огън. Те могат да експлодират. Проверете дали няма специални законови изисквания за изхвърлянето на такъв вид отпадъци.
5. Не отваряйте или видоизменяйте батериите. Те съдържат разяждащ електролит, който може да предизвика изгаряния или наранявания на очите и кожата. При поглъщане е токсичен.
6. Внимавайте да не допирате батериите до проводими предмети, като например пръстени, гривни и ключове. Батериите и/или проводимият предмет може да се нагряят и да предизвикат изгаряния.
7. Зареждайте батериите, с които е снабден или предназначени за този продукт батерии, само съгласно условията и забраните в настоящите указания за ползване.

◆ Смяна на батерията

Ако само след няколко телефонни разговора символът “” започва да мига, дори и след като преди това батериите на слушалката са били напълно заредени, е време да смените батериите с нови. **Не забравяйте, след смяната, да заредите новите батерии (вижте стр. 7).**

- Извадете възможно най-бързо дефектните батерии. Иначе те могат да протекат.
- При смяна на батериите се уверете, че настройката на телефона е точно за този вид батерии, които поставяте (вижте стр. 39).

◆ Избор на оптимално местоположение на телефона

За максимален обхват и чиста от шум връзка Ви препоръчваме местоположението на телефона да е:

- Далече от електроуреди като телевизор, радио, компютър или друг телефонен апарат.
- На подходящо високо и централно място.

Монтиране на стена

Този телефон може да бъде монтиран на стена.

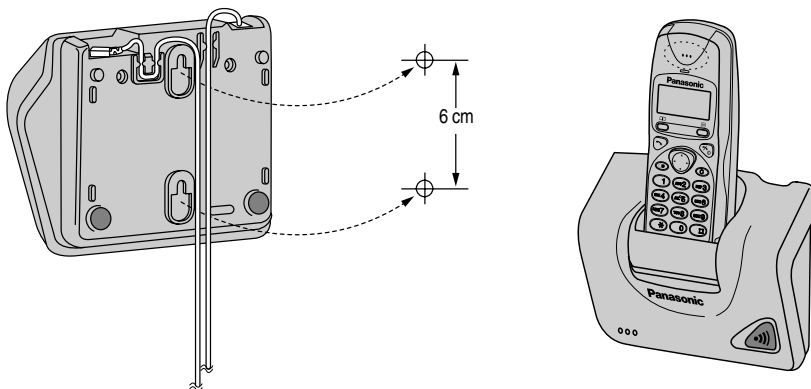

- Инсталирайте винтовете с помощта на долния шаблон.
- Свържете телефонния кабел и мрежовия адаптор.
- Прикрепете както е указано кабелите и монтирайте телефонния апарат.

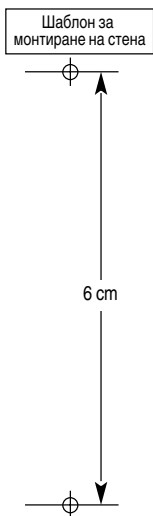

Разположение на контролните бутони

◆ База

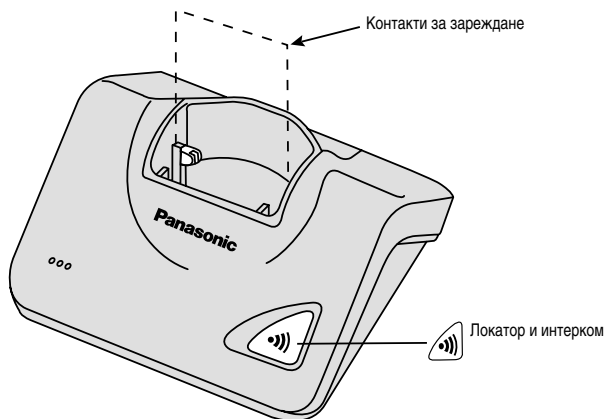

◆ Слушалка

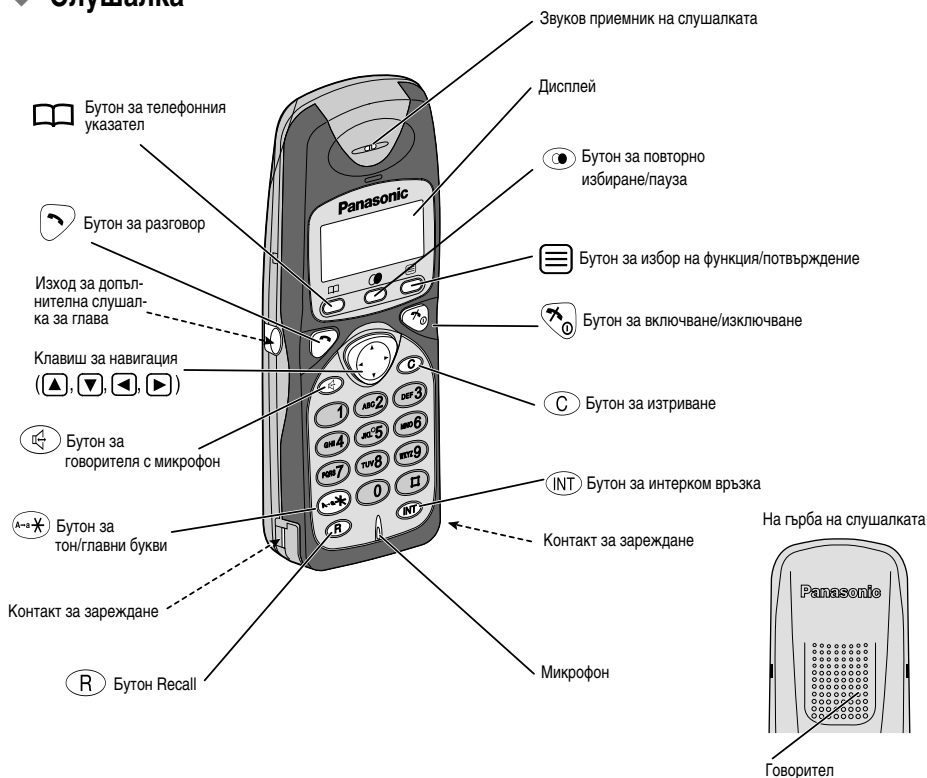

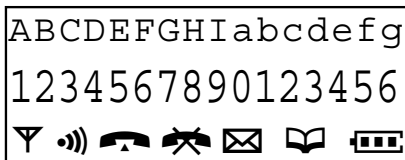

Дисплей

◆◆ Дисплей на слушалката





◆ Графични символи (иконки)

 Символът "в обхват" указва, че слушалката е в обхвата на базата. Той мига, ако слушалката не е в обхват.

 Символът повикване/ интерком се появява на дисплея когато има повикване или се използва интерком връзката. Той мига и когато от друга база е повикана слушалката.

 Символът "разговор" се появява на дисплея когато се обаждате или приемате обаждане. Той мига при външно повикване.

 Символът "забранено избиране" се появява на дисплея когато е включен този режим.

 Символът " телефонен указател" се появява когато запаметявате или търсите записи в телефонния указател.

 Символът "батерия" показва степента на зареденост на батерията.

◆ Букви / символи

P Докато избирате, сте въвели пауза

→ Символът за директно избиране се появява, когато е включен този режим.

R  Докато избирате сте натиснали бутона R.

[X] Символът за заключени бутони се появява когато е настроено заключване на бутоните на слушалката. В този режим клавиатурата е блокирана.

◆ Светлинен фон на дисплея

Дисплеят на слушалката има светлинен фон. Дисплеят свети, когато ползвате слушалката и когато се приема повикване. Дисплеят на слушалката ще свети около 10 секунди след натискането на бутон или вдигането на слушалката. За разпознаване на повикващия можете да промените цвета на светлинния фон като настроите функцията категория на повикване (стр. 18).

◆ Светеща клавиатура на слушалката

Когато натиснете бутон, вдигнете слушалката или приемате повикване, бутоните на слушалката се осветяват. Светлината им ще угасне около 10 секунди след натискането на бутона, вдигането на слушалката или отговарянето на повикването.

Основни функции при включване

Забележка:  означава да натиснете следващия бутон (бутони).

◆ Включване

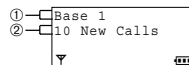

1. и задръжте

- Ще чуете сигнал за потвърждение.
 - На дисплея за кратко ще се появят всички възможни символи.
 - Когато пуснете бутона, дисплеят ще се установи във вид за режим на готовност.
- ① Дисплеят показва поредния номер на базата.
 - Можете да изберете дали дисплея да показва номера на базата, този на слушалката или да не показва никакъв номер в режим на готовност.
 - ② Дисплеят показва броя на получените нови идентификации на повикващи.



◆ Провеждане на телефонен разговор

(За по-подробна информация за провеждането на разговор, вижте стр. 13-16.)

1. или .

2. Изберете телефонен номер.

Дисплеят показва избрания номер.

(Ако сте направили грешка при избирането,  .

След няколко секунди дисплеят ще покаже продължителността на разговора.

◆ Завършване на разговор

1. За да затворите, .









- След няколко секунди дисплеят се връща в режим на готовност.
- Ако по време на разговор поставите слушалката на базата, разговорът ще бъде прекъснат.
- Последният избран номер се запазва за повторно избиране.

◆ Отговаряне на повикване

(За по-подробна информация за отговарянето на повикване, вижте стр. 17.)

При получаване на повикване:

1.

- Можете да отговорите на повикване и като натиснете някой от бутоните за избиране  до ,  ,  или  (-Отговаряне на повикване от който и да е бутон) Или   и когато ответната страна отговори, говорете в микрофона.

След няколко секунди дисплеят ще покаже продължителността на разговора.

◆ Изключване

Уверете се, че апаратът е в режим на готовност.

1. и задръжте , докато чуете продължителен сигнал.

- Всички символи и букви на дисплея ще изчезнат. (Ако слушалката се намира на базата, дори и след изключването дисплеят ще показва символа на батерията.)



Забележка: За най-основните действия за провеждане на разговор, вижте стр. 12.



◆◆ Избиране след потвърждаване на въведения номер

Тази функция Ви позволява да се уверите във верността на въведения номер, преди да го изберете.

1. Въведете телефонен номер (до 24 цифри)

Ако сте допуснали грешка при въвеждането:

За изтриване на една цифра,   кратко.

За изтриване на всички цифри,  и задръжте .

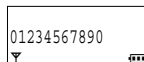

2. Щом потвърдите телефонния номер, или .



(След няколко секунди дисплеят ще покаже продължителността на разговора.)

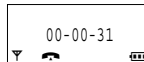

3. За край на разговора, .

(След няколко секунди дисплеят ще се върне в режим на готовност.)



- **Забележка:** Ако символът “” мига, след като сте натиснали  или  и чуете сигнал за грешка, е необходимо да се приближите до базата. След това опитайте да изберете отново.

- В режим на разговор можете чрез програмиране да изберете дали дисплеят да показва продължителността на разговора или избрания номер (стр. 38).

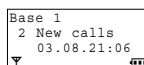

◆ За провеждане на разговор без ръцете Ви да са заети (Използване на цифровия говорител с микрофон)

1.

- Бутонът светва

2. Въведете телефонен номер.









- Дисплеят показва избрания номер.

3. Когато ответната страна отговори, говорете в микрофона.

4. За да затворите, .

Цифров говорител с микрофон на слушалката

За максимално добър резултат, имайте предвид следното:

- Говорете в тиха стая и се редувайте с човека, който Ви се обажда.
- Ако обажданият се не Ви чува добре,   или  за да намалите или увеличите силата на звука на говорителя с микрофон.
- Ако звукът от ответната страна прекъсва,  , за да намалите силата на звука на говорителя с микрофон
- По време на разговор можете да превключите на функцията разговор със свободни ръце като натиснете . За да се прехвърлите обратно на приемника на слушалката,   или .

➡ Провеждане на телефонни разговори

◆ За повторно избиране на последния избран номер

За повторно избиране на последния избран номер има два начина.

1.   или .

2.  .

(Последният избран номер се появява на дисплея и е автоматично повторно избран.)

- След няколко секунди дисплеят ще покаже продължителността на разговора.

ИЛИ

1.   или .

2.  

3. Изберете 'Redial'.

4.  

(Последният избран номер се появява на дисплея и е автоматично повторно избран.)

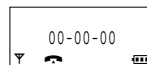
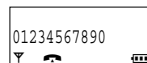



◆ За повторно избиране и потвърждаване на номерата в паметта за повторно избиране.



Телефонният апарат запазва автоматично последните 10 избрани номера в паметта за повторно избиране.

1.  .

(Последният избран номер се появява на дисплея).

- Ако номерът е бил предварително запазен в телефонния указател, на дисплея се появява и отговарящото на него име.

2.   или , за да изберете желаня номер.

(За изход от списъка,  .

3.   или .



Последният избран номер е автоматично повторно избран.

(След няколко секунди дисплеят ще покаже продължителността на разговора.)

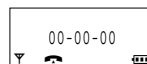
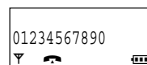
- Ако до 1 минута не изберете номер, режимът за повторно избиране се отменя и телефонът се връща в режим на готовност.
- Ако в точка 1 на дисплея се появи надпис 'No Stored Memory' – "Няма запазени номера", паметта за повторно избиране е празна.



◆ За редактиране/изтриване на номера от списъка за повторно избиране

За да редактирате или изтриете номера от паметта за повторно избиране,  , изберете номер и след това следвайте указанията от 2 точка нататък (стр. 30 и 31). 'Редактиране на името/телефонния номер по повикващия', 'Изтриване на запис от списъка с идентификации на повикващи' и 'Изтриване на всички записи от списъка с идентификации на повикващи'.



◆ Автоматично повторно избиране

Когато ползвате говорителя с микрофон и повторно избиране номерът се избира автоматично. Ако линията е заета, телефонът преминава в режим на автоматично повторно избиране. Телефонът автоматично повтаря избирането на номера (до 12 пъти) докато ответната страна отговори.

Уверете се, че апаратът е в режим на готовност.

1. 

2. 

- Последният избран номер се появява на дисплея и е избран на външната линия.
- Докато телефонът разпознае сигнал за заета линия или за обратна връзка, звукът от микрофона на слушалката е заглушен.
- Ако телефонът разпознае сигнал за заета линия, той освобождава външната линия и се връща в режим на готовност. Индикаторът на бутона на говорителя с микрофон мига. След 40 секунди индикаторът започва да свети постоянно и номерът е автоматично повторно избран.
- Ако телефонът разпознае сигнал за обратна връзка, заглушаването на микрофона се отменя, надписът “-Mut ing-” (Заглушаване) изчезва от първия ред на дисплея, апаратът прекратява автоматичното повторно избиране и дисплеят се променя във вид за разговор.
- Ако по време на автоматичното повторно избиране сте натиснали , повторното избиране се прекратява и се включва говорителя с микрофон.
- Ако до 30 секунди телефонът не разпознае сигнал за заета линия или за обратна връзка, апаратът прекратява автоматичното повторно избиране и се връща в режим на готовност.

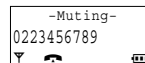



◆ За избор на сила на звука на слушалката и на говорителя с микрофон по време на разговор

По време на разговор са възможни 3 степени на сила на звука на слушалката (силно, средно и тихо).

В режим на ползване на говорителя с микрофон са възможни 6 степени на сила на звука.

1. По време на разговор,  или , за да изберете съответната степен.

, за по-висока степен на звука на слушалката

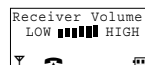

, за по-ниска степен на звука на слушалката.







- След няколко секунди дисплеят започва отново да показва продължителността на разговора.

➔ Провеждане на телефонни разговори

◆ Директно избиране

Можете да запаметите един номер и след това да го избирате директно с натискане на бутоните  или . (Вижте стр. 38, 40).

◆ Избиране с "горещите" бутони

Можете да определите до 9 номера от телефонния указател за избиране с "горещите" бутони. След като запаметите тези номера (вижте стр. 26), можете да натиснете бутони от  до , а след това   или , за да ги изберете.

◆ Избиране на номер от телефонния указател или списъка с идентификация на повикващите



- Избиране на номер от телефонния указател (вижте стр.22).
- Избиране на номер от списъка с идентификации на повикващите (вижте стр.30).

Отговаряне на повиквания

За най-общи указания за провеждане на разговор и отговаряне на повикване, вижте стр. 12.

- Слушалката и базата няма да звънят, ако за сила на звука им сте избрали OFF (изключено) (вижте стр. 37, 44).

◆◆ Автоматично отговаряне





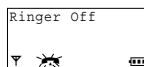

Ако включите режима за автоматично отговаряне, можете да отговорите на повикване само като вдигнете слушалката, без да е необходимо да натискате  или .

◆ За временно изключване на звъненето на слушалката

Когато слушалката звъни, можете временно да изключите звъненето.

1. **Когато слушалката звъни**,  и **задръжте** . (Дисплект показва 'Ringer Off' - "Изключено звънене" и слушалката спира да звъни).



2. **Отговорете на повикване като натиснете** , **0** -  - , ,  или **INT** .

- При следващото повикване слушалката ще звъни.
- Тази функция няма да работи, ако слушалката е поставена на базата или се приема повикване.
- Ако сте избрали 'Ringer Off' - "Изключено звънене", дисплект няма да показва идентификацията на повикващия.

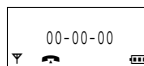

Ползване на телефонния указател

Можете да запаметите до 200 имена и телефонни номера в телефонния указател. Всички записи се запаметяват по азбучен ред на първата им буква. С помощта на телефонния указател можете да избирате като изберете съответното име на дисплея.

Възможно е също така и да разпределите информацията за повикващите в 9 различни категории на повикване (от 1 до 9), за ползване на функцията категория на повикване. (стр.19). Тази функция е възможна само ако сте абонати на услугата идентификация на повикващия.

Функция категория на повикване

Можете да изберете цвят на светлинния фон на дисплея и вид на звънене за всяка определена от Вас категория на повикване. Когато се получава повикване, лесно ще можете да си представите кой Ви търси. (Например категория 1 - за членовете на семейството Ви, 2 - за приятелите Ви и 9 - за Ваши бизнес партньори).

Когато се обажда лице, принадлежащо на някоя от избраните от Вас категории, слушалката ще звъни с определения за тази категория вид звънене и светлинният фон на дисплея ще бъде в съответния избран цвят. Ако не сте определили някой запис от указателя към нито една от деветте категории, когато Ви се обаждат, слушалката ще звъни с настоящия, фабрично настроен вид звънене и светлинният фон на дисплея ще се бъде в настоящия цвят.

Примерен запис:

Записи в телефонния указател		Светлинен фон на дисплея (3 цвята)	Вид звънене (1-20)
Телефонни номера и имена (до 200)	Категория на повикване (1-9)		
	1: Семейство	Червен	1
	2: Приятели	Оранжев	2
	3: Съседи	Зелен	3
	:	:	:
	9: Бизнес партньори	Червен	20
Исклучено	Предварително избран	Предварително избран	

Пример:

Когато Ви търси лице принадлежащо на категория 1;

- видът на звънене на слушалката е 1.
- светлинният фон на дисплея е червен.
- Когато Ви търсят, видът на звъненето и цветът на светлинния фон на дисплея се определят по следния ред: Категория по Ваш избор и едва след това предварително избраните цвят на светлинния фон на дисплея и вид на звънене.



◆◆ Запаметяване на имена и номера в телефонния указател

Уверете се, че апаратът е в режим на готовност.

1. или .

2. Изберете 'New Phonebook'.

3. или .

- Дисплеят показва броя на свободните позиции в указателя, а след това '<Enter Name>' - "Въведи име".

4. Въведете име (до 16 букви) с помощта на бутоните за избиране, или .

Вижте указанията за въвеждане на имена и символи (стр. 21)

5. Щом името е потвърдено, .

6. Въведете телефонен номер (до 24 цифри).

7. Щом номерът е потвърден, .

8. или за да изберете номер на категория (от 1 до 9) или OFF.

9. или .

10. Изберете 'Save'.

11. или .

- Ще чуете сигнал и дисплеят ще покаже надпис 'Saved'.
- Дисплеят показва броя на свободните позиции в указателя, а след това '<Enter Name>'. - "Въведи име". Можете да продължите да запаметявате други имена и номера.
- За връщане в режим на готовност, .
- Ако за избирането се изисква въвеждане на пауза, . Ако въведете пауза, тя ще се счита за една цифра.
- Ако в точка 3 дисплеят показва 'Memory Full' – "Запълнена памет", след това той ще се върне в режим на готовност. За да запаметявате нови трябва да изтриете някои от записите в телефонния указател (стр. 23).
- По всяко време можете да излезете от режим на програмиране като натиснете бутона .

```
Base 1
2 New Calls
03.08 21:06
▼ [Back] [End]
```

```
►New Phonebook
Setting Handset
Setting Base
▼ [Back] [End]
```

```
Enter
New Phonebook
200-Memory Avail
▼ [Back] [End]
```

```
<Enter Name>
▼ [Back] [End]
```

```
JAMES
▼ [Back] [End]
```

```
JAMES
<Enter Phone No>
▼ [Back] [End]
```

```
JAMES
01234567
▼ [Back] [End]
```

```
Private Category
►OFF
Category 1
▼ [Back] [End]
```

```
►Save
Go Back
▼ [Back] [End]
```

```
JAMES
01234567
****Saved****
▼ [Back] [End]
```









➔ Ползване на телефонния указател

◆ За въвеждане на имена и избор на режим на въвеждане на букви и цифри

Бутоните за избиране могат да се ползват за въвеждане на букви и символи. Буквите са означени върху бутоните. С натискането на всеки бутон се въвежда символ, по начина указан на стр. 21.







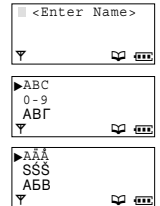



За да промените режима на въвеждане на букви и цифри

Можете да изберете един от шестте режима на въвеждане, като натиснете  докато въвеждате име. Фабричната настройка е на режим 'ABC'.











1.   докато въвеждате име.
2.   или , докато курсора посочи желания режим на въвеждане, след това   или .
 - Дисплеят показва режима на въвеждане.



За да въведете например името 'Anne'.

1.  .
2.  , след това два пъти .
3.  , след това два пъти .
4.   два пъти.

◆ Ако сгрешите при въвеждане на име или телефонен номер

-   или  за да се придвижите между полето за име и това за телефонен номер.
-   или  за да придвижите курсора до желаното място.
- За да изтриете една цифра или буква,  . (Изтрива се записаното отляво на курсора).
- За да изтриете всички цифри или букви,  и задръжте .
- За да добавите цифра или буква, придвижете курсора до желаното място. Въведете цифрата или буквата. Тя се добавя в ляво от курсора.





➡ Ползване на телефонния указател

◆ Търсене на записи в телефонния указател







Уверете се, че апаратът е в режим на готовност.

Записите в телефонния указател са запаметени по следния ред:

Буква по азбучен ред/Символ/Цифра/Телефонен номер (когато не е въведено име).













1.   за да извикате телефонния указател.
 - Дисплеят показва първия запис.
 - Ако се появи надпис 'No Stored Memory', в телефонния указател не е въведено нищо. Слушалката ще се върне в режим на готовност.
2.   или , докато дисплеят покаже желаното име.

За да търсите име по първата буква

1.  , за да извикате телефонния указател.
 - Дисплеят показва първия запис.
2. Натиснете бутон за избиране, отговарящ на първата буква от търсеното име, докато дисплеят покаже което и да е име с тази буква.
 - Буквите са означени върху бутоните.
Така, за да намерите 'Felix',   последователно, докато се появи първият запис, започващ с буква 'F'.
3.  , докато дисплеят покаже желаното име.

◆ Избиране на номера от телефонния указател

Уверете се, че апаратът е в режим на готовност.

1.  .
2.   или , докато дисплеят покаже желаното име.
 - Можете да търсите име и по първата му буква.
 - За изход от телефонния указател,  .
3.   или .
4. За да затворите,   или поставете слушалката на телефона.



◆ Редактиране на запис в телефонния указател

Уверете се, че апаратът е в режим на готовност.

- 1.
2. или , докато дисплеят покаже желаното име.
 - Можете да търсите име и по първата му буква.
3. или .
4. Изберете 'Edit', след това или .
- Ако не е нужно да промените името, преминете към точка 6.
5. Редактирайте името с помощта на бутоните за избиране, , или .
6. .
- Ако не е нужно да промените номера, преминете към точка 8.
7. Редактирайте номера с помощта на бутоните за избиране, , или .
8. .
9. или , за да изберете номер на категория на повикване (1 до 9) или OFF, а след това или .
10. Изберете 'Save', след това или .
- Ще чуете сигнал за потвърждение и дисплеят ще покаже надпис 'Saved'.
- За връщане в режим на готовност, .

◆ Изтриване на запис от телефонния указател

Уверете се, че апаратът е в режим на готовност.

- 1.
2. или , докато дисплеят покаже желания запис.
3. или .
4. , за да изберете 'Clear'.
5. или .
6. , за да изберете 'YES'.
7. или .
- Ще чуете сигнал за потвърждение и дисплеят ще покаже надпис 'CLEARED' ("Изтрито").
- След няколко секунди дисплеят ще покаже следващия запис.
- Ако записът е бил запамен и на някой от "горещите" бутони, след неговото изтриване дисплеят ще покаже надпис 'Hot Key Dial'.
- За връщане в режим на готовност, .

➡ Ползване на телефонния указател







◆ Копиране на телефонния указател

Можете да копирате информацията от телефонния указател от една на други, регистрирани в тази база слушалки. Копирането на телефонния указател става в режим на интерком връзка (вижте стр. 32). Например по време на интерком връзка от слушалка 1 се копира запис от телефонния указател в слушалка 2.

• Слушалка 1 (Подател):















1.  .
2.  .

• Слушалка 2 (Получател):

1.  .
2.  .
3.  , за да изберете 'Recv Phonebook'.
4.   или .

- Дисплеят показва надпис 'Copy Proceeding' – "Копиране".

• Слушалка 1 (Подател):

3.  .
4. Изберете 'Send Phonebook'.
5.   или .
6.   или , за да изберете име/номер за копиране от телефонния указател.
7.   или .
8. Изберете 'Copy Entry'.
9.   или .

- След завършване на копирането ще чуете сигнал за потвърждение и дисплеите и на двете слушалки ще покажат надпис 'Copy Complete' – "Край на копирането".
- След няколко секунди дисплеят ще се върне в режим на интерком връзка.
- Ако дисплеят покаже надпис 'Copy Incomplete', паметта на на слушалката получател е запълнена или връзката с нея е прекъснала преди завършване на копирането.
- Ако дисплеят покаже надпис 'Copy Failure', и двете слушалки – получател и подател не са готови за копиране до 60 секунди.

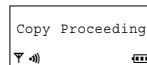
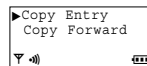
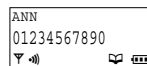
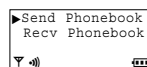
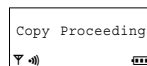
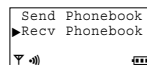



Например: Слушалка 1 изпраща за копиране в слушалка 2 повече от един запис от телефонния указател.

Слушалка 1 (Подател):

Следвайте точки от 1 до 5 за слушалка 1 на страница 24.

1. или , за да изберете запис за копиране от телефонния указател

(Копират се всички записи СЛЕД избрания запис).

2. или .

3. , за да изберете 'Copy Forward'.

4. или .

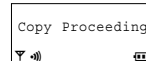
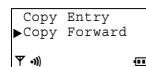

Слушалка 2 (Получател):

Следвайте точки от 1 до 4 за слушалка 2 на страница 24.

- След завършване на копирането ще чуете сигнал за потвърждение и дисплеите и на двете слушалки ще покажат надпис 'Copy Complete' – "Край на копирането".
- След няколко секунди дисплеят ще се върне в режим на интерком връзка.

Забележка:



- За да прекратите копирането, независимо по кое време:
 , за да се върнете в режим на интерком връзка
или
 , за да се върнете в режим на готовност.

➔ Ползване на телефонния указател

◆ Запаметяване на записи от телефонния указател за избиране с "горещите" бутони.

Бутоните за избиране от 1 до 9 функционират и като бутони за избиране с едно докосване. Можете да определите и запаметите до 9 номера от телефонния указател за избиране с едно докосване с помощта на "горещите" бутони. Уверете се, че апаратът е в режим на готовност.

1.  .

2.   или  за да изберете номер от телефонния указател за запаметяване за избиране с "горещ" бутон.

3.   или .

4.  , за да изберете 'Reg. to Hot Key'.

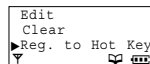



5.   или .

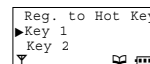

- Ако на този "горещ" бутон вече има запаметен номер за избиране, на дисплея, от лявата страна на номера на бутона се появява символ, '✓'.



6.   или , за да изберете "горещ" бутон за запаметяване на запис.

7.   или .

8. Изберете 'Save', след това   или 
ИЛИ

Ако е избран номер на горещ бутон, маркиран с '✓', изберете 'Overwrite', след това   или .

Ще чуете сигнал за потвърждение и дисплеят ще покаже следващия запис от телефонния указател.

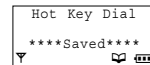
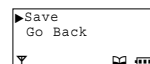

◆ Избиране на запаметен номер

Уверете се, че апаратът е в режим на готовност.

1. Натиснете и задръжте съответния "горещ" бутон (от 1 до 9).

- Дисплеят показва запаметения на бутона номер.

2.   или , докато дисплеят покаже желания запис/номер.

3.   или .









- Номерът е автоматично избран.

4. За да затворите,  .

ИЛИ

Поставете слушалката на базата.

◆ Изтриване на запис на "горещ" бутон.

1. **Натиснете и задръжте съответния "горещ" бутон (от 1 до 9).**
 - Дисплеят показва запаметения на бутона номер.
2.  или  докато дисплеят покаже желания запис.
3.  или .
4. **Изберете 'Clear'.**
5.  или .
6. , за да изберете 'YES'.
7.  или 
 - Ще чуете сигнал за потвърждение.
 - Дисплеят ще покаже записа на следващия поред "горещ" бутон.
Ако няма други запаметени номера за избиране с "горещи" бутони, дисплеят се връща в режим на готовност.

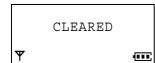
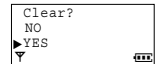
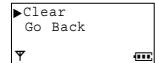

Услуга идентификация на повикващия

Тази услуга се предоставя от телефонната компания. След като сте се абонирали за услугата идентификация на повикващия, този апарат ще показва телефонния номер на лицето, което Ви търси (и името му, ако то е било предварително запаметено в телефонния указател).

Този апарат е съвместим с услугата идентификация на повикващия, предоставяна от Вашата телефонна компания. Ако е необходимо да сте абонирани за услугата идентификация на повикващия, след първото позвъняване дисплеят на слушалката ще показва информация за повикващия. Ако се абонирате едновременно за услугата идентификация на повикващия и услугата изчакващо повикване, в момента, в който по време на разговор се получи второ повикване, дисплеят на слушалката ще покаже новия телефонен номер.

Няма да имате достъп до услугата идентификация на повикващия когато ползвате слушалката и базата за вътрешен разговор.

◆◆ Как информацията за повикващия се появява на дисплея, когато Ви потърсят

• Външно повикване

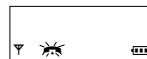

• Телефонният номер на повикващия се появява на дисплея след първото позвъняване.

(Ако телефонният номер и името са били предварително запаметени в телефонния указател, името на повикващия също ще се появи на дисплея.)

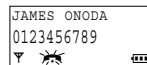

1. или (Дисплеят показва продължителността на разговора.)

- Дисплеят няма да покаже информация за повикващия в следните случаи:
 - Ако повикващия се обажда от област, в която липсва тази услуга, дисплеят ще покаже надпис 'Out of Area' – "Извън областта".
 - Ако повикващия е избрал да не се появява информацията за него, дисплеят ще покаже надпис 'Private Caller' – "Частно лице".

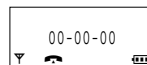

Забележка: При 'Out of Area' или 'Private Caller' повиквания не се включват различните видове позвънявания (а само предварителната фабрична настройка на вида звънене).

- Ако сте свързани към телефонна линия или аналогова телефонна централа, които не поддържат услугата идентификация на повикващия, няма да можете да ползвате тази услуга.

◆ Проверяване на броя на новите повиквания

Когато в режим на готовност получавате нови повиквания, дисплеят показва техния брой.

- Например, ако сте получили 10 нови повиквания, дисплеят ще изглежда по следния начин.

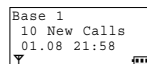

Ползване на списъка на повикванията



◆◆ Преглед на списъка на повикванията

Можете да прегледате списъка на повикванията от всяка слушалка, която ги е получила. Списъкът на повикванията съдържа информация за телефонния номер на повикващия (Ако телефонният номер и името са били предварително запаменети в телефонния указател, името на повикващия също ще се появи на дисплея), датата и часа, в който се е получило повикването. В списъка на повикванията се запамятват до 50, от най-скорошното до най-ранното повикване. При получаване на 51 повикване, най-ранното се изтрива автоматично от списъка. За да проверите кой Ви е търсил следвайте точките по-долу.

1. Уверете се, че дисплеят е в режим на готовност

Напр. (2 нови повиквания).

```
Base 1
2 New Calls
03.08 21:06
```

2. или (дисплеят показва номера на последното повикване).

- Ако в точка 2 на дисплея се появи надпис 'No Stored Memory', списъкът на повикванията е празен.
- Ако едно и също лице Ви е търсило повече от веднъж, дисплеят ще покаже само последното повикване на това лице.

```
JAMES ONODA
0123456789
17.08 14:59
```

3. За изход от списъка, .

- Дисплеят се връща в режим на готовност.
- Броячът на нови повиквания се нулира.

```
Base 1
0 New Calls
10.08 21:55
```

Какво означава символът '✓'

Когато сте проверили новите повиквания, отговорили на повикване или сте се обадили в отговор на повикване, към информацията за повикването на дисплея се добавя символ '✓'.

```
01234567890
15.08 19:51 ✓
```

Ако същото лице Ви потърси отново, записът на предишното му повикване, заедно със символа '✓' се изтрива от списъка и се заменя с нов

Когато преглеждате дълги телефонни номера

Ако номерът на повикващия е по-дълъг от 16 цифри, дисплеят няма да може да покаже целия номер.  DEF 3, за да видите останалите цифри.

```
JAMES ONODA
012345678901234→
```

```
JAMES ONODA
<567890
```

➔ Ползване на списъка на повикванията.

◆ Обаждане в отговор на повикване от списъка

С помощта на списъка на повикванията можете да се обадите в отговор на някое повикване.

1. или , за да изберете идентификацията на повикващия.
2. или .
 - След няколко секунди дисплейт ще покаже продължителността на разговора.
3. За да затворите , .
(Слушалката се връща в режим на готовност).

```
0123456789
17.08 14:59
▼ 📞 ☰
```

```
00-00-00
▼ 📞 ☰
```

```
Base 1
0 New Calls
10.08 21:55
▼ 📞 ☰
```

◆ Редактиране на името/номера на повикващия

Можете да редактирате номер в списъка на повикванията. След редактирането можете да продължите с позвъняване в отговор на повикване или със запаметяване в телефонния указател.

1. или , за да изберете идентификацията на повикващия, която желаете да редактирате.
 2. или .
 3. , за да изберете 'Edit for Call'.
 4. или .
(За да редактирате име/номер, вижте стр. 20).
 5. За да се обадите в отговор на повикване, или .
OR
За да запаметите номера в телефонния указател, , за да изберете 'Save Phonebook'. , след това следвайте от 4 точка нататък на стр. 19.
- **Забележка:** Ако номерът е бил избран, той ще се запемети в списъка за повторно избиране.

```
0123456789
17.08 14:59
▼ 📞 ☰
```

```
Save Phonebook
▶ Edit For Call
Clear
▼ 📞 ☰
```

◆ Изтриване на списъка на повикванията

Можете да изтриете определен запис или всички записи от списъка на повикванията.

• Изтриване на определен запис от списъка на повикванията

1. или , за да изберете желанието за изтриване запис от списъка на повикванията.
2. или .
3. , за да изберете 'Clear'.
4. или .
5. , за да изберете 'YES'.
6. или .
 - Дисплейт показва следващата поред идентификация на повикване.

```
0123456789
17.08 14:59
▼ 📞 ☰
```

```
Save Phonebook
Edit For Call
▶ Clear
▼ 📞 ☰
```

```
Clear ?
NO
▶ YES
▼ 📞 ☰
```

```
CLEARED
▼ 📞 ☰
```

```
012345678901
14.08 19:35 ✓
▼ 📞 ☰
```

• Изтриване на всички записи от списъка на повикванията

1. или , за да извикате на дисплея списъка на повикванията.
2. или .
3. или , за да изберете 'All Clear'.
4. или .
5. , за да изберете 'YES'.
6. или .
 - Дисплеят се връща в режим на готовност.
 - **Забележка:** Ако сте избрали 'NO', идентификацията на повикванията не е намерена и апаратът се връща на списъка на повикванията.

```
All Clear
└─┬─┘
```

```
All Clear ?
NO
└─┬─┘
YES
└─┬─┘
```

```
CLEARED
└─┬─┘
```

```
No Stored Memory
└─┬─┘
```

```
Base 1
0 New Calls
10.08 21:55
└─┬─┘
```

◆ Запаметяване на информацията от списъка на повикванията в телефонния указател

Можете да запаметите в телефонния указател номера от списъка на повикванията. Възможно е също така и да разпределите информацията за повикванията в една от деветте различни категории на повикване, за да ползвате функцията категория на повикване.

1. или , за да извикате на дисплея списъка на повикванията.
2. или , за да изберете телефонния номер, който искате да запаметите.
3. или .
4. Изберете 'Save Phonebook'.
5. или .
 - Дисплеят показва броя на на свободните позиции в указателя, а след това <Enter Name> - "Въведи име".
6. Въведете име (ако е необходимо), до 16 букви (стр. 20 и 21).

След това следвайте указанията от точка 5 нататък на стр. 19 (Запаметяване на имена и номера в телефонния указател).

Локализиране на слушалката/Интерком връзка

◆◆ Локализиране от базата на всички слушалки

1. (На базата).
 - Всички слушалки ще звънят около една минута.
2. За да прекратите, отново или на някоя от слушалките.

◆ Интерком връзка между слушалки

Имате възможност за двупосочен вътрешен разговор (интерком връзка) между различните слушалки. Например **Слушалка 1** вика **Слушалка 2**

1. **(Слушалка 1)** .
(Символът за интерком връзка мига на дисплея до осъществяване на връзката.)

2. **(Слушалка 1)** .

3. **(Слушалка 2)**

Когато слушалката звъни, , , до , или .

- Отговаряне на повикване от който и да е бутон), за да отговорите.
- Ако сте включили функцията автоматично отговаряне (стр. 39) ще можете да отговорите като само вдигнете слушалката.
- Дисплеят показва продължителността на интерком връзката.

4. **(Слушалки 1 и 2)**

За прекъсване на интерком връзката, .

- Интерком връзка може да бъде установена между слушалки в радиообхвата на една и съща база, но не и със слушалки в съседен радиообхват.

Приемане на интерком разговор е невъзможно в следните случаи:

- когато ответната страна осъществява интерком връзка.
- когато ответната страна е включила задържане на външно повикване.
- когато ответната страна осъществява конферентна връзка.

◆ Прехвърляне на разговор от една слушалка на друга

Интерком връзката може да се ползва по време на разговор, позволявайки Ви да прехвърлите разговора от една на друга слушалка, регистрирани в една и съща база

Прехвърляне на разговор чрез интерком връзка.

Например **Слушалка 1** прехвърля външно повикване на **Слушалка 2**

1. **(Слушалка 1)**

По време на разговор, (Символът за интерком връзка светва).

- Разговорът е задържан.

2. **(Слушалка 1)** **номера на желаната слушалка, напр.**

- Ще чувате сигнал за отговор на вътрешно повикване докато другата слушалка отговори.

```
Base 1
2 New Calls
03.08 21:06
▼ [speaker icon]
```

```
INT. 1
▼ [speaker icon]
```





```
INT. 1
2
▼ [speaker icon]
```

```
INT. 1-INT. 2
00-00-00
▼ [speaker icon]
```

```
INT. 1
▼ [speaker icon]
```

```
INT. 1
2
▼ [speaker icon]
```

Прехвърляне на разговор чрез интерком връзка (продължение).

3. (Слушалка 2) Когато слушалката звъни,  , **INT**, **0** до **WXYZ9**,  или  (- Отговаряне на повикване от който и да е бутон), за да отговорите.

4. (Слушалка 1) Прехвърляне на разговора  

- Прехвърлянето е приключило
ИЛИ

За да се върнете към външното повикване  **INT**.

Прехвърляне на разговор без интерком връзка.

Тази функция Ви дава възможност да прехвърляте разговор към друга слушалка без да изчаквате отговор от нея.

Например: **Слушалка 1** прехвърля разговор към **Слушалка 2**.



1. (Слушалка 1)

По време на разговор,  **INT** (Символът за интерком връзка светва).

- Разговорът е задържан.

2. (Слушалка 1)  **номера на желаната слушалка, напр. **ABC2****

- Ще чуете сигнал за отговор на вътрешно повикване докато другата слушалка отговори.

3. (Слушалка 1)  .

4. (Слушалка 2) Когато слушалката звъни,   или , за да отговорите.





- Прехвърлянето е приключило.
- Ако избраната слушалка не отговори до 30 секунди, ще чуете сигнал за отговор на вътрешно повикване от избраната слушалка. Избраната слушалка може да върне повикването с натискане на . Ако избраната слушалка не върне повикването до 30 секунди, връзката прекъсва.

◆ Конферентна връзка



По време на разговор със слушалката можете да извикате по интерком друга слушалка и след това да комбинирате разговора, за да осъществите конферентна връзка. (Тя се осъществява само между регистрираните в една и съща база слушалки).

1. (Слушалка 1) По време на разговор,  **INT**, след това въведете **номера на желаната слушалка, напр. **ABC2****.

- Разговорът е задържан.
- Ако слушалка 2 не отговори,  **INT** за да се върнете отново към разговора.

2. (Слушалка 2) Когато слушалката звъни,  , **INT**, **0** до **WXYZ9**,  или  (- Отговаряне на повикване от който и да е бутон), за да отговорите.

3. (Слушалка 1)  **DEF3**, за да осъществите конферентна връзка.

4. (Слушалка 1 или 2)  , за да прекратите конферентната връзка.

За потребители с повече устройства

◆◆ Работа с повече от една слушалка

Можете да регистрирате и ползвате максимум 6 слушалки с една база. Работата с повече от една слушалка Ви дава възможност да провеждате вътрешен и едновременно с това външен разговор, използвайки друга слушалка.

- Моделът на допълнителната слушалка/зарядно устройство е KX-A115EX. Нейните функции са същите като на основната слушалка, модел KX-TCD705BX.
- За да регистрирате допълнителна слушалка в базата, вижте стр. 39.
- За да отмените регистрацията на слушалка, вижте страница 46.

◆ Работа с повече от една база

Можете да регистрирате и да работите с Вашата слушалка едновременно с 4 бази.

Тъй като всяка база образува радиоклетка, чрез подходящо разположение на базите можете да разширите обхвата, в който ще можете да се обаждате или да отговаряте на повикване с една и съща слушалка. Например, можете да използвате слушалката в две различни радиозони – в къщи и в офиса. Все пак, разговорът се прекъсва, ако слушалката премине от една в друга радиозона.

Например към 2 бази са добавени 5 допълнителни слушалки модел KX-A115EX.

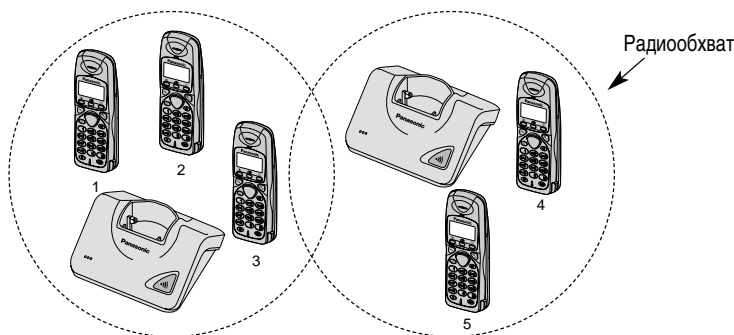

◆ Избор на език на дисплея



Когато закупите допълнителна слушалка езикът на нейния дисплей е фабрично настроен на английски език. За да изберете друг език по Ваше желание следвайте долните указания:







◆◆ Как да се използва функцията пауза

(За аналогови телефонни централи или междуградски разговори)



Препоръчваме Ви да въведете “”, ако е необходимо да се въведе пауза при избиране с аналогова телефонна централа или за междуградски разговори. (Когато натиснете , дисплеят показва буква ‘P’.

Например: необходимост от избиране на номер  за достъп до външна линия (от аналогова централа).



1.  , , а след това телефонния номер.

2.   или .

(След няколко секунди дисплеят ще покаже продължителността на разговора.)

- Еднократното натискане на  въвежда пауза. Това Ви предпазва от грешки при повторно избиране или при избиране на запометен номер.
- Натискането на  повече от веднъж увеличава паузата между числата.

◆ Използване на функцията RECALL



 се използва за достъп до специални телефонни услуги (възможност), като например изчакващо повикване. (Когато натиснете , дисплеят показва буква ‘R’). За повече подробности се свържете с Вашата телефонна компания.

Пример: Изчакващо повикване.

Когато по време на разговор чуете сигнал за изчакващо повикване:

а) **За да задържите първия разговор и приемете втория.**

* Всеки път, когато  , ще можете да се прехвърляте от единия на другия разговор.

* В зависимост от телефонната компания може да е необходимо да въведете код за достъп, след като сте натиснали . В този случай следвайте указанията, предоставени Ви от телефонната компания.

б) **За да приемете втория и прекъснете първия разговор.**

 . Когато слушалката звъни,  , за да отговорите на новото повикване.

в) **За да откажете изчакващото повикване.**

Изчакайте прекратяването на новото повикване. Това ще отнеме около 40 секунди. Ако апаратът Ви е свързан към аналогова телефонна централа, натискането на  ще Ви позволи да ползвате и някои функции на централата, като прехвърляне на външен разговор.

➡ Special Features





◆ Временно тонално избиране

Ако сте потребител на импулсно избиране ще можете временно, по време на разговор, да превключите на тонално избиране. Тази функция Ви позволява опериране от разстояние на телефонен секретар или достъп до други специални услуги, изискващи тонално избиране.



  преди да въведете номер за достъп, изискващ се при тонално избиране.

- Режимът на избиране се сменя на тонален и Вие можете да въведете номера и символи (*, #) за достъп до желаната телефонна услуга. Когато затворите, режимът на избиране автоматично ще се върне на импулсен.

◆ Включване на заключването на бутоните

Можете да заключите бутоните за избиране на слушалката. В този случай ще можете само да отговаряте на повиквания, докато тази настройка не бъде отменена. Ще отговаряте на повикване като натиснете който и да е от бутоните за избиране  to , ,  или , (- Отговаряне на повикване от който и да е бутон).

Уверете се, че апаратът е в режим на готовност.

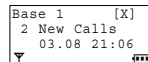

1.   за повече от 2 секунди.
 - Ще чуете сигнал за потвърждение и бутоните ще се заключат.
 - Дисплеят ще покаже символа [X]’.



```
Base 1 [X]
2 New Calls
03.08 21:06
```

◆ Изключване на заключването на бутоните

Уверете се, че апаратът е в режим на готовност.

1.   за повече от 2 секунди
 - Ще чуете сигнал за потвърждение.
 - ‘ [X] ’ ще изчезне и заключването на бутоните се отменя.

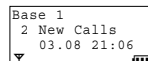

```
Base 1
2 New Calls
03.08 21:06
```

Забележка:

- При прекъсване на захранването заключването на бутоните също се отменя.
- При включено заключване на бутоните не е възможно провеждане на спешни разговори, докато заключването не бъде отменено.

Програмиране на слушалката



Можете да програмирате слушалката в зависимост от Вашите конкретни нужди. Съответните указания се появяват на дисплея. След като изберете "Setting Handset", дисплеят показва основното меню. Повечето теми в него имат под-менюта. Дисплеят показва подменюто след като сте избрали някоя тема от основното меню.

Докаато програмирате:

- За връщане с една стъпка назад по време на програмиране, .
- Когато завършите програмирането ще чуете сигнал за потвърждение и дисплеят ще се върне към менюто на функциите.
- За изход от режим на програмиране по всяко време, натиснете

◆◆ За промяна на първоначалните настройки

Основно меню	Под-меню	Описание	Настройка *1
<p>В режим на готовност</p> <p>Base 1 10 New Calls 12.05 13:58</p> <p>→ или → или , за да изберете 'Setting Handset' → или </p>			
			<p>↑ / ↓ / ▶</p>
Time Alarm	Set Alarm Time	Можете да настроите часа на предупредителния сигнал. За тази настройка вижте стр. 40	
	Alarm ON/OFF	Можете настроите предупредителния сигнал на Изключено, Веднъж или Веднъж дневно	<input type="checkbox"/> OFF <input type="checkbox"/> Once <input type="checkbox"/> Repeat Daily
Ringer Option	Ringer Volume	Възможни са шест степени на силата на звънене. Когато е избрана настройка 'OFF', слушалката няма да звъни.	<input type="checkbox"/> Level <input checked="" type="checkbox"/> Level 3 <input type="checkbox"/> OFF
	Ext Ring Type	Можете да настроите вида на звъненето за външните повиквания. Възможни са 20 вида.	<input type="checkbox"/> Ringer no. <input checked="" type="checkbox"/> Ringer 1
	Int Ring Type	Можете да настроите вида на звъненето за вътрешните повиквания. Възможни са 20 вида.	<input type="checkbox"/> Ringer no. <input checked="" type="checkbox"/> Ringer 1
	Paging Type	Можете да изберете вид на звънене за локализиране на слушалката. Възможни са 20 вида.	<input type="checkbox"/> Ringer no. <input checked="" type="checkbox"/> Ringer 1
	Private Ring	Можете да настроите вида на звъненето (възможни са 20 вида) за различните категории повиквания. *2 Съществуват 9 категории повиквания.	<input type="checkbox"/> Ringer no. <input checked="" type="checkbox"/> Ringer 1
	Alarm Type	Можете да настроите вида на звъненето на предупредителния сигнал. Възможни са 20 вида.	<input type="checkbox"/> Ringer no. <input checked="" type="checkbox"/> Ringer 1

➔ Програмиране на слушалката

Основно меню	Под-меню	Описание	Настройка *1
Tone Option	Key Tone ON/OFF	Можете да включите или изключите тоновете на бутоните на слушалката (тон на бутона, сигнал за потвърждение и сигнал за грешка).	<input checked="" type="checkbox"/> ON <input type="checkbox"/> OFF
	Call Waiting	Можете да включите или изключите сигнала за изчакащо повикване.	<input checked="" type="checkbox"/> ON <input type="checkbox"/> OFF
	Range Alarm	Можете да включите или изключите предупредителния сигнал за излизане от обхват.	<input type="checkbox"/> ON <input checked="" type="checkbox"/> OFF
	Battery Alarm	Можете да включите или изключите предупредителния сигнал за изтощаване на батерията.	<input checked="" type="checkbox"/> ON <input type="checkbox"/> OFF
Display Option	Standby Display	Можете да изберете дали дисплея да показва поредния номер на базата, този на слушалката или да не показва нищо в режим на готовност.	<input checked="" type="checkbox"/> Base Number <input type="checkbox"/> Handset Number <input type="checkbox"/> OFF
	Talk Display	Можете да изберете дали по време на разговор дисплеят да показва продължителността на разговора или избрания номер.	<input checked="" type="checkbox"/> Talk Time <input type="checkbox"/> Phone No.
	Select Language	Можете да изберете един от 18 възможни езика за дисплея	<input type="checkbox"/> Language <input checked="" type="checkbox"/> English
	Backlight Color	Можете да изберете цвят на светлинния фон на дисплея (червен, оранжев или зелен)	<input checked="" type="checkbox"/> Green <input type="checkbox"/> Orange <input type="checkbox"/> Red
	Private Color	Можете да изберете цвят на светлинния фон на дисплея за различните категории повиквания (червен, оранжев или зелен).*2	<input checked="" type="checkbox"/> Green <input type="checkbox"/> Orange <input type="checkbox"/> Red
Call Option	Call Bar	Можете да включите или изключите забраната за избиране.*3 Когато сте включили забраненото избиране няма да можете да избирате, дори и при спешни случаи. В този случай, в режим на готовност дисплеят показва символа .	<input type="checkbox"/> ON <input checked="" type="checkbox"/> OFF
	Direct Call No.	Можете да запаметите номер за директно избиране. За начина на запаметяване, вижте стр. 40	
	Direct ON/OFF	Можете да включите или изключите директното избиране Когато сте го включили, в режим на готовност дисплеят показва символа .	<input type="checkbox"/> ON <input checked="" type="checkbox"/> OFF



Основно меню	Под-меню	Описание	Настройка *1
▲ / ▼ ☰ / ▶	▲ / ▼ ☰ / ▶		▲ / ▼ ☰ / ▶
Other Option	Change Hset PIN	Можете да програмирате четирицифрената парола PIN на слушалката. За справка вижте стр.41	
	Auto Talk	Можете да включите или изключите автоматичното отговаряне. Ако то е включено, ще можете да отговорите на повикване като само вдигнете слушалката, без да трябва да натискате бутон.	<input type="checkbox"/> ON <input checked="" type="checkbox"/> OFF
	Battery Type	С този апарат сте получили две Ni-MH акумулаторни батерии. Уверете се, че е избрана настройка точно за този вид батерии. Иначе дисплеят няма да показва правилно състоянието на батериите.	<input type="checkbox"/> Ni - Cd <input checked="" type="checkbox"/> Ni - MH
Registration	Register H/set	Слушалката, с която е снабден този апарат, е вече регистрирана в базата. Ако закупите друга слушалка е необходимо да я регистрирате. За целта вижте стр. 42.	
	Cancel Base	Можете да отмените регистрацията на базата в слушалката. За целта вижте стр. 42	
Select Base		Можете да настроите слушалката за автоматичен избор на база или избор на определена база (от 1 до 4), в която да се регистрира. Вижте указанията за автоматичен достъп до база (стр. 42).	<input checked="" type="checkbox"/> Auto <input type="checkbox"/> Base 1 <input type="checkbox"/> Base 2 <input type="checkbox"/> Base 3 <input type="checkbox"/> Base 4
Reset Handset		Можете да анулирате направените настройки на слушалката. Когато го направите, настройките на слушалката ще се върнат към техния първоначален фабричен вид.*3	<input type="checkbox"/> NO <input type="checkbox"/> YES

*1 Фабричната настройка е отбелязана със заштрихован правоъгълник.

*2 Необходимо е да изберете желаната категория повикване.





*3 Необходимо е да въведете паролата PIN на слушалката.

➡ Програмиране на слушалката

◆ Настройване на часа на предупредителния сигнал

В предварително избран час, слушалката(ите) ще издават предупредителен сигнал веднъж дневно, в продължение на 30 секунди. За да настроите часа на предупредителния сигнал, вижте по-долу:





В режим 'Setting Handset'

 или  или  или 

Изберете 'Time Alarm' Изберете 'Set Alarm Time' **Забележка:** Ако вече е настроен час, дисплеят ще го покаже. Изберете 'Save'

- За да включите или изключите предупредителния сигнал и т.н. вижте стр. 37.



За да прекъснете предупредителния сигнал

Когато предупредителният сигнал прозвучи, натиснете който и да е бутон за избиране от  до , ,  или , за да го прекъснете.





Часа на предупредителния сигнал се изключва и дисплеят се връща в режим на готовност. Ако е била избрана настройка 'Once' (Веднъж), тя автоматично се изключва.

Ако през това време разговаряте чрез слушалката, чрез говорителя с микрофон или сте в интерком връзка, предупредителния сигнал няма да се включи. Той ще се включи след края на връзката.

◆ Настройване на номер за директно избиране

Можете да запаметите един номер в паметта за директно избиране. Тази функция Ви позволява да го избирате много лесно, само с едно натискане на  или . Можете да приемате повиквания.



В режим 'Setting Handset'

 или  или  или 

Изберете 'Call Option' Изберете 'Direct Call No.' **Забележка:** Ако вече е настроен номер, дисплеят ще го покаже. За да редактирате номера, вижте стр.20. Изберете 'Save'

- За да включите или изключите директното избиране и т.н. вижте стр. 38.

Избиране на запаметения номер

1. Уверете се, че в режим на готовност дисплеят показва символ "1->".
2.  или .

Запаметеният за директно избиране номер е автоматично избран.

Когато слушалката е в режим на директно избиране не е възможно избиране на други номера, докато не се отмени този режим. Това се отнася също и за избиране при спешни случаи.



◆ Настройване на паролата PIN на слушалката

Можете да програмирате четирицифрена парола на слушалката. Предварителната фабрична настройка е 0000. Промяната на паролата на слушалката ще предпази телефонния Ви апарат от неоторизирано ползване от други лица.

В режим 'Setting Handset'

▲/▼ ➔ ☰ или ▶ ➔ ▲/▼ ➔ ☰ или ▶ ➔ Enter Old PIN ➔ Enter New PIN

Изберете
'Other
Option'

Изберете
'Change
Hset PIN'

Въведете насто-
ящата четири-
цифрена парола

Въведете два пъти
новата четирицифрена
парола. Ако сте допу-
снали грешка, прозвучава
сигнал за грешка
и дисплеят показва
'Enter New PIN'.
Ако сте въвели правилно,
ще чуете сигнал за
потвърждение.

ЗАБЕЛЕЖКА: Веднъж въведена, паролата не може да се провери. Препоръчваме Ви да си запишете паролата. Ако я забравите, моля, обърнете се към най-близкия сервис на Panasonic.

◆ Регистриране на слушалка в база

Дадената в комплекта на апарата телефонна слушалка е вече регистрирана. Ако се снабдите с допълнителна слушалка или с друга база, преди да ги ползвате е необходимо да извършите следното.

 и задръжте за около 10 секунди (••) на базата. Ще чуете няколко сигнала.

В режим 'Setting Handset'

▲/▼ ➔ ☰ или ▶ ➔ ▲/▼ ➔ ☰ или ▶ ➔ ▲/▼ ➔ ☰ или ▶ ➔ Please Wait... ➔

Изберете
'Registration'

Изберете
'Register
H/set'

Изберете
номер на База
(от 1 до 4).

Слушалката търси
избраната база.

Enter Base PIN ➔ ☰ или ▶ ➔ Please Wait...

- Ако регистрацията е била успешна ще чуете сигнал за потвърждение и дисплеят ще се върне в режим на готовност.
- Ако за 5 минути не сте успяли да регистрирате слушалката, ще чуете сигнал за грешка и дисплеят ще се върне в режим на готовност.

Забележки:

- Заредете батериите на допълнителната слушалка за около десет часа преди първоначалната ѝ употреба.
- Регистрирайте слушалката в рамките на 1 минута. Ако не успеете да го направите за 1 минута,  на слушалката, за край на програмирането. След това започнете регистрирането отначало
- Ще можете да приемате повиквания и да избирате със слушалка само чрез базата, чийто пореден номер е изписан на дисплея ѝ (дори и при припокриване на радиообхвата на Вашата с този на друга съседна база).

➡ Програмиране на слушалката

◆ Отмяна на регистрацията на база

Ако някоя слушалка е била извън обхват или изключена по време на отмяна на регистрацията на слушалка, номерът на предишната база ще се запази в отменената слушалка. Затова е необходимо да отмените регистрацията на базата, регистрирана в **отменената слушалка**.

В режим 'Setting Handset'

▲/▼ ➡ ☰ или ▶ ➡ ▲/▼ ➡ ☰ или ▶ ➡ Enter H/set PIN ➡ ▲/▼ ➡

Изберете
'Registration'

Изберете
'Cancel
Base'

Дисплеят показва поредните номера на регистрираните бази. Изберете номера на базата(ите), която искате да отмените.

☰ или ▶ ➡ ☰ или ▶ ➡ ▲/▼ ➡ ☰ или ▶

Избраните бази се маркират със символ '✓'.

Изберете 'YES'

◆ Избор на база

Автоматичен достъп до база

Слушалката автоматично избира регистрираната база.

- Когато слушалката премине в радиообхвата на друга база, тя загубва връзка с първата база и автоматично установява връзка с новата.
- Ако слушалката е в зоната на припокриване на няколко бази, тя избира най-близката от базите.



Можете да програмирате базата в зависимост от Вашите конкретни нужди.

Докато програмирате:

- Когато завършите програмирането ще чуете сигнал за потвърждение и дисплеят ще се върне към менюто на функциите.
- За изход от режим на програмиране по всяко време натиснете

◆◆ За промяна на първоначалните настройки

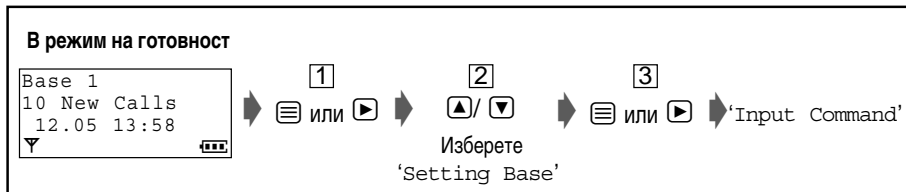

◆ Избор на звънене

Имате избор измежду три вида звънене при получаване на повикване:

- Звънят всички слушалки.
- Звъни(звънят) определена(и) слушалка(и).
- Определената слушалка звъни първа. Ако тя не отговаря, тогава звънят и останалите.

Фабричната настройка е на "Всички слушалки". За да промените звъненето, програмирайте както следва:

• Изберете да звънят "Всички слушалки"

Следвайте точки 1-3 по-горе на същата страница → 1 → Въведете паролата на базата (4 цифри) → 1 → [Menu] или [▶]

• Изберете да звъни "Определена слушалка(и)"

Следвайте точки 1-3 по-горе → 1 → Въведете паролата на базата (4 цифри) → abc2 → Избраната слушалка (и) мига (мигат). → 1 - мнo6 → Изберете слушалката (ите), която искате да звъни. → [Menu] или [▶]

• Изберете да звъни "Първо определена, после всички"

Следвайте точки 1-3 по-горе → 1 → Въведете паролата на базата (4 цифри) → def3 → Избраната слушалка (и) мига (мигат). → 1 - мнo6 → Изберете слушалката (ите), която искате да звъни. → [Menu] или [▶] → 1 - мнo6 → Изберете броя на позвъняванията. → [Menu] или [▶]

➡ Програмиране на базата

◆ Настройване на силата на звънене на базата

Възможни са 4 степени на сила на звънене на базата. Фабричната настройка е на степен Средно. Когато изберете настройка OFF – изключено, базата няма да звъни.

Следвайте

точки 1-3
на стра-
ница 43



ABC 2 (два пъти)



0 - **DEF 3**



или

Изберете степен.

Дисплейт показва текущата настройка.

0 = Изключено звънене

1 = Тихо

2 = Средно

3 = Силно

(При избор на степен ще чуете съответната сила на звънене)

◆ Настройване на режима на избиране

Можете да програмирате режима на избиране на тонален или импулсен. Ако сте потребител на тонално избиране, настройте на tone – тонално. Ако ползвате импулсно избиране, настройте на pulse – импулсно. Фабричната настройка е на тонално избиране.

Следвайте
точки 1-3
на стра-
ница 43



DEF 3



Въведете па-
ролата на ба-
зата (4 цифри)

1



1 - **ABC 2**



или

Дисплейт по-
казва текуща-
та настройка

1 = Тонално избиране
2 = Импулсно избиране

◆ Настройване на паролата PIN на базата

Можете да програмирате четирицифрена парола на базата. Фабричната парола е 0000. Промяната на паролата може да предпази телефона Ви от неоторизирано ползване от други лица.

Следвайте
точки 1-3
на стра-
ница 43



JKL 5



Въведете теку-
щата парола на
базата (4 цифри)



Въведете **ДВА ПЪТИ** новата
парола на базата (4 цифри)

Ако сте **сгрешили** при повторното въвеждане на новата парола, ще чуете сигнал за грешка.

Ако сте въвели **правилно** новата парола ще чуете сигнал за потвърждение и дисплейт се връща към менюто на функциите.

ЗАБЕЛЕЖКА: Веднъж въведена, паролата не може да се провери. Препоръчваме Ви да си запишете паролата. Ако я забравите, моля, обърнете се към най-близкия сервис на Panasonic.



◆ Настройване на Earth и Flash режим

В зависимост от изискванията на Вашата аналогова телефонна централа може да Ви бъде инсталирана earth връзка. За инсталирането се обърнете към най-близкия сервиз на Panasonic. След това изберете режим - Earth или Flash. Фабричната настройка е на режим Flash.

• Избиране на Earth

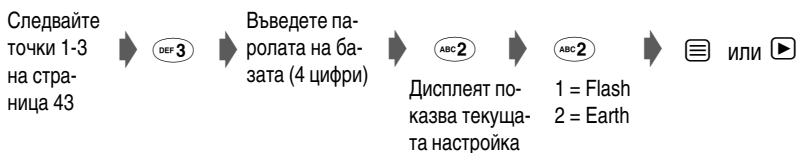

• Настройте Flash интервала

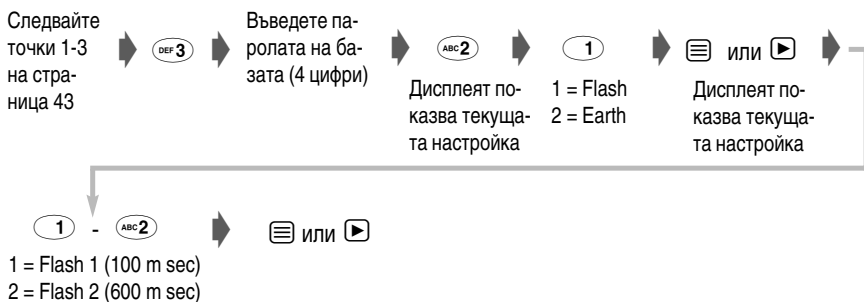

◆ Настройване на продължителността на паузата

В зависимост от изискванията на Вашата аналогова телефонна централа можете да настроите продължителност на паузата от 3 до 5 секунди. Фабричната настройка е на 3 секунди.

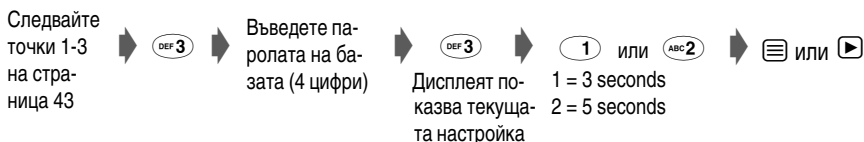

➡ Програмиране на базата

◆ Отмяна на регистрацията на слушалка

Всяка слушалка може да отменя собствената си регистрация или регистрацията на друга слушалка.

Следвайте
точки 1-3
на стра-
ница 43



Въведете па-
ролата на ба-
зата (4 цифри)



Дисплеят показва
номерата на вси-
чки слушалки

Изберете номера
на слушалката, която
искате да отмените.

◆ Настройване на часовника

За да настроите часовника, програмирайте както следва. При прекъсване на захранването часовникът ще трябва да се настрои отново.

Следвайте
точки 1-3
на стра-
ница 43



Въведете часа



Ако часовникът е
бил предварително
настроен, дисплеят
ще показва часа.

◆ Настройване на датата

За да настроите датата, програмирайте както следва. При прекъсване на захранването датата ще трябва да се настрои отново.

Следвайте
точки 1-3
на стра-
ница 43



(ДВА ПЪТИ)



Въведете датата
Ден-Месец-Година



◆ Анулиране на направените настройки на базата

Тази функция Ви позволява от изтриете едновременно направените настройки на базата. Те ще се върнат към техния първоначален, фабричен вид.

Следвайте
точки 1-3
на стра-
ница 43



Въведете па-
ролата на ба-
зата (4 цифри)



Използване на допълнителна слушалка за глава

Ако към слушалката включите допълнителна слушалка за глава ще можете да разговаряте и ръцете Ви да са свободни. Ползвайте само слушалка Panasonic, модел KX-TCA89EX.

Свързване на допълнителната слушалка за глава към слушалката

Отворете капачето на изхода за допълнителна слушалка за глава и свържете допълнителната слушалка към този изход, както е показано на картинката.

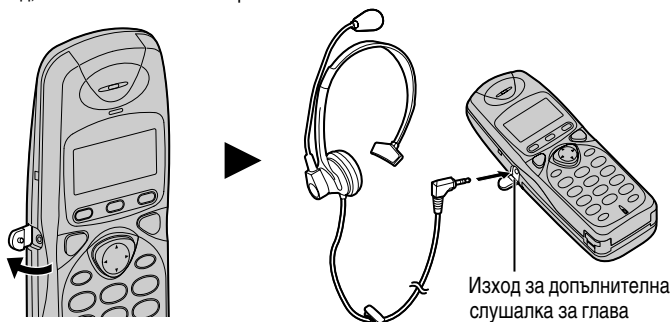

За да настроите силата на звука на допълнителната слушалка (СИЛНО, СРЕДНО или ТИХО):

Докато разговаряте с помощта на допълнителната слушалка за глава,   или .

Когато сте свързали допълнителна слушалка за глава, уверете се, че говорите с ответната страна точно през тази допълнителна слушалка. Ако искате да разговаряте по обикновения начин, изключете допълнителната слушалка за глава.

Използване на щипката за колан

Можете да окачите слушалката на колана или джоба си с помощта на щипката за колан.

За да отстраните щипката за колан

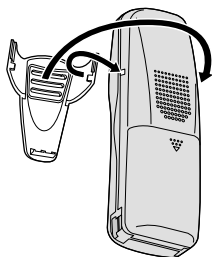

Възможност за смяна на предния панел на слушалката

Можете да промените външния вид на Вашата слушалка като смените с други панели (KX-A109EX) предния панел на слушалката.

1. Извадете капачето на батериите, като го натиснете и приплъзнете в указаната със стрелка посока. Извадете батериите.
2. Предният панел е захванат с ляв и десен щифт. Освободете единия от двата щифта, като го натиснете първо хоризонтално ①, а после вертикално ②, След това дръпнете частично панела ③, ④, както е показано на картинката. Повторете същите действия за освобождаване и на другия щифт.

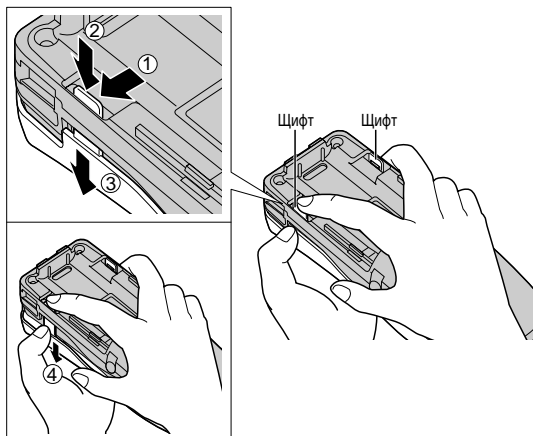

3. Монтирайте новия преден панел, като поставите двата му щифта в съответните им отвори на слушалката.





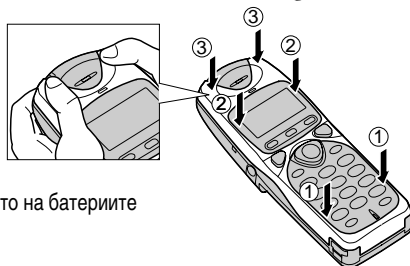



4. Притиснете новия панел в долната ①, средната ② и горната ③ част на слушалката докато прилепне.











5. Поставете отново батериите и затворете капачето на батериите



Проблем	Решение
<p>“Y” мига на дисплея и прозвучава предупредителен сигнал, когато   или .</p>	<ul style="list-style-type: none"> • Много сте далеч от базата. Приближете се и опитайте отново. • Включете мрежовия адаптор. • Регистрацията на слушалката е отменена или тя въобще не е регистрирана. Регистрирайте слушалката (стр.41). • Ако слушалката е регистрирана в повече от една база, проверете настройката за избор на база (стр.42).
<p>Чувате сигнал за заета линия, когато   или .</p>	<ul style="list-style-type: none"> • В момента се води разговор от друга слушалка
<p>“Y” мига на дисплея по време на разговор и връзката прекъсва .</p>	<ul style="list-style-type: none"> • Слушалката е извън радиообхвата на базата. Приближете се до базата и изберете отново. • Включете мрежовия адаптор.
<p>Апаратът не работи.</p>	<ul style="list-style-type: none"> • Включете захранването (стр.12). • Проверете настройките. • Заредете напълно батериите (стр.7). • Почистете контактите за зареждане и заредете отново батериите (стр.7). • Изключете мрежовия адаптор и изключете захранването, за да анулирате настройките. Включете адаптора и захранването и опитайте отново. • Инсталирайте наново батериите в слушалката (стр. 7) и опитайте отново. • Регистрацията на слушалката е отменена или тя въобще не е регистрирана. Регистрирайте слушалката (стр.39, 41).
<p>Не можете да се обадите.</p>	<ul style="list-style-type: none"> • Проверете правилна ли е настройката на режима за избиране (стр. 44). • Бутоните за избиране са заключени Отменете тази настройка (стр.36).
<p>Звукът пръщи, прекъсва или отслабва. Интерференция, причинена от други електроуреди.</p>	<ul style="list-style-type: none"> • Поставете базата и ползвайте слушалката далеч от други електроуреди. • Приближете се до базата.
<p>Слушалката не функционира или не звъни</p>	<ul style="list-style-type: none"> • Включете захранването (стр.12). • Звъненето е изключено. Изберете степен на звънене (стр.37).
<p>Базата не звъни.</p>	<ul style="list-style-type: none"> • Звъненето е изключено. Изберете желаната от Вас степен на звънене (стр.44)



Проблем	Решение
Не можете да избирате повторно номер.	<ul style="list-style-type: none">• Номера за достъп, избрани след натискане на бутон  не се избират при повторно избиране.• Ако последният избран номер е бил по-дълъг от 24 цифри, той няма да бъде правилно избран повторно.
Не можете да правите настройки на слушалката, като например на езика на дисплея ѝ.	<ul style="list-style-type: none">• Не е възможно програмиране по време на обикновен разговор или на разговор чрез говорителя с микрофон и при интерком връзка. Това се отнася също и за случаите, когато преглеждате списъка на повикващите или телефонния указател.• Докато програмирате, не правете паузи по-дълги от 60 секунди.• Уверете се, че слушалката е в режим на готовност.
Не можете да запаметите име или номер в телефонния указател.	<ul style="list-style-type: none">• Не е възможно програмиране по време на обикновен разговор или на разговор чрез говорителя с микрофон и при интерком връзка.• Докато програмирате, не правете паузи по-дълги от 60 секунди.
Докато програмирате или търсите апаратът започва да звъни и Ви прекъсва.	<ul style="list-style-type: none">• За да отговорите на повикването,   или . След като приключите разговора, започнете отново.
Дисплеят се връща в режим на готовност докато преглеждате списъка на повикващите.	<ul style="list-style-type: none">• Докато търсите, не правете паузи по-дълги от 60 секунди.
•)) не функционира.	<ul style="list-style-type: none">• Слушалката е много далеч от базата.• В момента се разговаря от слушалката или от нея се преглежда списък на повикващите.
Повиканата слушалка не отговаря.	<ul style="list-style-type: none">• Слушалката не е в този радиообхват.• В момента се разговаря от слушалката.• Регистрацията на слушалката е отменена или тя въобще не е регистрирана. Регистрирайте слушалката (стр.39, 41).
По време на интерком връзка прозвучават два сигнала.	<ul style="list-style-type: none">• Получено е повикване. За да отговорите , а след това .
Когато е свързан към аналогова телефонна централа апаратът избира погрешно	<ul style="list-style-type: none">• Проверете функция пауза (стр. 45).

Проблем	Решение
Не можете да регистрирате слушалка в база.	<ul style="list-style-type: none"> • Базата не може да регистрира повече от 6 слушалки, а слушалката да е регистрирана в повече от четири бази. • Въвели сте грешна парола за базата. Въведете правилната парола. • Възникнала е интерференция с други електроуреди. Отдалечете базата и слушалката. • Трябва да извършите регистрацията в рамките на 1 минута, след като чуете сигнала. В противен случай програмирането се отменя (стр. 41).
Дисплеят не показва правилно състоянието на батерията.	<ul style="list-style-type: none"> • Уверете се, че сте поставили батерии модел Panasonic P-6P или BYD N4DH33B00001 (стр. 7). • Проверете настройката за вида на батерията (стр. 39).
“  ” мига на дисплея или апаратът сигнализира на всеки 15 минути.	<ul style="list-style-type: none"> • Заредете напълно батериите (стр.7).
Заредили сте напълно батериите, но символът “  ” flashes.	<ul style="list-style-type: none"> • Почистете контактите за зареждане и заредете отново батериите (стр. 7). • Поставете нови батерии (стр. 7).

Включване на допълнителен телефонен апарат

Този безжичен телефон не работи при прекъсване на захранването. За да включите обикновен телефон към същата телефонна линия, ползвайте T-образен адаптор.

Към розетката на телефонната линия

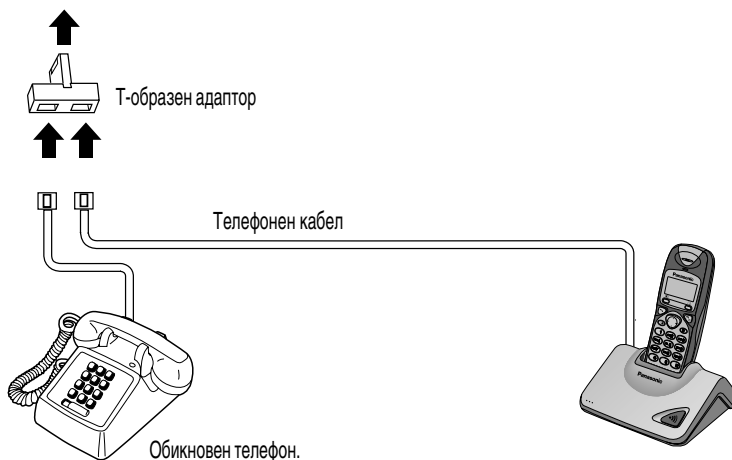



MODEL No. KX-TCD705BX

Kyushu Matsushita Electric (U.K.) Ltd.

Напечатано в България