

Panasonic

Цифров безжичен телефон

Модел: **KX-TCD700BX**

Указания за ползване



Съвместим с услугата
идентификация на повиквателния

Моля прочетете тези указания преди употреба и ги запазете

Заредете батериите около десет часа преди първоначална употреба.

Уважаеми клиенти,

Закупили сте цифров безжичен телефон модел KX-TCD700BX, който е съобразен с изискванията на европейските стандарти за безжични телефони (DECT). Технологията DECT се характеризира с много висока степен на сигурност срещу неоторизирано ползване на линиите, както и с висококачествено цифрово предаване.

Този телефон има многофункционално предназначение.

Той може да бъде, например, част от мрежа, състояща се от няколко телефонни апарата и слушалки, съставляващи телефонна система, която:

- поддържа до шест отделни слушалки за всяка база
- позволява интерком връзка между отделните слушалки
- позволява ползването на една и съща слушалка с четири бази, с което се увеличава площта на покритие.

Този телефон може да се ползва за:

- работа с няколко слушалки
- работа на една слушалка с няколко бази
- връзка с аналогова телефонна централа.

Благодарим Ви за покупката на Вашия нов цифров безжичен телефон Panasonic.

За бъдеща справка

Сериен номер _____

Дата на закупуване _____

(намира се от долната страна на апарата)

Име и адрес на продавача _____

В комплекта на телефона са включени:

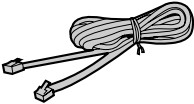
<p>Мрежов адаптор</p>  <p>един</p>	<p>Телефонен кабел</p>  <p>един</p>	<p>Батерии Panasonic AA(R6)P-6P или BYD PQHNR120AA12</p>  <p>два броя</p>
<p>Капаче на батериите</p>  <p>едно</p>	<p>Щипка за колан</p>  <p>една</p>	

Указания за безопасност

Обърнете специално внимание за спазването на следните указания за безопасност.

Околна среда

- 1) Не използвайте апарата в близост до вода – например в близост до ваната, легена, мивката и т.н. Влажни помещения, като мазета и сутерени, също трябва да се избягват.
- 2) Апаратът трябва да бъде далеч от източници на висока температура, като радиатори, готварски печки и др. Той не бива да бъде поставян и в стаи, където температурата е под 5°C или над 40°C.
- 3) Мрежовият адаптор служи за основно устройство за прекъсване на връзката с електрическата мрежа. За тази цел, уверете се че контактът се намира в близост до телефонния апарат и е лесно достъпен.

Съхранение

- 1) Не поставяйте тежки предмети върху апарата.
- 2) Погрижете се върху апарата да не падат предмети и да не бъдат разливани течности. Не подлагайте апарата на силен дим, прах, механични вибрации или удари.
- 3) Поставете апарата върху равна повърхност.

ВНИМАНИЕ:

ЗА ДА ИЗБЕГНЕТЕ РИСКА ОТ ПОЖАР ИЛИ ТОКОВ УДАР, НЕ ИЗЛАГАЙТЕ ТОЗИ ПРОДУКТ НА ДЪЖД ИЛИ ВСЯКАКЪВ ДРУГ ВИД ВЛАГА.

Съдържание

Глава 1 Подготовка

Инсталиране	6
Свързване.....	6
Поставяне на батериите в слушалката	7
Зареждане на батерията	7
Информация за батерията	7
Смяна на батерията	8
Избор на оптимално местоположение на телефона	8
Монтиране на стена	9
Разположение на контролните бутони...10	
Дисплей	11
Основни функции при включване	12

Глава 2 Основни функции

Провеждане на телефонни разговори...13	
Избор на сила на звука на слушалката..14	
Отговаряне на повиквания.....15	
Бързо избиране	16
Услуга идентификация на повикващия..19	
Ползване на списъка на повикванията...21	
За потребители с повече устройства.....22	
Локализиране на слушалката/ Интерком връзка.....	23
Специални характеристики	25
Как се използва функцията пауза (за аналогови телефонни централи или междуградски разговори).....	25
Временно тонално избиране.....	25
Използване на функцията RECALL.....	25
Включване/изключване на заклучването на бутоните.....	26

Глава 3 Програмируеми функции (На слушалката)

Резюме на програмируемите функции....27	
Настройване на предупредителния сигнал.....	28
Настройване на часа на предупредителния сигнал	28
Включване/изключване на предупредителния сигнал	28
Настройване на функциите на звънене ..29	
Избор на сила на звънене на слушалката..29	
Избор на вид звънене за външни повиквания	29
Избор на вид звънене за вътрешни повиквания	29
Избор на сигнал за локализиране на слушалката	29
Избор на вид звънене на предупредителния сигнал.....	29
Настройване на функциите на тоновете ...30	
Включване/изключване на тоновете за потвърждение на бутоните	30
Включване/изключване на сигнала за изчакващо повикване	30
Включване/изключване на предупреди- телен сигнал за излизане от обхват	30
Включване/изключване на предупреди- телния сигнал за изтощаване на батерията.30	
Настройване на функциите на дисплея ..31	
Избор на дисплей в режим на готовност. 31	
Избор на дисплей по време на разговор..31	
Настройване на функциите за провеждане на разговор	32
Настройване на номер за директно избиране.....	32
Включване/Изключване на директното избиране.....	33
Настройване на забрана за избиране.....	33
Настройване на други функции	34
Включване/Изключване на автоматичното отговаряне.....	34
Избор на вида на батерията	34
Промяна на паролата PIN на слушалката..35	

Регистриране	36
Регистриране на слушалка в базата	36
Отмяна на регистрацията на база	37
Избор на база	37
Анулиране на направените настройки на слушалката	39

Глава 4 Програмируеми функции (На базата)

Програмируеми функции (На базата)	40
Избор на звънене.....	40
Настройване на силата на звънене на базата.....	41
Настройване на режима на избиране ...	41
Настройване на часовника	41
Настройване на режим Earth и Flash.....	42
Настройване на продължителността на паузата.....	42
Настройване на парола PIN на базата	43
Отмяна на регистрацията на слушалка	43
Анулиране на направените настройки на базата	44

Глава 5 Полезна информация

Възможност за смяна на предния панел на слушалката	45
Използване на щипката за колан.....	46
Преди да потърсите помощ.....	47
Включване на допълнителен телефонен апарат	49

Инсталиране

Свързване

Свържете в задната част на апарата мрежовия адаптор и кабела за телефонната линия. Свържете кабела, както е указано на картинката.

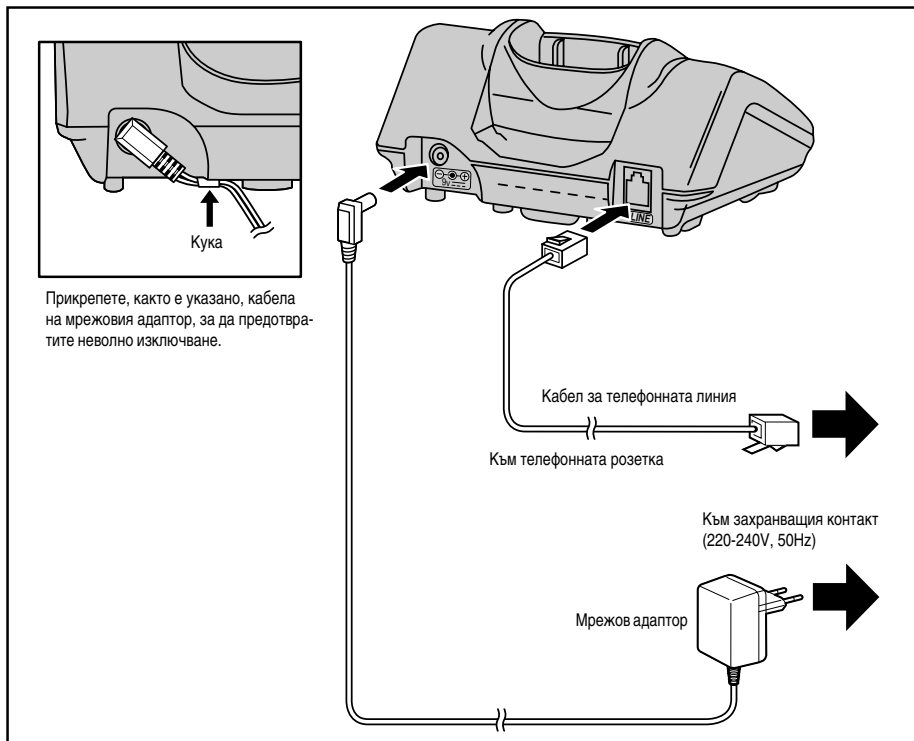

ИЗПОЛЗВАЙТЕ САМО МРЕЖОВ АДАПТОР Panasonic QLV1CE.

- Внимавайте при свързването към телефона да не смените изводите на телефонния кабел и на мрежовия адаптор. При неправилно свързване телефонът няма да работи и може да се повреди.
- Мрежовият адаптор трябва да е постоянно включен. (Нормално е адапторът да се нагрее по време на употреба.)
- За свързване на обикновен телефонен апарат към същата линия вижте стр. 49.

Свързване на мрежовия адаптор за захранването

Този апарат е предназначен за свързване чрез мрежов адаптор модел PQLV1CE. Ползването на друг вид адаптор ще анулира гаранциите на този апарат.



Поставяне на батериите в слушалката

- Ако акумулаторните батерии не са поставени правилно, слушалката няма да работи.

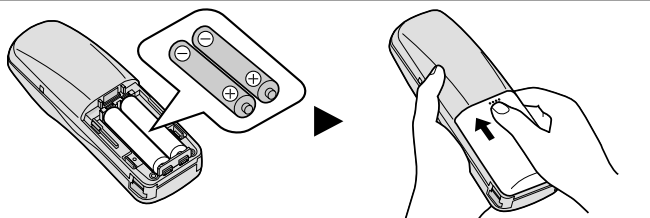

Зареждане на батерията

При доставката батериите не са предварително заредени.

За да ги заредите поставете слушалката на телефона. Преди първоначално ползване, моля, заредете батериите за около 10 часа. По време на зареждането символът на батерията изглежда както е показано на картинката.

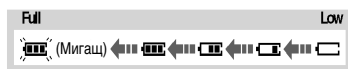

Състояние на батерията

Можете да проверите състоянието на батерията на дисплея.

Състояние на батерията	Напълно заредена	Средна мощност	Ниска мощност	Не е заредена
Символ батерия				

Зареждане

Когато “” мига или телефонът сигнализира на всеки 15 секунди, презаредете батериите.

Информация за батерията

При напълно заредени батерии:

Действие	NiMH батерия (включена в комплекта)	Ni-Cd батерия (поръчва се допълнително)
При ползване на телефона (разговор)	До около 20 часа	До около 12 часа(при разход 800mA на час)
В режим на готовност	До около 160 часа	До около 100 часа

- Продължителността на живота на батериите зависи от експлоатацията, като например от:
 - ползването на функцията идентификация на повиквания и преглед на списъка на повикванията
 - температурата на средата.
- Почиствайте веднъж месечно контактите за зареждане на слушалката с мека, суха кърпа. По-често почистване се налага ако апаратът е изложен на прах, влага или замърсяване с мазнини. В противен случай е възможно батерията да не се зарежда правилно.
- Ако батериите са напълно заредени, не трябва да поставяте слушалката на телефона, чак докато символът “” не започне да мига. Така ще се удължи максимално живота на батериите.
- Батериите не могат да се повредят от дълго зареждане.

Указания за безопасност на батериите

За да намалите риска от възникване на пожар или злополуки, прочетете и следвайте тези указания.

1. Използвайте само указания вид батерии.
2. Не ползвайте обикновени батерии, които не могат да се зареждат.
3. Не смесвайте батерии от различен вид.
4. Не хвърляйте батериите в огън. Те могат да експлодират. Проверете дали няма специални законови изисквания за изхвърлянето на такъв вид отпадъци.
5. Не отваряйте или видоизменяйте батериите. Те съдържат разяждащ електролит, който може да предизвика изгаряния или наранявания на очите и кожата. При поглъщане е токсичен.
6. Внимавайте да не допирате батериите до проводими предмети, като например пръстени, гривни и ключове. Батериите и/или проводимият предмет може да се нагреят и да предизвикат изгаряния.
7. Зареждайте батериите, с които е снабден или предназначения за този продукт батерии, само съгласно условията и забраните в настоящите указания за ползване.

Смяна на батерията

Ако само след няколко телефонни разговора символът “” започва да мига, дори и след като преди това батериите на слушалката са били напълно заредени, е време да смените батериите с нови. **Не забравяйте след смяната да зарядите новите батерии (вижте стр. 7).**

- Извадете възможно най-бързо дефектните батерии. Иначе те могат да протекат.

Избор на оптимално местоположение на телефона

За максимален обхват и чиста от шум връзка Ви препоръчваме местоположението на телефона да е:

- Далече от електроуреди като телевизор, радио, компютър или друг телефонен апарат.
- На подходящо високо и централно място.

Монтиране на стена

Този телефон може да бъде монтиран на стена.

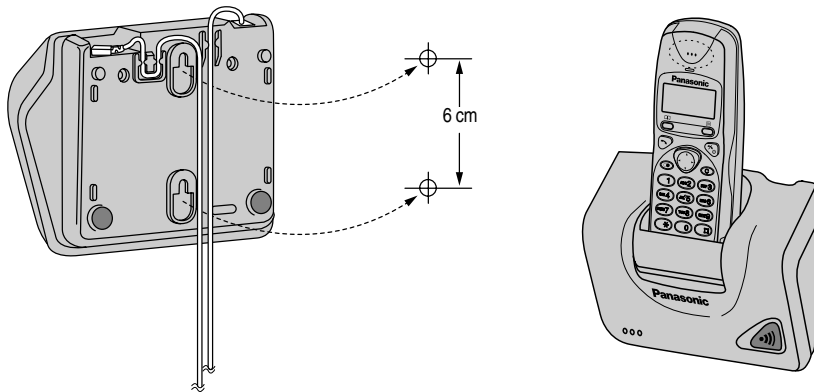

- Инсталирайте винтовете с помощта на долния шаблон.
- Свържете телефонния кабел и мрежовия адаптор.
- Прикрепете както е указано кабелите и монтирайте телефонния апарат.

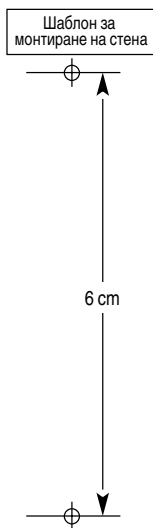

Разположение на контролните бутони

База

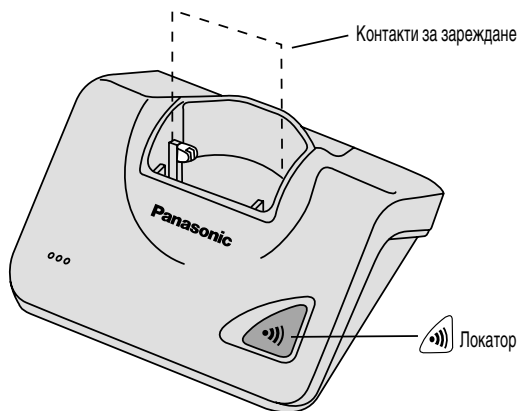

Слушалка



Дисплей

Дисплей на слушалката

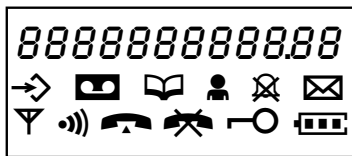



(Дисплеят показва всички възможни конфигурации)

Графични символи (иконки)

 Символът "в обхват" указва, че слушалката е в обхвата на телефона. Той мига, ако слушалката не е в обхват.

 Символът повикване/интерком се появява на дисплея когато има повикване на слушалката или се използва интерком връзката. Той мига и когато от друг телефон е повикана слушалката.

 Символът "разговор" се появява на дисплея когато се обаждате или приемате обаждане. Той мига при външно повикване.

 Символът "директно избиране" се появява на дисплея когато е включен този режим.

 Символът "забранено избиране" се появява на дисплея когато е включен този режим.

 Символът "програмиране" се появява на дисплея когато апаратът е в режим на програмиране.

 Символът "изключено звънене" показва, че звъненето е временно изключено.

 Символът "батерия" показва степента на зареденост на батерията.

 Символът "заклучени бутони" означава, че бутоните за избиране на слушалката са заклучени. В този режим клавиатурата на слушалката е блокирана.

 Символът "бързо избиране" се появява на дисплея, когато е включен този режим.

Течнокристален дисплей

Буква	A	B	C	D	E	F	G	H	I	J	K	L	M	N	O	P	Q	R	S
Дисплей	A	b	c	d	E	F	G	H	I	J	k	L	ll	ll	O	P	q	r	S
Буква	T	U	V	W	X	Y	Z	1	2	3	4	5	6	7	8	9	*	0	#
Дисплей	t	U	U	v	W	Y	Z	1	2	3	4	5	6	7	8	9	*	0	#

Забележка: Течнокристалният дисплей на Вашата слушалка е със седем сегмента и всяка буква ще се появява на него както е показано в таблицата по-горе. Някои букви на дисплея се различават, например буквата М се появява на дисплея като ll. Това не е грешка, а нормалното състояние на дисплея.

Ползвани символи

 означава да натиснете следващия бутон (бутони).

Основни функции при включване

Включване

1. и **задръжте**

- След като на дисплея се появят за кратко всички възможни символи ще чуете сигнал за потвърждение. Когато пуснете бутона, дисплеят ще се установи във вид за режим на готовност.
- Дисплеят показва поредния номер на Вашата база (- 1-)
- Дисплеят показва броя на получените нови идентификации на повикващи (напр. 02)
- Можете да изберете дали дисплея да показва номера на базата, този на слушалката или да не показва никакъв номер в режим на готовност (вижте стр.31).





Провеждане на телефонен разговор

(За по-подробна информация за провеждането на разговор, вижте стр. 13-14.)

1.

2. Изберете телефонен номер

Дисплеят показва избрания номер.

(Ако сте направили грешка при избирането,  .

След няколко секунди дисплеят ще покаже продължителността на разговора.

Завършване на разговор





1. За да затворите, .

- След няколко секунди дисплеят се връща в режим на готовност.
- Избраният номер се запазва за повторно избиране.

Отговаряне на повикване

(За по-подробна информация за отговарянето на повикване, вижте стр. 15.)

1.

- Можете да отговорите на повикване и като натиснете някой от бутоните за избиране  до ,  или  (- Отговаряне на повикване от който и да е бутон).

След няколко секунди дисплеят ще покаже продължителността на разговора.

Изключване

Уверете се, че апаратът е в режим на готовност.

1. и **задръжте** , докато чуете продължителен сигнал.

- Всички символи и букви на дисплея ще изчезнат.
(Ако слушалката се намира на телефона, дори и след изключването дисплеят ще показва символа на батерията.)

Провеждане на телефонни разговори



Забележка: За най-основните действия за провеждане на разговор, вижте стр. 12.

Избиране след потвърждаване на въведения номер

Тази функция Ви позволява да се уверите във верността на въведения номер, преди да го изберете.

1. Въведете телефонен номер (до 24 цифри)

Ако сте допуснали грешка при въвеждането:

За изтриване на една цифра, кратко.

За изтриване на всички цифри, и задръжте .

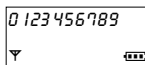

2. Щом потвърдите телефонния номер,

(След няколко секунди дисплеят ще покаже продължителността на разговора.)

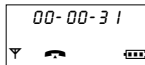
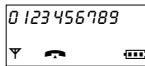

3. За край на разговора,

(След няколко секунди дисплеят ще се върне в режим на готовност.)

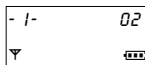

- **Забележка:** Ако символът мига, след като сте натиснали , е необходимо да се приближите до телефона. След това опитайте да изберете отново.

За повторно избиране на последния избран номер

1.

2.

(Последният избран номер се появява на дисплея и е автоматично повторно избран.)

- След няколко секунди дисплеят ще покаже продължителността на разговора.

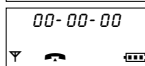
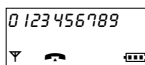

За повторно избиране

след потвърждаване на номерата в паметта за повторно избиране.

Телефонният апарат запаметява автоматично последните 10 избрани номера в паметта за повторно избиране.

1.

(Последният избран номер се появява на дисплея.)

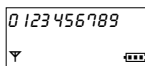

2. или , за да изберете желанния номер.

(За изход от списъка, .

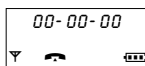

3.

(След няколко секунди дисплеят ще покаже продължителността на разговора.)

➔ Провеждане на телефонни разговори



Редактиране/изтриване на номера от списъка за повторно избиране

За да редактирате или изтриете номера от паметта за повторно избиране, натиснете , изберете номер и след това следвайте указанията от 2 точка нататък (стр. 20).

Директно избиране

Можете да запаметите един номер и след това да го изберете директно с натискане на . Приемат се входящи повиквания. За ползване на тази функция, запаметете номера за директно избиране и включете чрез програмиране режима за директно избиране (Вижте стр. 32). Предварителната фабрична настройка на този режим е **Изключено**.

Избиране на запаметения за директно избиране номер

Уверете се, че дисплеят показва символа  (вижте стр. 32), след това  .

- Запаметеният за директно избиране номер е автоматично избран.
- Когато слушалката е в режим "директно избиране", не е възможно да изберете други номера докато не отмените този режим. Това е валидно и за избиране при спешни случаи.

Избор на сила на звука слушалката

По време на разговор са възможни 3 степени на сила на звука на слушалката (HIGH - силно, MEDIUM - средно и LOW - тихо). Фабричната настройка е на средно.

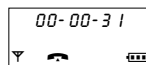

1. По време на разговор,   или , за да изберете съответната степен.





 = по-висока степен на звука на слушалката

 = по-ниска степен на звука на слушалката.

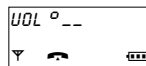
000 = ВИСОКО, 00 = СРЕДНО, 0 = НИСКО





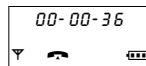









2. След избора на степен на звука,  
(Дисплеят започва отново да показва продължителността на разговора и т.н.)



Избиране на номер, запаметен на "горещ" бутон

(За да запаметите номер за избиране с "горещ бутон" вижте стр. 17).

Можете да определите до 9 номера от списъка за бързо избиране за избиране с помощта на "горещите" бутони. Бутоните за избиране ( до ) служат за бутони за запаметяване.

1.  и задръжте бутон за запаметяване ( до ).
 - Дисплеят показва запаметения номер.
 - За търсене на номер,   или  докато дисплеят покаже желанния номер.
2.  
 - Номерът е автоматично избран.
3. За да затворите,  .

Отговаряне на повиквания

За по-подробна информация за отговарянето на повикване, вижте стр. 12.

- Ако сте настроили силата на звънене на слушалката и на телефона на OFF (изключено) те няма да звънят (стр. 29, 41).

Автоматично отговаряне

Ако включите режима за автоматично отговаряне (стр. 34), можете да отговорите на повикване само като вдигнете слушалката, без да е необходимо да натискате .

За временно изключване на звъненето на слушалката

Когато слушалката звъни, можете временно да изключите звъненето.

1. Когато слушалката звъни,  и задръжте .

(Дисплеят показва символа "Изключено звънене" и слушалката спира да звъни).

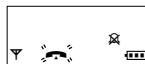

2. Отговорете на повикване като натиснете ,  - ,  или 

(-Отговаряне на повикване от който и да е бутон).

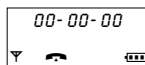

- При следващото повикване слушалката ще звъни.
- Тази функция няма да работи, ако слушалката е поставена на телефона или се приема повикване.

Светеща клавиатура на слушалката

Когато натиснете бутон, вдигнете слушалката или приемате повикване, бутоните на слушалката се осветяват. Светлината им ще угасне около 10 секунди, след натискането на бутона, вдигането на слушалката или отговарянето на повикването.

Бързо избиране

Запаметяване на нови номера

Можете да запаметите до 20 телефонни номера в паметта на слушалката.

Запаметяване на нови номера.

1. или

2. или

(Избрано е бързо избиране и дисплеят показва символ).

3. Въведете телефонен номер (до 24 цифри).

(Телефонните номера се появяват в левия горен край на течнокристалния дисплей).

- Ако за избирането се изисква въвеждане на пауза, докато въвеждате номера, . Натискането на ще се счита за една цифра.

4.

(Номерът за бързо избиране е запаметен (*SAVED*) - ще чуете сигнал за потвърждение); (След 2 секунди дисплеят показва следващата поред позиция за запаметяване. Ако желаете да продължите, започнете отново от точка 3).

- Дисплеят показва '*MEMORY FULL*' – "Запълнена памет", ако паметта е запълнена.

5. или (два пъти) или (веднъж).

- Дисплеят ще се върне в режим на готовност.

(режим готовност)

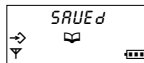
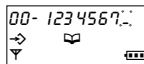
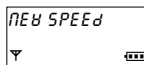

Избиране на запаметен номер

Има три начина да се извика на дисплея списъка на запаметените номера за бързо избиране (**чрез преглед, директно и чрез "горещ" бутон**).

За избиране на номер за бързо избиране чрез "горещ" бутон, вижте стр. 17.

Показване на списъка чрез преглед или директно

1.

2. (**Чрез преглед**) или , за да изберете телефонен номер.

(**Директно**) от 00 до 19, за да изберете следващата запаметена позиция от списъка.

3.

За изход от паметта за бързо избиране, .

- Ако в рамките на 1 минута не направите избор, режимът бързо избиране се отменя и дисплеят се връща в режим на готовност.



Меню за бързо избиране

В менюто за бързо избиране са възможни следните операции :

- Редактиране на запаметен номер за бързо избиране (**Ed It**).
- Изтриване на запаметен номер за бързо избиране (**CLEAR**).
- Определяне на номер за бързо избиране за избиране чрез "горещ" бутон (**НОТЪ ХЕУ ГЕГ**).

(В режим на готовност)

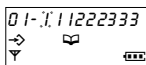
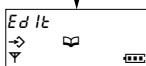

- Цифрата, която ще редактирате мига.
- За да изтриете,
- Прибавянето на нови цифри става от лявата страна на мигащата цифра.
- За да придвижите курсора,

Когато номерът е потвърден

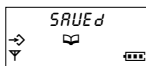

- Номерът за бързо избиране е запаметен
- Ще чуете сигнал за потвърждение



- Дисплей се връща в режим на готовност

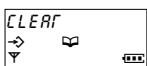

- Ще чуете сигнал за потвърждение
- Дисплей показва следващия запаметен номер за бързо избиране

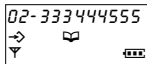

- Ако последният номер за бързо избиране е изтрил, дисплей показва надпис 'NO ITEN'

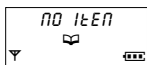

- За изход от режима бързо избиране,

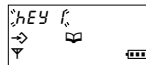
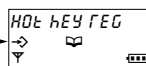

- Натиснете бутон (1-9)

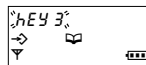
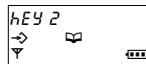

- Ако на този бутон вече е запаметен номер за бързо избиране, надписът на дисплея мига
- Натиснете бутон (напр. 2)

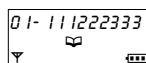
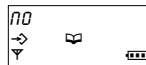

- Ще чуете сигнал за потвърждение

Забележка:

- За изход от режима на програмиране по всяко време,

➔ Бързо избиране

Запаметяване на номера в списъка за бързо избиране (*SAUE SPEED*)

В списъка за бързо избиране могат да се запаметяват и номера от други списъци, като например от списъка с идентификации на повикващите, списъка за повторно избиране и др.

За да запаметите номер от друг списък

1. **Номерът на дисплея трябва да е записан.**

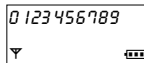

2.   или 

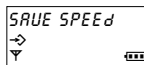



3.   или 

Избрали сте "*SAUE SPEED*"

Дисплеят показва символ "бързо избиране".

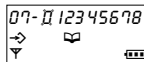
- Редактирайте номера, ако е необходимо.



4.   , за да запаметите номера.

- Ще чуете сигнал за потвърждение.
- Дисплеят ще се върне в режим на готовност.

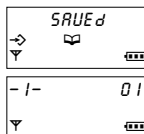

Услуга идентификация на повикващия



Тази услуга се предоставя от телефонната компания. След като сте се абонирали за услугата идентификация на повикващия, този апарат ще показва телефонния номер на лицето, което Ви търси.

Този апарат е съвместим с услугата идентификация на повикващия, предоставяна от Вашата телефонна компания. Ако е необходимо да сте абонирани за услугата идентификация на повикващия, след първото позвъняване дисплеят на слушалката ще показва информация за повикващия.

Няма да имате достъп до услугата идентификация на повикващия когато ползвате слушалката и телефона за вътрешен разговор.

Как информацията за повикващия се появява на дисплея когато Ви потърсят

• Повикване



• Телефонният номер на повикващия се появява на дисплея след първото позвъняване.

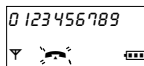

1. (Дисплеят показва продължителността на разговора).

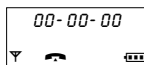

- Дисплеят няма да покаже информация за повикващия в следните случаи:

- Ако повикващият се обажда от област, в която липсва тази услуга, дисплеят ще покаже съответен надпис.



- Ако повикващият е пожелал да не се появява неговия/нейния телефонен номер, дисплеят ще покаже съответен надпис.

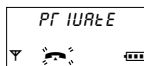

- Ако сте свързани към телефонна линия или аналогова телефонна централа, които не поддържат услугата идентификация на повикващия, няма да можете да ползвате тази услуга.

Проверяване на номера на новите повиквания

Когато в режим на готовност получите нови повиквания, дисплеят показва техния брой.

- Например, ако сте получили 10 нови повиквания, дисплеят ще изглежда по следния начин.



➔ Услуга идентификация на повикващия

Подменю за идентификация на повикващия

В подменю за идентификация на повикващия са възможни следните операции :

- Запаметяване на идентификация на повикващ за бързо избиране (*SAVE SPEED*).
- Редактиране на идентификация на повикващ (*EDIT CALL NO*).
- Изтриване на идентификация на повикващ (*CLEAR*).
- Изтриване на всички идентификации на повикващи (*ALL CLEAR*).

1. или , за да изберете номер

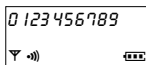

2. или



3.

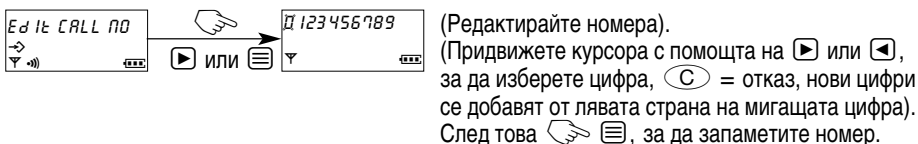

4.

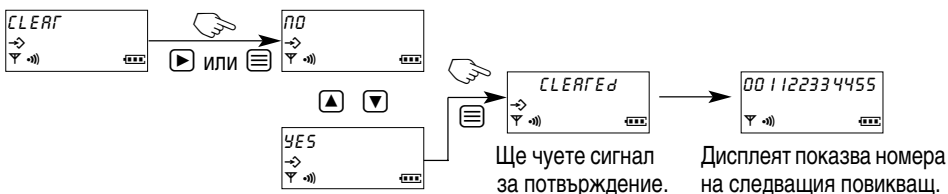

5.

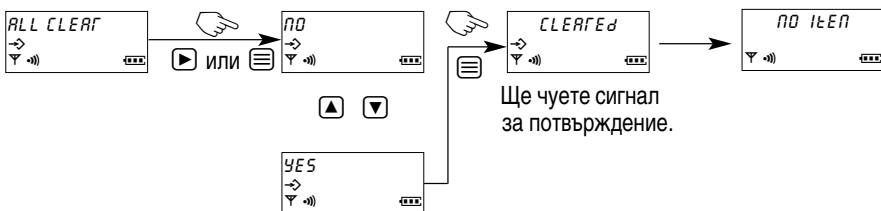

Забележка: Символът за интерком връзка не се появява на дисплея при редактиране или изтриване на номера от списъка за повторно избиране.



Преглед на списъка на повикванията

В списъка на повикванията се запаметяват до 50 телефонни номера на повикващи, от последното до най-ранното повикване. При получаване на 51 повикване, най-ранното се изтрива автоматично от списъка.

За да проверите кой Ви е търсил следвайте точките по-долу.

1. Уверете се, че дисплеят е в режим на готовност.

Напр. (Дисплеят показва часа - 3 нови повиквания).

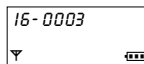

2. **▲** или **▼** (дисплеят показва номера на последното повикване).

- За да търсите от последното към най-ранното повикване, **▼** последователно.
- За да търсите от най-ранното към последното повикване, **▲** последователно.
- За да прегледате повикванията, **▲** или **▼**.
- Ако в точка 2 дисплеят не показва номер, списъкът на повикванията е празен.
- Ако едно и също лице Ви е търсило повече от веднъж, дисплеят ще покаже само последното повикване на това лице.

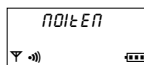
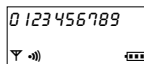

3. За изход от списъка, **ⓧ** или **⏻**.

- Дисплеят се връща в режим на готовност.
- Броячът на нови повиквания се нулира.

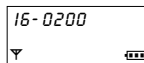

Какво означава символът 'ⓧ'

Когато сте проверили новите повиквания, отговорили на повикване или сте се обадили в отговор на повикване, към номера на повикващия на дисплея се добавя символ 'ⓧ'.

Ако същото лице Ви потърси отново, записът на предишното му повикване, заедно със символа 'ⓧ', се изтрива и се заменя с нов.

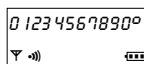

Когато преглеждате дълги телефонни номера

Ако номерът на повикващия е по-дълъг от 12 цифри, дисплеят няма да може да покаже целия номер. **DEF 3**, за да видите останалите цифри.

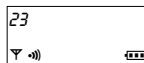
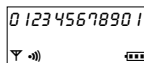

➔ Ползване на списъка на повикванията

Обаждане в отговор на повикване от списъка

С помощта на списъка на повикванията можете автоматично да се обадите в отговор на някое повикване.

1. Изберете идентификацията на повикващия като натиснете ▲ или ▼.

2.  

• След няколко секунди дисплеят ще покаже продължителността на разговора.

3. За да затворите,  

(Слушалката се връща в режим на готовност).

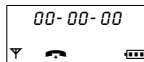
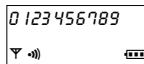

За потребители с повече устройства

Работа с повече от една слушалка

Можете да регистрирате и ползвате максимум 6 слушалки с една база. Работата с повече от една слушалка Ви дава възможност да провеждате вътрешен и едновременно с това външен разговор, използвайки друга слушалка.

- Моделът на допълнителната слушалка/зарядно устройство е KX-A114EX. Нейните функции са същите като на основната слушалка, модел KX-TCD700BX.
- За да регистрирате допълнителна слушалка в базата, вижте стр. 36.

Работа с повече от една база

Можете да регистрирате и да работите с вашата слушалка едновременно в 4 бази.





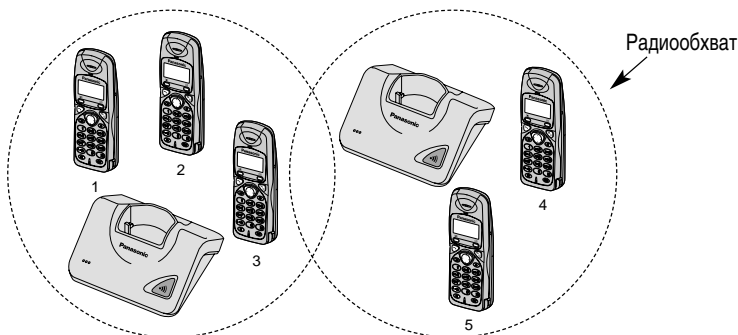

Тъй като всяка база образува радиоклетка, чрез подходящо разположение на базите можете да разширите обхвата, в който ще можете да се обадите или да отговорите на повикване с една и съща слушалка. Например, можете да използвате слушалката в две различни радиозони – в къщи и в офиса. Все пак, разговорът се прекъсва, ако слушалката премине от една в друга радиозона.

Например към 2 бази са добавени допълнителни слушалки модел KX-A114EX.









Локализиране на слушалката/Интерком връзка ➡

Локализиране от базата на всички слушалки

1.   (На базата).
 - Всички слушалки ще звънят около една минута.
2. За да прекратите,   отново или   на някоя от слушалките.

Интерком връзка между слушалки

Имате възможност за двупосочен вътрешен разговор (интерком връзка) между различните слушалки. Например **Слушалка 1** вика **Слушалка 2**:

1. **(Слушалка 1)**  
(Символът за интерком връзка мига на дисплея до осъществяване на връзката.)
2. **(Слушалка 1)**  
3. **(Слушалка 2)**
Когато слушалката звъни,  , за да отговорите.
 - Дисплеят показва продължителността на интерком връзката.

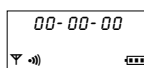
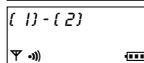
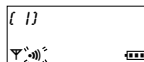

4. (Слушалки 1 и 2)

За прекъсване на интерком връзката,  .

- Интерком връзка може да бъде установена между слушалки в радиообхвата на една и съща база, но не и със слушалки в съседен радиообхват.

Приемане на интерком разговор е невъзможно в следните случаи:





- когато ответната страна осъществява интерком връзка.
- когато ответната страна е включила задържане на външно повикване.
- когато ответната страна осъществява конферентна връзка.

Прехвърляне на разговор от една слушалка на друга

Интерком връзката може да се ползва по време на разговор, позволявайки Ви да прехвърлите разговора от една на друга слушалка, регистрирани на една и съща база

Прехвърляне на разговор чрез интерком връзка.

Например **Слушалка 1** прехвърля външно повикване на **Слушалка 2**

1. **(Слушалка 1)**
По време на разговор,   (Символът за интерком връзка светва).
 - Разговорът е задържан.
2. **(Слушалка 1)**  **номера на желаната слушалка, напр.** 
 - Ще чуете сигнал за отговор на вътрешно повикване докато другата слушалка отговори.

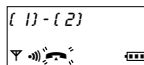
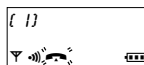

➔ Локализиране на слушалката/Интерком връзка









Прехвърляне на разговор чрез интерком връзка (продължение).

3. (Слушалка 2) Когато слушалката звъни,   или , за да отговорите.
4. (Слушалка 1) Прехвърляне на разговора  
 - Прехвърлянето е приключило или,
за да се върнете към външното повикване,  .

Прехвърляне на разговор без интерком връзка.













Тази функция Ви дава възможност да прехвърляте разговор към друга слушалка без да изчаквате отговор от нея.

Например: **Слушалка 1** прехвърля разговор към **Слушалка 2**.

1. (Слушалка 1)
По време на разговор,   (Символът за интерком връзка светва).
 - Разговорът е задържан.
2. (Слушалка 1)  номера на желаната слушалка, напр. 
 - Ще чуете сигнал за отговор на вътрешно повикване докато другата слушалка отговори.
3. (Слушалка 1)  .
4. (Слушалка 2) Когато слушалката звъни,  , за да отговорите.
 - Прехвърлянето е приключило.
 - Ако избраната слушалка не отговори до 30 секунди, следва позвъняване отново на първата слушалка. Можете да се върнете към разговора като натиснете  на първата слушалка.

Конферентна връзка



По време на разговор със слушалката можете да извикате по интерком друга слушалка и след това да комбинирате разговора, за да осъществите конферентна връзка между регистрираните в един и същ телефон слушалки.

1. (Слушалка 1) По време на разговор,  , след това въведете номера на желаната слушалка, напр. .
- Разговорът е задържан.
- Ако другата слушалка не отговори,  , за да се върнете отново към разговора.
2. (Слушалка 2) Когато слушалката звъни,   или , за да отговорите.
3. (Слушалка 1)  , за да осъществите конферентна връзка.
4. (Слушалка 1 или 2)  , за да прекратите конферентната връзка.





Как се използва функцията пауза

(За аналогови телефонни централи или междуградски разговори)

Препоръчваме Ви да въведете “”, ако е необходимо да се въведе пауза при избиране с аналогова телефонна централа или за междуградски разговори. (Когато натиснете , дисплеят показва буква ‘P’.

Например необходимост от избиране на номер  за достъп до външна линия (от аналогова централа).

1.  , , а след това телефонния номер.

2.  

(След няколко секунди дисплеят ще покаже продължителността на разговора.)

• Еднократното натискане на  въвежда пауза.

Това предотвратява грешките, когато избирате повторно или избирате запаметен номер.

• Натискането на  повече от веднъж увеличава паузата между числата.



Временно тонално избиране

(За потребители на импулсно избиране)

  преди да въведете номер за достъп, изискващ се при тонално избиране.

• Режимът на избиране се сменя на тонален. Вие можете да въведете номера за достъп до телефонен секретар, електронни банкови услуги и др. Когато затворите, режимът на избиране автоматично ще се върне на импулсен.



Използване на функцията RECALL



 се използва за достъп до специални телефонни услуги (възможност), като например изчакващо повикване. Когато натиснете , дисплеят показва буква ‘R’. За повече подробности се свържете с Вашата телефонна компания.

Пример: Изчакващо повикване.

Когато по време на разговор чуете сигнал за изчакващо повикване:

а) **За да задържите първия разговор и приемете втория.**

• Всеки път, когато  , ще можете да се прехвърляте от единия на другия разговор.

• В зависимост от телефонната компания може да е необходимо да въведете код за достъп, след като сте натиснали . Следвайте указанията, предоставени Ви от телефонната компания.

б) **За да приемете втория и прекъснете първия разговор.**

 . Когато слушалката звъни,  , за да отговорите на новото повикване.

в) **За да откажете втория разговор.**

Изчакайте прекратяването на новото повикване. Това ще отнеме около 40 секунди. Ако апаратът Ви е свързан към аналогова телефонна централа, натискането на  ще Ви позволи да ползвате и някои функции на централата, като прехвърляне на външен разговор.

➔ Специални характеристики

Включване на заключването на бутоните

Можете да заключите бутоните за избиране. В този случай ще можете само да отговаряте на повиквания, като натиснете който и да е от бутоните за избиране (0 до *9), (*), или (□) (Отговаряне на повикване от който и да е бутон). Уверете се, че апаратът е в режим на готовност.

1.  **за повече от 2 секунди.**
 - Ще чуете сигнал за потвърждение.
 - Дисплеят ще покаже символа '—○'.

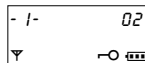

Изключване на заключването на бутоните

Уверете се, че апаратът е в режим на готовност.

1.  **за повече от 2 секунди.**
 - Символът '—○' ще изчезне и заключването на бутоните се прекратява.



Забележка:

- При прекъсване на захранването заключването на бутоните също се отменя.
- **При включено заключване на бутоните не е възможно провеждане на спешни разговори, докато заключването не бъде отменено.**

Резюме на програмируемите функции

На слушалката

С помощта на слушалката, намираща се в близост до базата, можете да програмирате следните функции. За подробна информация вижте съответните страници.

(В режим на готовност)

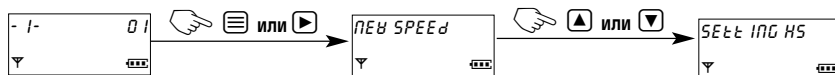

Вижте означената съответна страница.	
<ul style="list-style-type: none"> • т INE ALARМ ▲ ▼ 	<ul style="list-style-type: none"> • SEt t INE • SEt ALARМ <p>Настройване на часа на предупредителния сигнал (стр. 28) Включване/Изключване на предупредителния сигнал (стр. 28)</p>
<ul style="list-style-type: none"> • Г INGEГ OPт ▲ ▼ 	<ul style="list-style-type: none"> • Г INGEГ VOL • ЕНt Г INGEГ • INt Г INGEГ • РАG ING • ALARМ <p>Избор на сила на звънене на слушалката (стр. 29) Избор на вид звънене за външни повиквания (стр. 29) Избор на вид звънене за вътрешни повиквания (стр. 29) Избор на сигнал за локализиране на слушалката (стр. 29) Избор на вид звънене на предупредителния сигнал (стр. 29)</p>
<ul style="list-style-type: none"> • т ONE OPт ▲ ▼ 	<ul style="list-style-type: none"> • тtY tONE • CALL BARE ING • Г ANGE ALARМ • БAREtEGY LOB <p>Вкл./изкл. на тоновете за потвърждение на бутоните (стр. 30) Вкл./изкл. на сигнала за изчакащо повикване (стр. 30) Вкл./изкл. на предупредителен сигнал за излизане от обхват (стр. 30) Вкл./изкл. на предупредителния сигнал за изтощаване на батерията (стр. 30)</p>
<ul style="list-style-type: none"> • д ISPLAY OPт ▲ ▼ 	<ul style="list-style-type: none"> • СтАНдby ПОдt • т ALh ПОдt <p>Избор на дисплей в режим на готовност (стр. 31) (Пореден номер на базата, на слушалката, часовник или изключено) Избор на дисплей по време на разговор (стр. 31) (Продължителност на разговора или телефонен номер)</p>
<ul style="list-style-type: none"> • CALL OPт ▲ ▼ 	<ul style="list-style-type: none"> • CALL BARE • д IGECt NO • SEt д IGECt <p>Настройване на забрана за избиране (стр. 33) Настройване на номер за директно избиране (стр. 32) Включване/Изключване на директното избиране (стр. 33)</p>
<ul style="list-style-type: none"> • OPтHEГ OPт ▲ ▼ 	<ul style="list-style-type: none"> • НСР IN CHANGE • AYtO tALh • БAREtEGY tYPE <p>Промяна на паролата PIN на слушалката (стр. 35) Вкл./изкл. на автоматичното отговаряне (стр. 34) Избор на вида на батерията (стр. 34)</p>
<ul style="list-style-type: none"> • Г EG IStГARE IOП ▲ ▼ 	<ul style="list-style-type: none"> • Г EG IStEG HS • CANCEL BARE <p>Регистриране на слушалка в базата (стр. 36) Отмяна на регистрацията на базата (стр. 37)</p>
<ul style="list-style-type: none"> • SELEct tS ▲ ▼ 	<p>Избор на телефон (стр. 38)</p>
<ul style="list-style-type: none"> • Г ESEt HS ▲ ▼ 	<p>Анулиране на направените настройки на слушалката (стр. 39)</p>

Забележка:

- За връщане с една стъпка назад по време на програмиране, .
- За изход от режим на програмиране по всяко време, .

Настройване на часа на предупредителния сигнал

В менюто за час на предупредителния сигнал е възможно следното програмиране:

- **Настройване на часа на предупредителния сигнал (SEt t INE).**
- **Включване/изключване на предупредителния сигнал (SEt ALARm).** (В този режим е възможно да настроите предупредителния сигнал да прозвучи еднократно (ONCE), по веднъж на всеки ден (EVERY DAY) или да го изключите (OFF)).

(В режим на готовност)

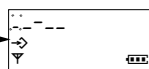
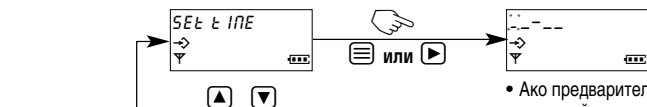
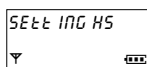
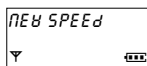

- Ако предварително сте въвели часа, той се появява на дисплея.

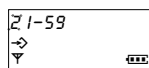

- Въведете новия час

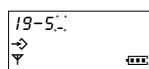

- Ако дисплеят показва часа, новият час ще се въведе след стария.
- За да изтриете една цифра, кратко.
- За да изтриете всички цифри, и задръжте .
- Мигацият символ означава цифрата, подлежаща на редактиране

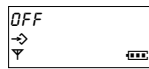
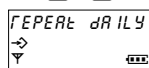
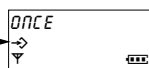
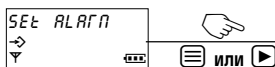

- Изберете. или

- Ще чуете сигнал за потвърждение
- Дисплеят се връща към менюто на функциите

За изключване на предупредителния сигнал

Когато прозвучи предупредителния сигнал, за да го изключите натиснете който и да е бутон за избиране от до , , или .

- Часът на предупредителния сигнал изчезва и дисплеят се връща в режим на готовност. Ако сте били избрали 'ONCE', тази настройка автоматично се отменя.
- Ако в часа на включване на предупредителния сигнал провеждате разговор или сте в интерком връзка, сигналът няма да се включи. Той ще се включи след като приключите разговора.

Забележка:

- За връщане с една стъпка назад по време на програмиране, .
- За изход от режим на програмиране по всяко време, .

Настройване на функциите на звънене

В менюто за избор на звънене е възможно следното програмиране:

- Избор на сила на звънене на слушалката (**Г INGEГ UDL**) (6 степени и **OFF** – изключено (**Г INGEГ OFF**)).
- Избор на вид звънене за външни повиквания (**ЕНЕ Г INGEГ**).
- Избор на вид звънене за вътрешни повиквания (**ИНЕ Г INGEГ**).
- Избор на сигнал за локализиране на слушалката (**РАГ ИНГ**).
- Избор на вид звънене на предупредителния сигнал (**АЛАГП**). } (20 възможности).

(В режим на готовност)

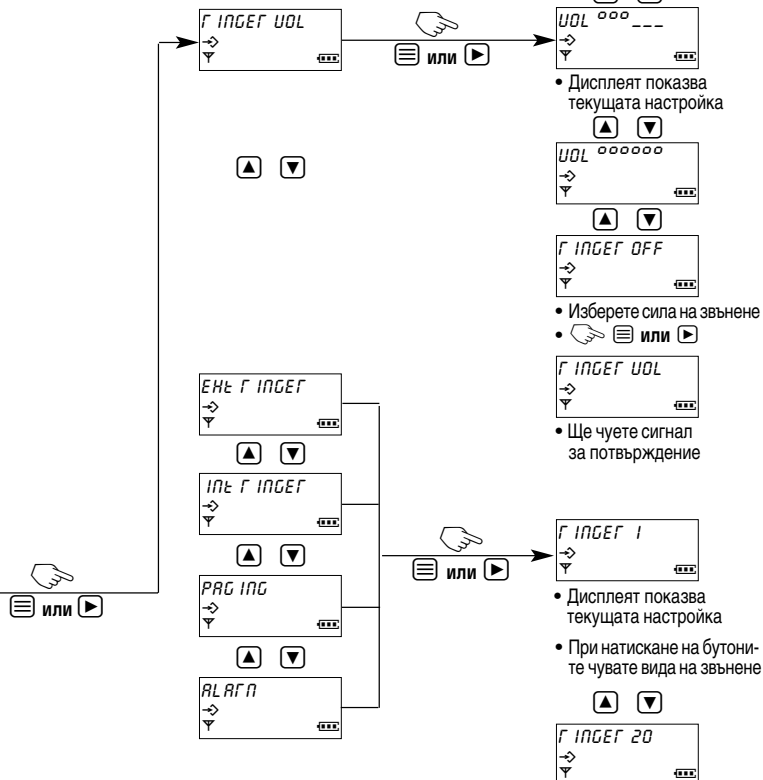
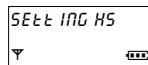
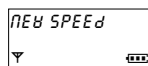

• При натискане на бутоните чувате силата на звука.

• Дисплеят показва текущата настройка

• Изберете сила на звънене

• Ще чувате сигнал за потвърждение

• Дисплеят показва текущата настройка

• При натискане на бутоните чувате вида на звънене

• Изберете вид на звънене.

- Ще чувате сигнал за потвърждение
- Дисплеят се връща към менюто на функциите

Забележка:

- За връщане с една стъпка назад по време на програмиране, .
- За изход от режим на програмиране по всяко време, .

Настройване на функциите на тоновете

В менюто за избор на тоновете е възможно следното програмиране:

- **Включване/изключване на тоновете за потвърждение на бутоните (НЕУТОНЕ) (ON/OFF).**
Можете да изберете дали при натискане на бутоните за избиране да прозвучава тон или не (например тон на бутона, тон за потвърждение или тон за грешка).

- **Включване/изключване на сигнала за изчакващо повикване (CALL WAITEING) (ON/OFF).**

Ако по време на интерком връзка се получи повикване ще прозвучи сигнал за изчакващо повикване.

- **Включване/изключване на предупредителен сигнал за излизане от обхват (RANGE ALARM) (ON/OFF).**

Можете да изберете дали при излизане от обхват да прозвучава предупредителен сигнал или не.

- **Включване/изключване на предупредителния сигнал за изтощаване на батерията (BATTERY LOW) (ON/OFF).**

Можете да изберете дали при изтощаване на батерията да прозвучава предупредителен сигнал или не.

(В режим на готовност)

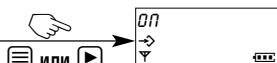
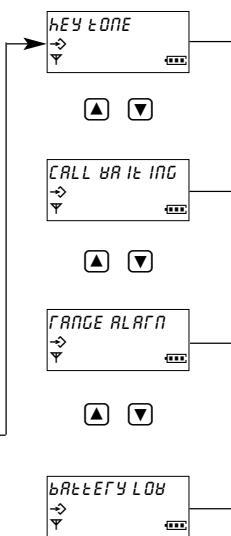
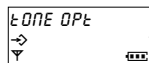
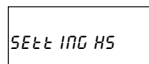
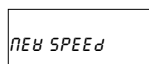

• Дисплейт показва текущата настройка







• Изберете ON - включено/OFF – изключено



• Дисплейт се връща към менюто на функциите

Забележка:

- За връщане с една стъпка назад по време на програмиране,  .
- За изход от режим на програмиране по всяко време,  .

Настройване на функциите на дисплея

В менюто за избор на дисплей е възможно следното програмиране:

• Избор на дисплей в режим на готовност (Стандартно Поде).

В режим на готовност е възможно дисплеят да показва: Пореден номер на базата (БС ПО), Пореден номер на слушалката (НС ПО), Часовник (СЛОСЪ) или Изключено (OFF).

• Избор на дисплей по време на разговор (ЕАЛЪ И ИНЕ).

По време на разговор е възможно дисплеят да показва Продължителност на разговора (ЕАЛЪ И ИНЕ) или телефонния номер (РНОПЕ ПО).

(В режим на готовност)

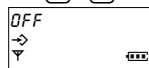
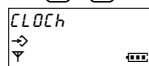
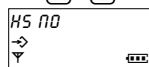
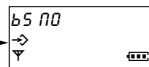
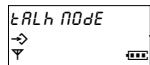
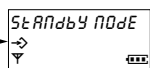
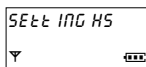
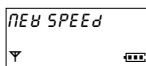

• Изберете настройка

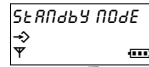

• Изберете настройка (C) три пъти.

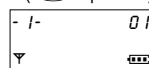

Забележка:

- В режим на готовност, (Стандартно Поде) фабричната настройка на Вашата слушалка е да показва 'Base Number' - "Пореден номер" на базата (БС ПО).
- При разговор фабричната настройка на Вашата слушалка е да показва 'Talk Time' – "Продължителност на разговора" (ЕАЛЪ И ИНЕ).
- За връщане с една стъпка назад по време на програмиране, .
- За изход от режим на програмиране по всяко време, .

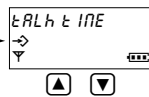

• Изберете настройка

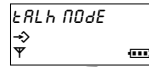

• Изберете настройка (C) три пъти.

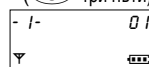

Настройване на функциите за провеждане на разговор

В менюто за избор на възможностите на разговор е възможно следното програмиране:

- **Настройване на забрана за избиране (CALL BAF)** вижте стр. 33.
- **Настройване на номер за директно избиране (д ИГЕЕ ПО).** Можете да запаметите номер за директно избиране. Тази функция Ви позволява лесно избиране само с едно натискане на бутон . Можете да отговоряте на повиквания.
- **Включване/Изключване на директното избиране (SEЕ д ИГЕЕ) (ON/OFF)** вижте стр. 33.

(Standby Mode)

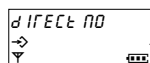
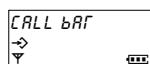
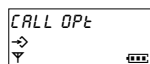
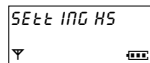
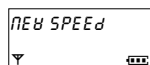

- Режим на въвеждане на номер за директно избиране

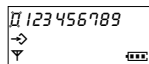

- Ако вече сте запаметили номер за директно избиране, той се появява на дисплея. Ако не, въведете нов номер.

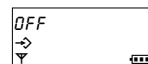
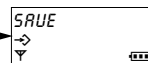
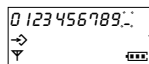

- Изберете ON - включено/OFF – изключено



- Ще чуете сигнал за потвърждение

Напр. (Изберете OFF)

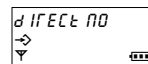

Напр. (Изберете ON)



- или (три пъти).



Напр. (Директно избиране "ON" - включено)

Забележка:

- За връщане с една стъпка назад по време на програмиране, (освен ако не редактирате номер).
- За изход от режим на програмиране по всяко време, .

- **Настройване на забрана за избиране** (забрана за други лица да ползват Вашата слушалка, включително и за избиране на номера по спешност (**CALL BRF**)).
- **Включване/изключване на директното избиране (SEE d IГЕСЬ) (ON/OFF).**

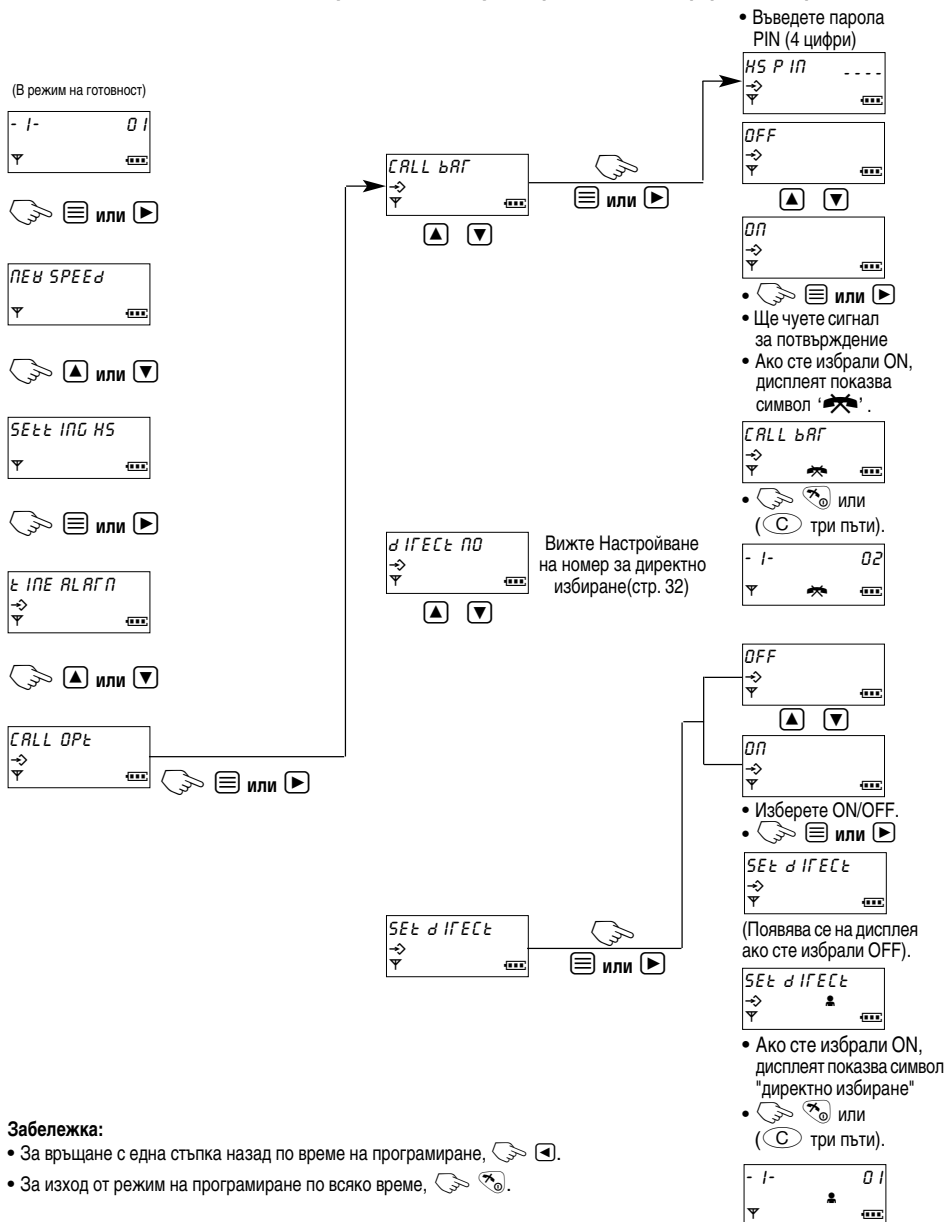

Забележка:

- За връщане с една стъпка назад по време на програмиране,
- За изход от режим на програмиране по всяко време,

Настройване на други функции

В менюто за избор на други функции е възможно следното програмиране:

- **Промяна на паролата PIN на слушалката (HSP IN CHANGE).** Фабричната парола е 0000.
- **Включване/Изключване на автоматичното отговаряне (AUTO ANSWER).**

Функцията автоматично отговаряне Ви позволява да отговорите на повикване само като вдигнете слушалката, без да е необходимо да натискате бутона . Ако желаете да ползвате тази функция, изберете ON. Фабричната настройка е на OFF – изключено. Ако желаете да видите номера на повикващия преди да сте отговорили, оставете настройката OFF.

- **Избор на вида на батерията (BATTERY TYPE).**

В комплекта на този телефонен апарат са включени две акумулаторни Ni-MH батерии. Уверете се, че настройката за батериите е Ni-MH, в противен случай дисплеят няма да показва вярно състоянието на батериите.

(В режим на готовност)

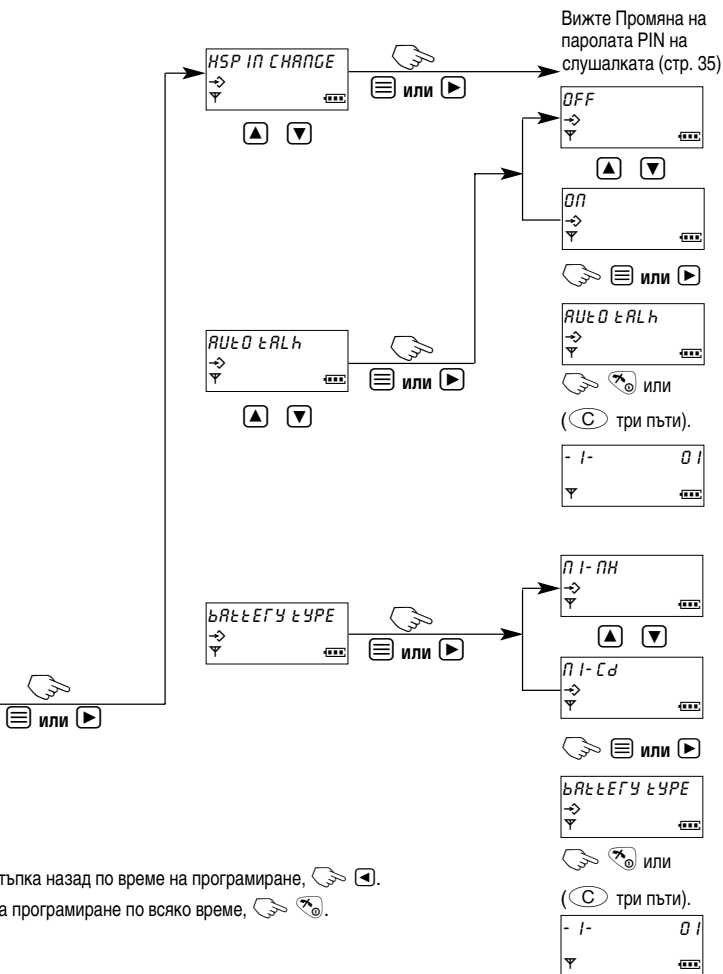
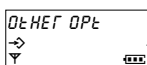
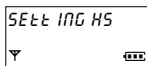
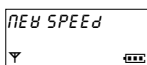

Забележка:

- За връщане с една стъпка назад по време на програмиране, .
- За изход от режим на програмиране по всяко време, .

• Промяна на паролата PIN на слушалката (HSP IN CHANGE)

- Можете да програмирате четирицифрена парола на слушалката. Фабричната парола е 0000. Промяната на паролата на слушалката може да предпази телефона Ви от неоторизирано ползване от други лица.

(В режим на готовност)

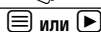
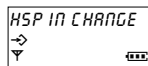
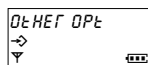
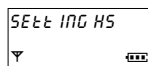
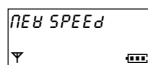

- Въведете старата парола PIN (OLD PIN). Ако сгрешите, ще чуете сигнал за грешка.

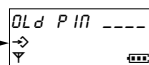

- Въведете нова парола PIN (4 цифри)

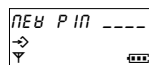

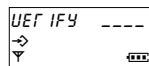

Забележка: Паролата не може да се види на дисплея. Щом въведете цифра, миганият символ „_“ изчезва.



- Въведете повторно новата парола PIN (UEGIFY).

- Ако сгрешите ще чуете сигнал за грешка. (Дисплеят ще покаже отново надпис *NEW PIN*). Ако сте въвели вярната парола, ще чуете сигнал за потвърждение.





-  или  (три пъти), за да се върнете в режим на готовност.

ЗАБЕЛЕЖКА: Веднъж въведена, паролата не може да се провери. Препоръчваме Ви да си запишете паролата. Ако я забравите, моля, обърнете се към най-близкия сервиз на Panasonic.

Регистриране

• Регистриране на слушалка в базата (FEG 15€€€ HS)

Дадената в комплекта на апарата телефонна слушалка е вече регистрирана. Ако се снабдите с допълнителна слушалка или с друга база, преди да ги ползвате е необходимо да извършите следното.

 и **задръжте за около 10 секунди**  на базата. **Ще чуете сигнал за потвърждение.**

(В режим на готовност)

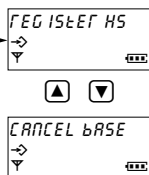
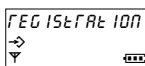
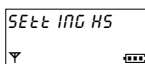
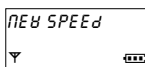

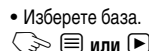
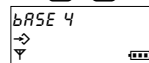
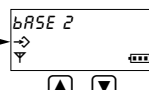

Вижте стр. 37

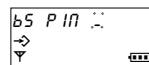

• Изберете база.
По време на търсенето по дисплея се движи "тире".
Установена е връзка.



• Въведете паролата PIN (4 цифри)
  **или** 
(Търсене на база).





• Базата е намерена.
• В допълнение към регистрацията ще чуете сигнал за потвърждение.







• Ако регистрацията не е извършена до 5 минути, ще чуете сигнал за грешка и дисплеят ще се върне в режим на готовност.

ЗАБЕЛЕЖКИ:

- Заредете батериите на допълнителната слушалка за около десет часа преди първоначалната ѝ употреба.
- Регистрирайте слушалката в рамките на 1 минута. Ако не успеете да го направите за 1 минута,   на слушалката, за край на програмирането. След това започнете регистрирането отначало.
- Ще можете да приемате повиквания и да избирате със слушалка само чрез базата, чийто пореден номер е изписан на дисплея ѝ (дори и при припокриване на радиообхвата с този на друга съседна база).

Забележка:

- За връщане с една стъпка назад по време на програмиране,  .
- За изход от режим на програмиране по всяко време,  .

• Отмяна на регистрацията на база (CANCEL BASE)

Ако някоя слушалка е била извън обхват или изключена по време на отмяна на регистрацията на слушалка, номерът на предишната база ще се запази в отменената слушалка.

Затова е необходимо да отмените регистрацията на базата, регистрирана в отменената слушалка.

(В режим на готовност)

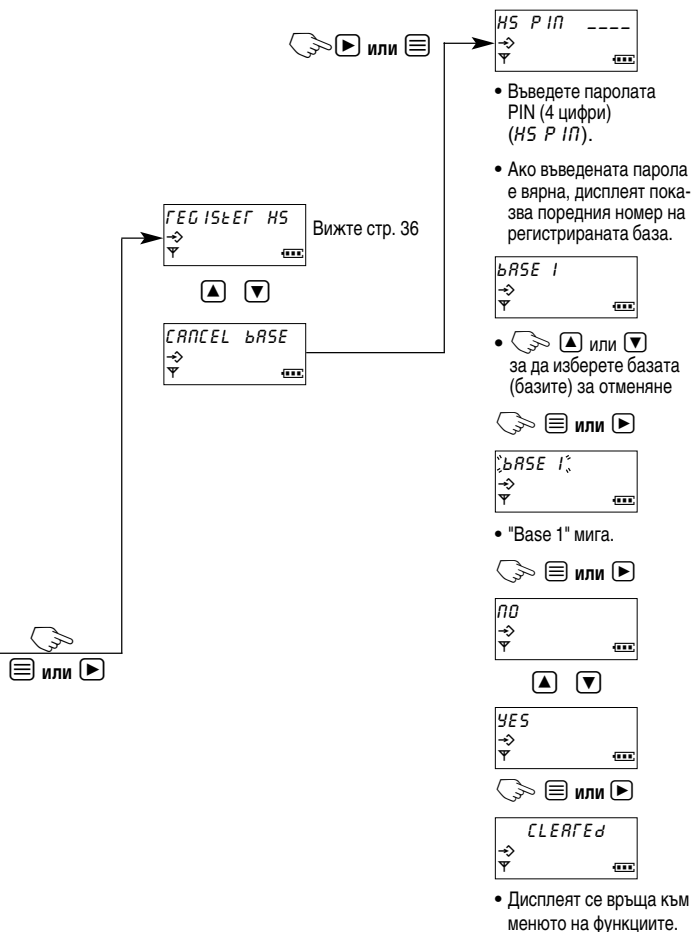
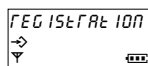
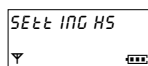
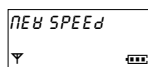

Note:

- За връщане с една стъпка назад по време на програмиране, .
- За изход от режим на програмиране по всяко време, .

Избор на база (*SELECT BS*)

• Автоматичен достъп до база (*AUT0*)

Слушалката автоматично избира регистрираната база.

• Когато слушалката премине в радиообхвата на друга база, тя загубва връзка с първата база и автоматично установява връзка с новата.

• Ако слушалката е в зоната на припокриване на няколко бази, тя е в достъп с най-близката от базите.

• Достъп до определена избрана база, например (*BASE 1*)

Можете да изберете да работите само с една (1 до 4) база (*SELECT BS*).

• Можете да изберете базата/телефонната линия, от която се обаждате или на която Ви търсят. Фабричната настройка е на 'Автоматичен достъп до база'. За да изберете желана от Вас база програмирайте както следва:

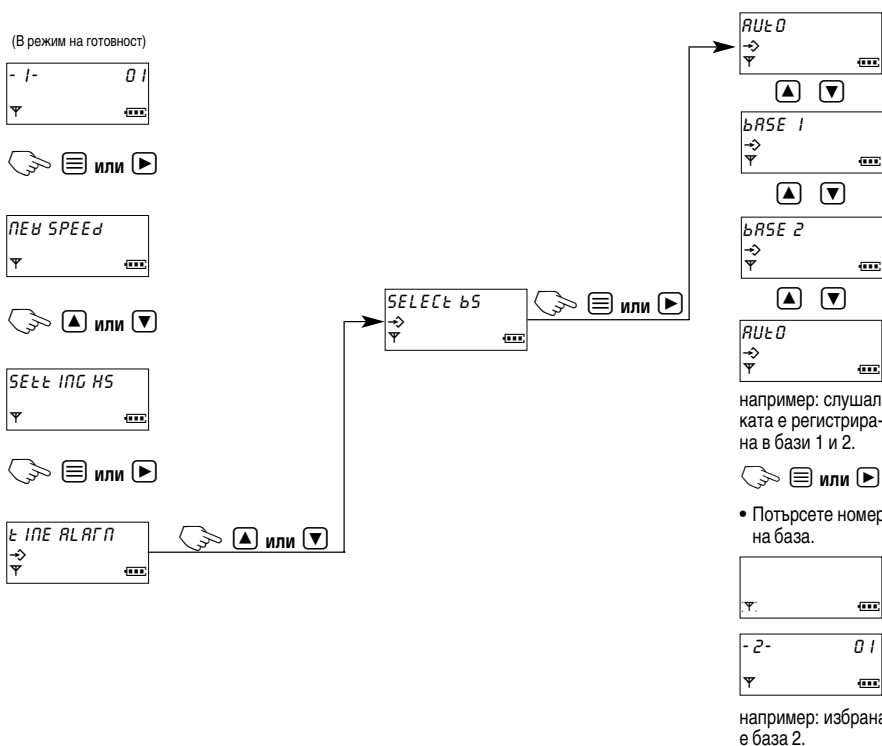

Забележка:

- За връщане с една стъпка назад по време на програмиране, .
- За изход от режим на програмиране по всяко време, .

Анулиране на направените настройки на слушалката (ГЕСЕЕ HS)

Тази функция Ви позволява да изтриете едновременно следните настройки.
Те ще се върнат към тяхния първоначален, фабричен вид.

(В режим на готовност)

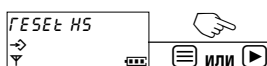
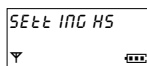
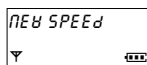

- Въведете паролата PIN (4 цифри)

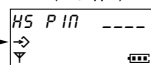

- Ако паролата е грешна, дисплеят показва надпис "ПГ".

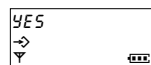

- Изберете 'УЕС'.



- Ще чуете сигнал за потвърждение



- Дисплеят се връща към менюта на функциите.

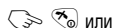

- (C) два пъти).



- Дисплеят се връща в режим на готовност.

Функция	Първоначална настройка
Режим на настройване на часа на предупредителния сигнал	Изкл.
Час на предупредителния сигнал	Липсва
Сила на звънене на слушалката	3
Вид звънене за външни повиквания	1
Вид звънене за вътрешни повиквания	1
Сигнал за локализиране на слушалката	1
Вид звънене на предупредителния сигнал на слушалката	1
Тонове на бутоните	Вкл.
Сигнал за изчакващо повикване	Вкл.
Предупредителен сигнал за излизане от обхват	Изкл.
Предупредителен сигнал за изтощаване на батерията	Вкл.
Дисплей в режим на готовност	Пор. номер на базата
Дисплей по време на разговор	Продълж. на разговора
Забрана за избиране	Изкл.
Режим на директно избиране	Изкл.
Номер за директно избиране	Липсва
Парола на слушалката	0000
Автоматично отговаряне	Изкл.
Достъп до база	Автом.
Сила на звука на приемника на слушалката	2
Памет за повторно избиране	Празна

Забележка:

- За връщане с една стъпка назад по време на програмиране,
- За изход от режим на програмиране по всяко време,

Програмируеми функции (На базата)

Избор на звънене

Имате избор измежду три вида звънене при получаване на повикване:

- Звънят всички слушалки. "Всички слушалки"
- Звъни(звънят) определена(и) слушалка(и). "Определена(и) слушалка(и)"
- Определената слушалка звъни първа. Ако тя не отговаря, тогава звънят и останалите. "Определена, след това всички слушалки"

Фабричната настройка е на "Всички слушалки". За да промените звъненето, програмирайте както следва:

(В режим на готовност)



1. Изберете "всички слушалки" да звънят



- Въведете паролата PIN (4 цифри)

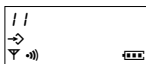

- Режим "Всички слушалки"

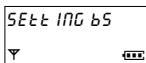

- Ще чуете сигнал за потвърждение
- Дисплей се връща към менюто на функциите.

2. Изберете "определена (и) слушалка(и)" да звъни.



- Въведете паролата PIN (4 цифри)

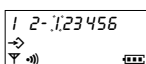

- Номерът на избраната слушалка мига

Hand icon pointing to a circle with '1' and 'MNO6', followed by the text: , за да изберете слушалка (и).

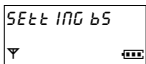

- Ще чуете сигнал за потвърждение
- Дисплей се връща към менюто на функциите.

3. Изберете "определена, след това всички слушалки" да звънят.



- Въведете паролата PIN (4 цифри)

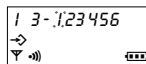

- Номерът на избраната слушалка мига

Hand icon pointing to a circle with '1' and 'MNO6', followed by the text: , за да изберете слушалка (и).

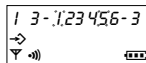
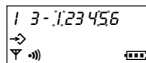

- Дисплей показва избрания брой на повънявания.
- Hand icon pointing to a circle with '1' and 'MNO6', followed by the text: , за да изберете брой на повъняванията.

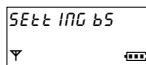
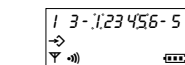

- Ще чуете сигнал за потвърждение
- Дисплей се връща към менюто на функциите.



Настройване на силата на звънене на базата

Имате избор измежду четири степени на сила на звънене на базата. Фабричната настройка е на степен "СРЕДНО". Когато е избрана настройка "OFF" – изключено, базата няма да звъни.

Настройване на режима на избиране

Можете да програмирате режима на избиране на тонален или импулсен. Ако сте потребител на тонално избиране, настройте на tone – тонално. Ако ползвате импулсно избиране, настройте на pulse – импулсно. Фабричната настройка е на тонално избиране.

Настройване на часовника

За да настроите часовника, програмирайте както следва. В режим на готовност съществува възможност за показване на часа на дисплея на слушалката (вижте страница 31). При прекъсване на захранването часовникът ще трябва да се настрои отново. Дисплеят ще покаже часа около минута, след като сте го настроили.

(В режим на готовност)

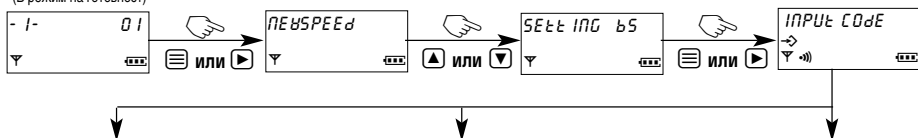

• Изберете сила на звънене.

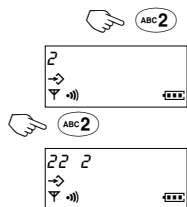

Дисплеят показва текущата настройка

Hand icon pointing to '0 - DEF 3', за да изберете степен

- 0 = изключено звънене
 - 1 = тихо
 - 2 = средно
 - 3 = силно
- (При избиране на степен можете да чуете силата на звъненето)

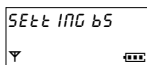

- Ще чуете сигнал за потвърждение.
- Дисплеят се връща към менюто на функциите.

• Изберете часовника.

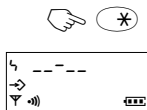

- Ако часовникът е бил предварително настроен, дисплеят ще показва часа.

Въведете нов час (4 цифри) напр. Hand icon pointing to '1'



Hand icon pointing to 'ABC 2', 'DEF 3', 'GH 4' (24-часов часовник)

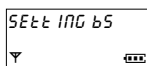
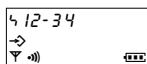

- Ще чуете сигнал за потвърждение.
- Дисплеят се връща към менюто на функциите.

• Изберете режим на избиране (Тонално/Импулсно).



Въведете паролата PIN (4 цифри).

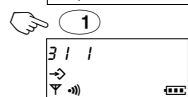
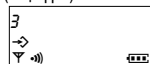

Дисплеят показва текущата настройка

Hand icon pointing to '1 - ABC 2', за да изберете режим на избиране.

- 1 = тонално избиране
- 2 = импулсно избиране

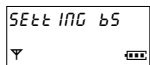

- Ще чуете сигнал за потвърждение.
- Дисплеят се връща към менюто на функциите.

➔ Програмируеми функции (На базата)

Настройване на режим Earth и Flash

В зависимост от изискванията на Вашата аналогова телефонна централа може да Ви бъде инсталирана earth "земя" връзка. За инсталирането се обърнете към най-близкия сервиз на Panasonic. След това изберете режим - Earth или Flash. Фабричната настройка е на режим Flash.

Настройване на продължителността на паузата

В зависимост от изискванията на Вашата аналогова телефонна централа можете да настроите продължителност на паузата от 3 до 5 секунди. Фабричната настройка е на 3 секунди.

(В режим на готовност)



• Изберете Earth.



• Въведете паролата PIN (4 цифри)

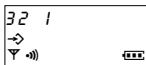

• Дисплеят показва текущата настройка

- 1 = Flash
- 2 = Earth

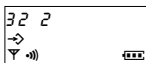

напр. Избрали сте Flash

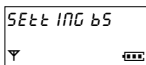

- Ще чуете сигнал за потвърждение
- Дисплеят се връща към менюто на функциите.

• Изберете продължителност на Flash интервала.



• Въведете паролата PIN (4 цифри)

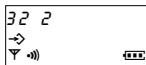

• Настройката е на Earth.

Дисплеят показва текущата настройка

1, за да изберете Flash.

(Ако Flash е вече избран).

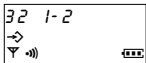

• Дисплеят показва текущата настройка

- 1=Flash 1 (100m sec)
- 2=Flash 2 (600m sec)

1 - **ABC 2**, за да изберете продължителност на Flash интервала.

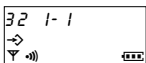

напр. Избрали сте Flash 1.

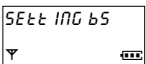

- Ще чуете сигнал за потвърждение
- Дисплеят се връща към менюто на функциите.

• Изберете продължителност на паузата.



• Въведете паролата PIN (4 цифри)

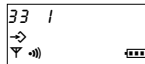

• Настройката е на 3 секунди.

1 или **ABC 2**, за да изберете продължителност на паузата

- 1 = 3 секунди
- 2 = 5 секунди

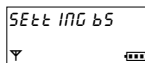

- Ще чуете сигнал за потвърждение
- Дисплеят се връща към менюто на функциите.



Настройване на парола PIN на базата

Можете да програмирате четирицифрена парола на базата. Фабричната парола е 0000. Промяната на паролата може да предпази телефона Ви от неоторизирано ползване от други лица.

Отмяна на регистрацията на слушалка

Всяка слушалка може да отменя собствената си регистрация или регистрацията на друга слушалка.

(В режим на готовност)



• Настройване на паролата на базата



- Въведете паролата PIN (4 цифри).

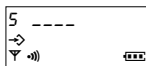

- Въведете два пъти новата парола PIN (4 цифри).

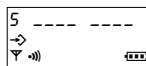

- Ако стрешите при въвеждането на новата парола, ще чуете сигнал за грешка.
- Ако сте въвели правилно новата парола ще чуете сигнал за потвърждение и дисплеят се връща към менюто на функциите.

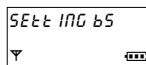

• Отмяна на регистрацията на слушалка



- Въведете паролата PIN (4 цифри).

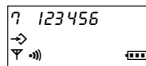

- Дисплеят показва поредните номера на всички регистрирани слушалки.

Hand icon pointing to a button labeled '1' and 'MNO 6', за да изберете номер на слушалка, която искате да отмените.

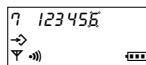

Напр. Избраната слушалка е (MNO 6)

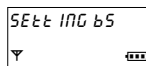

- Ще чуете сигнал за потвърждение
- Дисплеят се връща към менюто на функциите.

ЗАБЕЛЕЖКА: Веднъж въведена, паролата не може да се провери. Препоръчваме Ви да си запишете паролата. Ако я забравите, моля, обърнете се към най-близкия сервиз на Panasonic.

Анулиране на направените настройки на базата

Тази функция Ви позволява да изтриете едновременно следните настройки.

Те ще се върнат към техния първоначален, фабричен вид.

Следващата таблица съдържа фабричните настройки на базата.

Функция	Първоначална настройка
Избор на звънене	Всички слушалки
Режима на избиране	Тонално
Режим Earth или Flash	Flash
Продължителност на Flash интервала	600 m sec
Продължителност на паузата	3 sec
Парола PIN на базата	0000
Сила на звънене на базата	Средно
Часовник	Не е настроен

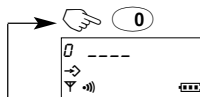
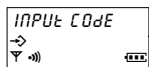
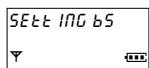
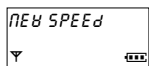

- Въведете паролата PIN (4 цифри)

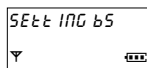
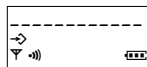

- Ще чуете сигнал за потвърждение
- Дисплеят се връща към менюто на функциите.

Възможност за смяна на предния панел на слушалката

Можете да промените външния вид на Вашата слушалка като смените предния панел на слушалката.

1. Извадете капачето на батериите, като го натиснете и приплъзнете в указаната със стрелка посока. Извадете батериите.
2. Предният панел е захванат с ляв и десен щифт. Освободете единия от двата щифта, като го натиснете първо хоризонтално ①, а после вертикално ②, След това дръпнете панела ③, както е показано на картинката ④.

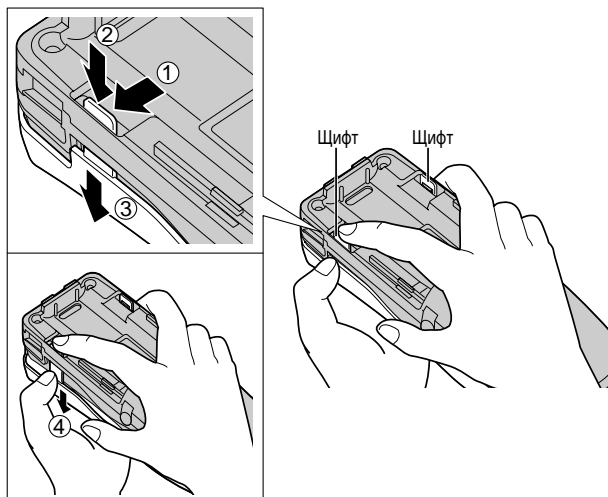

3. Освободете и другия щифт като го натиснете първо хоризонтално ① а после вертикално ②. След това дръпнете панела ③ в същата посока. Отстранете целия преден панел на слушалката.

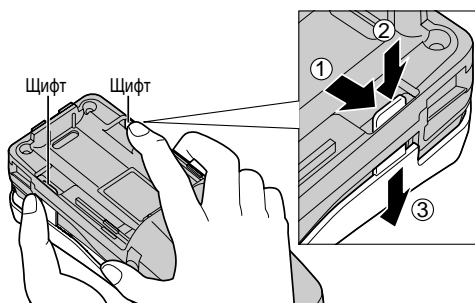

4. Монтирайте новия преден панел, като поставите двата му щифта в съответните им отвори на слушалката.

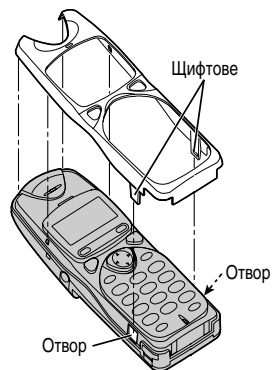

5. Притиснете новия панел в долната ①, средната ② и горната ③ част на слушалката, докато прилепне.

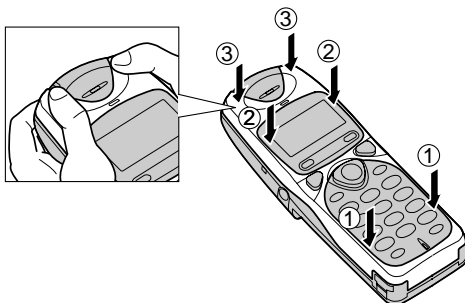

6. Поставете отново батериите и затворете капачето на батериите



Използване на щипката за колан

Можете да окачите слушалката на колана или джоба си с помощта на щипката за колан.

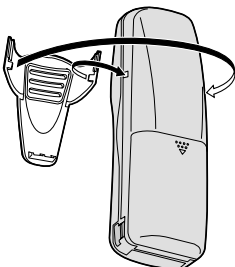



За да отстраните щипката за колан:





Преди да потърсите помощ

Проблем	Решение
Апаратът не работи.	<ul style="list-style-type: none">• Включете захранването (стр.12).• Проверете настройките.• Заредете напълно батериите (стр.7).• Почистете контактите за зареждане и заредете отново батериите (стр.7).• Изключете мрежовия адаптор и изключете захранването, за да анулирате настройките. Включете адаптора и захранването и опитайте отново.• Регистрацията на слушалката е отменена или тя въобще не е регистрирана. Регистрирайте слушалката (стр.36).• Извадете батериите на слушалката и ги поставете отново.
“Y” мига и прозвучава предупредителен сигнал, когато   .	<ul style="list-style-type: none">• Много сте далеч от базата. Приближете се и опитайте отново.• Включете мрежовия адаптор.
Чувате сигнал за заета линия, когато   .	<ul style="list-style-type: none">• В момента се води разговор от друга слушалка.
Не можете да се обадите.	<ul style="list-style-type: none">• Включена е забрана за избиране. Изключете я (стр.33).• Бутоните за избиране са заключени Отменете тази настройка (стр.26).
“Y” мига по време на разговор и връзката прекъсва.	<ul style="list-style-type: none">• Слушалката е извън радиообхвата на базата. Приближете се до базата и изберете отново.• Включете мрежовия адаптор.
Звукът прекъсва или отслабва. Интерференция, причинена от други електроуреди.	<ul style="list-style-type: none">• Поставете базата и ползвайте слушалката далеч от други електроуреди.• Приближете се до базата.
Слушалката не звъни.	<ul style="list-style-type: none">• Включете захранването (стр.12).• Звъненето е изключено. Изберете степен на звънене (стр.29).
Базата не звъни.	<ul style="list-style-type: none">• Звъненето е изключено. Превключете на HIGH (силно) MEDIUM (средно) или LOW (тихо) (стр.41)
Не можете да правите настройки, като например на силата на звънене на слушалката.	<ul style="list-style-type: none">• Не е възможно програмиране по време на разговор или интерком връзка.• Докато програмирате, не правете паузи по-дълги от 60 секунди.
Не можете да запаметите номер в паметта.	<ul style="list-style-type: none">• Не е възможно програмиране по време на разговор или интерком връзка.• Докато програмирате, не правете паузи по-дълги от 60 секунди.



Проблем	Решение
Докато програмирате или търсите, апаратът започва да звъни и Ви прекъсва.	<ul style="list-style-type: none">• За да отговорите на повикването вдигнете слушалката или  . След като приключите разговора, започнете отново.
Дисплеят не показва номерата на повикващите.	<ul style="list-style-type: none">• Възможно е да се е получила интерференция с друг телефонен апарат. Изключете този апарат и опитайте отново.• Възможно е други електроуреди, свързани към същия контакт, да смущават получаването на информацията за идентификацията на повикващия. Същото се получава и при много шумна линия.
•)) не функционира.	<ul style="list-style-type: none">• Слушалката е много далеч от базата.• В момента се разговаря от слушалката.
Не можете да избирате повторно номер.	<ul style="list-style-type: none">• Ако последният избран номер е бил по-дълъг от 24 цифри, той няма да бъде правилно избран повторно.
Повиканата слушалка не отговаря.	<ul style="list-style-type: none">• Слушалката не е в този радиобхват.• В момента се разговаря от слушалката.• Регистрацията на слушалката е отменена или тя въобще не е регистрирана. Регистрирайте слушалката (стр.36).
По време на интерком връзка прозвучават два сигнала.	<ul style="list-style-type: none">• Получено е повикване. За да отговорите  , а след това .
Когато е свързан към аналогова телефонна централа апаратът избира погрешно.	<ul style="list-style-type: none">• Проверете функция пауза (стр. 25).
Не можете да регистрирате слушалка в база.	<ul style="list-style-type: none">• Базата не може да регистрира повече от 6 слушалки, а слушалката да е регистрирана в повече от четири бази.• Въвели сте грешна парола за базата. Въведете правилната парола.• Възникнала е интерференция с други електроуреди. Отдалечете базата и слушалката.• Трябва да извършите регистрацията в рамките на 1 минута, след като чуете сигнала. В противен случай програмирането се отменя (стр. 36).
Дисплеят не показва правилно състоянието на батерията.	<ul style="list-style-type: none">• Проверете настройката за вида на батерията (стр. 34).

➔ Преди да потърсите помощ

Проблем	Решение
“  ” мига на дисплея или апаратът сигнализира на всеки 15 минути.	<ul style="list-style-type: none">• Заредете напълно батериите (стр.7).
Заредили сте напълно батериите, но символът “  ” отново мига на дисплея.	<ul style="list-style-type: none">• Почистете контактите за зареждане и заредете отново батериите (стр. 7).• Поставете нови батерии (стр. 7).

Включване на допълнителен телефонен апарат

Този безжичен телефон не работи при прекъсване на захранването. За да включите обикновен телефон към същата телефонна линия, ползвайте T-образен адаптор.

Към розетката на телефонната линия

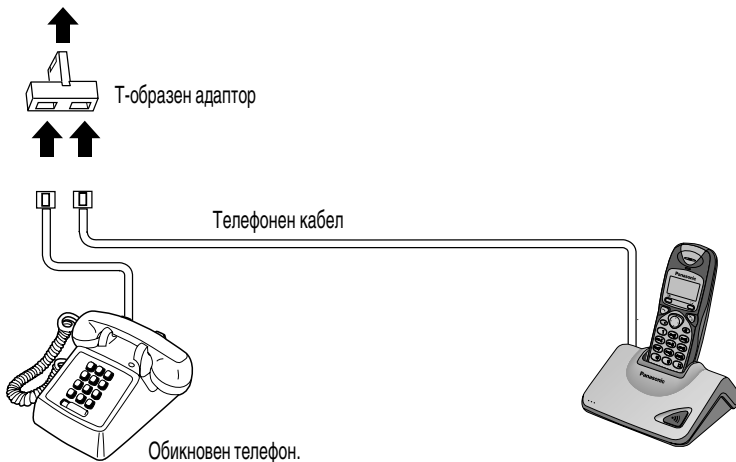



MODEL No. KX-TCD700BX

Kyushu Matsushita Electric (U.K.) Ltd.

Напечатано в България