

Panasonic

Цифров безжичен телефон Инструкция за употреба

Модел: **KX-TCD560FX**

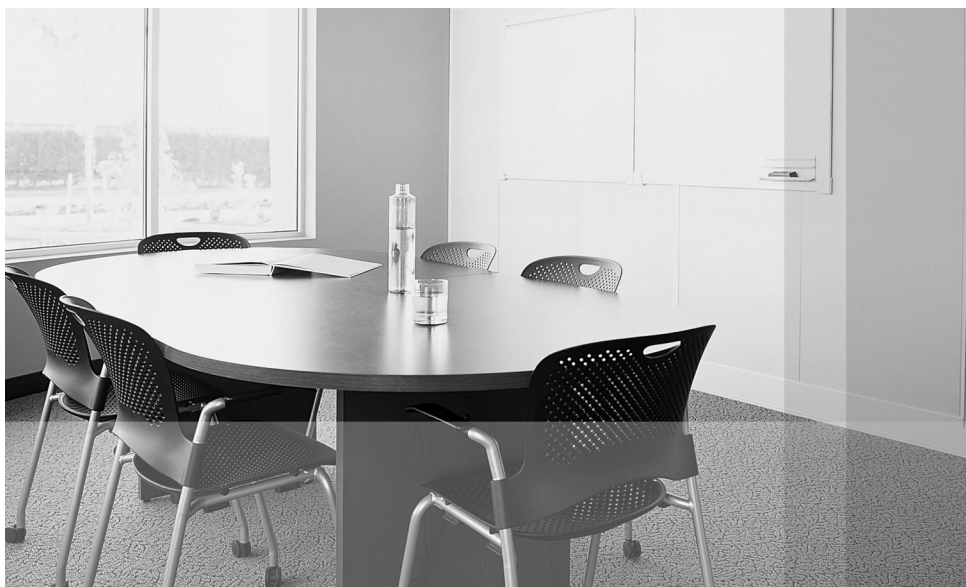

Този апарат е съвместим с функцията Идентификация на повикването. За да я използвате, трябва да активирате съответната услуга в телефонната компания.

Преди първоначална употреба, заредете батериите 5.5 часа.

Преди първоначална употреба, моля, прочетете тази инструкция и я запазете за бъдещи справки.







Информация за принадлежностите

Благодарим ви за покупката на този цифров безжичен телефон Panasonic.

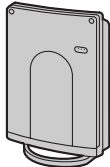
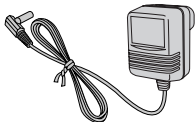
Уважаеми клиенти,

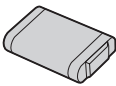
Закупили сте цифров безжичен телефон модел KX-TCD560FX, който е съобразен с изискванията на европейските стандарти за безжични телефони (DECT). Технологията DECT се характеризира с много висока степен на сигурност срещу неотризирано ползване на линиите, както и с висококачествено цифрово предаване. Този телефон има многофункционално предназначение.

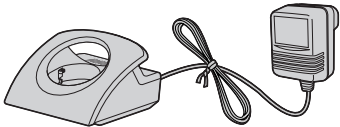
Стандартни принадлежности

<p>База</p> 	<p>Мрежов адаптор (за базата), PQLV19CE</p> 	<p>Кабел за телефонната линия</p> 
<p>Слушалка</p> 	<p>Батерия</p> 	<p>Капак на батерията</p> 
<p>Клипс за колан</p> 	<p>Зарядно устройство</p> 	
<p>Инструкция за употреба</p> 	<p>Бързо ръководство</p> 	

Важна информация

Мерки за безопасност

Използвайте само включените в комплекта принадлежности за захранване. Не включвайте мрежовия адаптор в контакт с напрежение, различно от AC220-240 V.

Апаратът не може да реализира телефонни обаждания когато:

- Батериите на слушалката са изтощени или повредени.
- Прекъсване на мрежовото захранване.
- Когато клавиатурата е заключена.
- При забрана за набиране.

Не отваряйте слушалката или базата (освен, за да смените батериите). Този апарат не трябва да се използва близо до медицинска апаратура, както и от хора, на които е поставен изкуствен водач на сърцето.

Трябва да внимавате върху апарата да не попадат каквито и да е предмети или течности. Не излагайте апарата на силен дим, прах, механични вибрации или удари.

Работна среда

Не използвайте апарата близо до вода. Апаратът трябва да се държи далече от източници на топлина като печки, радиатори и др. Той не трябва да се поставя в помещения, в които температурата е по-ниска от 5°C и ли по-висока от 40°C. Мрежовият адаптор служи и като основно средство за изключване на апарата от електрическата мрежа. Затова контактът, в който е включен, трябва да е достъпен и да е близо до апарата.

ВНИМАНИЕ:

ЗА ДА ЕЛИМИНИРАТЕ РИСКА ОТ ТОКОВ УДАР, НЕ ИЗЛАГАЙТЕ УРЕДА НА ДЪЖД ИЛИ КАКЪВТО И ДА Е ДРУГ ВИД ВЛАГА!

Батерии

Използвайте само описаните тук батерии.

Използвайте само акумулаторни батерии.

Не смесвайте стари и нови батерии.

Не хвърляйте батериите в огън, поради опасност от експлозия.

Проверете местните правила и наредби за изхвърляне на батериите.

Не отваряйте и не мачкайте батериите.

Използваният в батериите електролит е опасен за кожата и очите. Електролитът е отровен.

При съхраняването на батериите внимавайте те да не се допират до метални предмети (пръстени, гривни и др.) поради опасност от "късо съединение", при което батериите и/или металните предмети могат да се загреят и възпламенят. Зареждайте батериите само по начина, описан в настоящата инструкция за употреба.

Разположение

- За безпроблемна работа на максимално разстояние, разположете базата:
 - Далече от електрически уреди като телевизор, радио, компютър или друг телефон.
 - На подходящо високо и централно място.

Мерки за безопасност

Мелодията на звънене при повикване се възпроизвежда от слушалката. Затова, когато телефонът звъни, най-напред приеми повикването и след това доближете слушалката до ухото.

Управляващи бутони

Бутони

База

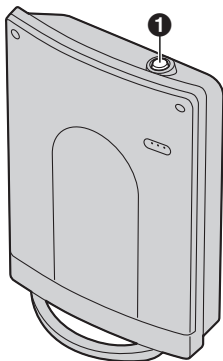

1 [☎] (Повикване на слушалка)

Зарядно устройство

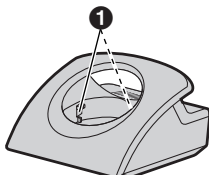

1 Контакти за зареждане

Слушалка

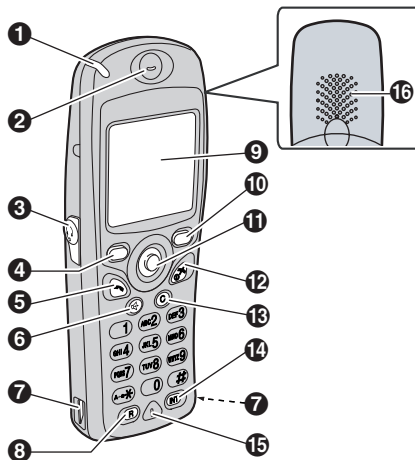

- 1** Индикатор за звънене/ за зареждане
- 2** Слушалка
- 3** Вход за приставка за глава
- 4** Ляв многофункционален (мек) бутон
- 5** [☎] (Разговор)
- 6** [☎] (Микрофон-говорител)
- 7** Контакти за зареждане
- 8** [R] (Бутон Recall)
- 9** Дисплей
- 10** Десен многофункционален (мек) бутон
- 11** Джойстик
- 12** [⏻] (Изключване/Включване)
- 13** [C] (Изчистване)
- 14** [INT] Интерком (вътрешна връзка)
- 15** Микрофон
- 16** Говорител

Използване на джойстика

Джойстикът на слушалката може да се използва за навигация в менютата, изброявани на дисплея, чрез натискане нагоре, надолу, наляво и надясно.

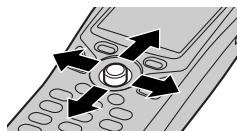

Той може да се използва и като централен многофункционален (мек) бутон чрез натискането му надолу.

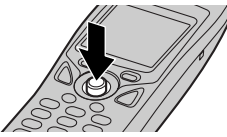

Забележка:

- На дисплея могат да се изобразяват до 5 менюта наведнъж.

Дисплей

Символи на дисплея

На дисплея на слушалката се появяват различни символи за състоянието на телефона.

Символ	Значение
	Слушалката е в обхвата на базата. Ако символът мига, слушалката е извън обхвата или не е регистрирана в базата.
	Слушалката е свързана с базата (разговор, повикване, промяна на настройките и други).
	Слушалката води външен разговор.
	Ограничение за набиране.
	Пропуснати обаждания.
	Работа с телефонния указател.
	Състояние на батерията.
	Изключено звънене.
	Включено дир. обаждане

Символ	Значение
H/set 1	Номер или име на слушалка.
	Активирана вибрация.
IN USE	Линията се използва от друго устройство.
	Позицията в тел. указател е с гласова функция.

Символи на менюто

В режим готовност (standby), натискането на джойстика активира главното меню на слушалката. От него можете да активирате различни функции и настройки.

Меню	Меню/Функция
	Списък на повикванията
	Настройки на дисплея
	Настройки за звънене
	Настройки на слушалката
	Настройки на базата
	Режим "Walkie-Talkie"

Многофункционални (меки) бутони

Слушалката има два многофункционални бутона, наречени меки бутони. Като мек бутон се използва и джойстикът. Натискането на мек бутон активира функцията, изписана на дисплея над него.

- С натискането на левия и десния меки бутони се активира функцията, изписана съответно на най-левия или най-десния край на дисплея.
- Натискането на центъра на джойстика активира функцията, изписана в центъра на дисплея.

Подготовка

- В зависимост от конкретната операция, показваните символи са различни.

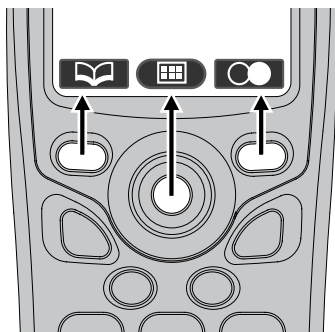

Символи за меките бутони

Символ	Действие
	Връщане към предишен екран
	Показва главното меню
	Показва съответното подменю
	Потвърждаване на избора
	Показва предишния набран телефонен номер
	Отваря телефонния указател
	Създаване на нова позиция в телефонния указател
	Показва менюто за търсене в телефонния указател
	Отменя заключването на клавиатурата
	Превключва режима на въвеждане на часа
	Изобразява се, когато е активиран режим на въвеждане на букви. Натиснете, за да промените режима.

Символ	Действие
	Изобразява се, когато е активиран режим на въвеждане на цифри. Натиснете, за да промените режима.
	Изобразява се, когато е активиран режим на въвеждане на гръцки символи. Натиснете, за да промените режима.
	Изобразява се, когато е активиран разширен режим 1 на въвеждане. Натиснете, за да промените режима.
	Изобразява се, когато е активиран разширен режим 2 на въвеждане. Натиснете, за да промените режима.
	Изобразява се, когато е активиран режим на въвеждане на кирилица. Натиснете, за да промените режима.
	Поставя отметка до функция от менюто.
	Въвежда пауза при набиране
	Изключва/включва микрофона по време на телефонен разговор
	Изтрива всичко маркирано
	Временно изключва звъненето
	Изобразява се, когато мекият бутон не е активен

Свързване на телефона

База

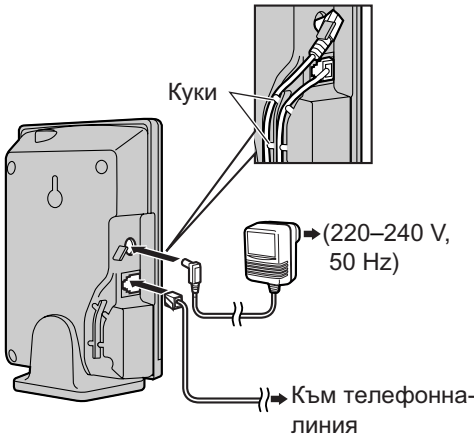

Зарядно устройство

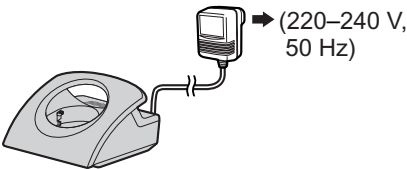

Важно:

- Използвайте само 6 V/500 mA мрежовия адаптор от комплекта на телефона.
- Използвайте само 9 V/350 mA мрежовия адаптор при включване на зарядното устройство.

Забележки:

- Можете да говорите, само ако батерията на слушалката е заредена.
- Никога не инсталирайте телефона по време на гръмотевична буря.
- Мрежовият адаптор трябва да остане включен през цялото време (по време на работа той леко се нагрява).

Поставяне на батерията

- 1 Поставете батерията по показания начин - най-напред края с \oplus и \ominus .

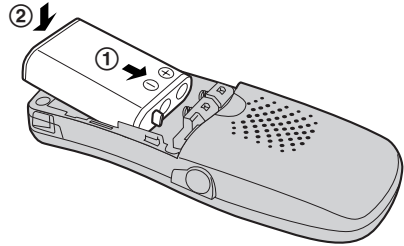

- 2 Затворете капака на батерията.

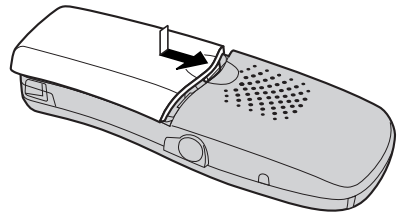

Забележка:

- Използвайте само акумулаторна батерия.

Зареждане на батерията

Преди първоначална употреба, поставете слушалката върху зарядното устройство за около 5.5 часа.

Индикаторът за зареждане светва червено, а когато батерията се зареди - зелено.

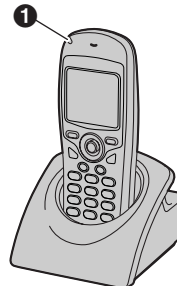

- 1 Индикатор за зареждане

Подготовка

Състояние на батерията

Символът за състоянието на батерията показва следното:

Символ	Сила на батерията
	Заредена
	Средно заредена
	Слаба Когато мига, трябва да се зареди.

Живот на батерията

Когато батерията е напълно заредена, можете да очаквате следната продължителност на работата ѝ.

Използване	Време на работа
Разговор	17 часа макс.
В режим готовност (standby)	270 часа макс.

Смяна на батерията

Ако индикаторът мига дори след като батерията е заредена, батерията трябва да се смени.

Важно:

- Използвайте само батерия Panasonic, предназначена за този телефон.
- Използвайте само акумулаторна батерия.

Включване и изключване

Включване

Натиснете **[]** за около 1 секунда.

- Дисплеят ще се превключи в режим готовност.

Изключване

Натиснете **[]** за около 2 секунди.

- Дисплеят ще остане празен.

Настройване на датата и часа

Важно:

- Уверете се, че мрежовият адаптор е включен.
 - Уверете се, че не мига.
- 1 Натиснете (центъра на джойстика).
 - 2 Изберете и натиснете 2 пъти **OK**.
 - 3 Въведете деня, месеца и годината, с по две цифри за всеки.
Например: 17 май, 2004
Натиснете **[1][7] [0][5] [0][4]**.
 - Ако сгрешите, с джойстика преместете курсора и направете необходимите корекции.
 - 4 Въведете часа и минутите, с по две цифри.
 - 5 Натискайте **12/24**, за да превключите между 12- и 24- часов режим.
 - 24-часов режим е, когато не е изобразено "AM" или "PM".

Пример: 3:30 PM (следобяд)
Натиснете **[0][3] [3][0]**, след това **12/24**, докато се изпише "03:30 PM" на дисплея.
 - 6 Натиснете **OK**.
 - 7 Натиснете **[]**.

Обаждане

- 1 Вдигнете слушалката и наберете телефонния номер.
 - Ако сгрешите, натиснете **[C]**, и въведете правилната цифра.
- 2 Натиснете **[↶]**.
- 3 Когато завършите разговора, натиснете **[✕⊙]** или поставете слушалката върху зарядното устройство.

Микрофон-говорител

Слушалката е оборудвана с дигитален микрофон-говорител, позволяващ да говорите, без да държите слушалката. За да го включите, натиснете **[☎]** при разговор. За изключване натиснете **[↶]**.

- "Speaker Phone" се изписва на дисплея, когато микрофон-говорителят е включен.

За регулиране на силата на звука

Натискайте джойстика нагоре или надолу. Възможни са 3 степени на регулиране на звука в слушалката и 6 степени на микрофон-говорителя.

Повторно набиране

Можете да наберете повторно последните набрани номера (ако са до с 24 цифри)

Повторно набиране на последния набран номер

Натиснете **[⊙]** (мек бутон), след това натиснете **[↶]** или **[☎]**.

Автоматично повторно набиране

Натиснете **[☎]**, след това **[⊙]** (мек бутон, ако номерът, който набирате е зает и искате апаратът автоматично да го набере отново. Номерът ще бъде набран автоматично до 12 пъти.

Обаждане от списъка за повторно набиране

Последните 10 набрани номера се запамятват в списъка за повторно набиране.

- 1 Натиснете **[⊙]** (мек бутон).
 - Ще се изпише последният набран номер.
- 2 Като натискате джойстика нагоре и надолу, изберете желанния номер.
 - За изход натиснете **[✕⊙]**.
- 3 Натиснете **[↶]** или **[☎]**.

Заклучване на клавиатурата

Клавиатурата на слушалката може да се "заклучи", така че да не може да се набера и да се правят настройки. Входящите повиквания могат да се приемат.

За заключване, натиснете **[⊞]** (центъра на джойстика) за около 2 секунди.

- **[⊞]** ще се изобрази на дисплея

За отключване натиснете **[⊞]** за около 2 секунди.

Бутон за пауза - за потребители на учрежденски телефонни централи и др.

Понякога при набирането на номера е необходимо да се направи известна пауза. Използвайте тази функция.

Пример: Трябва да наберете [0], за да получите достъп до външна линия, и да изчакате малко, преди да наберете телефонния номер.

- 1 Натиснете [0].
- 2 Натиснете **P** (мек бутон).
- 3 Наберете номера и натиснете [↵] или [⏏].

Забележка:

- За да въведете повече паузи, натиснете **P** колкото пъти е необходимо. От настройките на телефона можете и да промените дължината на паузата.

Временно тонално набиране (за потребители на аналогови тел. централи)

Можете временно да превключите режима на набиране от импулсен на тонален (за достъп до специални функции, напр.)

- 1 Наберете номера и установете връзка.
- 2 Натиснете [✳], когато се налага да въведете тонално някакъв код или номер.

Забележка:

- Когато затворите, режимът ще се превключи автоматично на импулсен.

Изключване на микрофона

Тази функция ви позволява да заглушите гласа си. Вие ще чувате отсрещната страна, но тя няма да ви чува.

За да изключите микрофона, натиснете **M** (мек бутон).

Натиснете отново бутона **M**, за да продължите разговора.

Отговор на повикване

- 1 Вдигнете слушалката или натиснете [↵], когато апаратът звъни.
 - Можете да отговорите и като натиснете всеки бутон от [0] до [9], [✳], [✚], или [INT].
- 2 За край на разговора натиснете [✳⓪] или поставете слушалката.

Вибрация

Ако сте активирали тази функция, при получаване на входящо повикване, слушалката ще вибрира.

Автоматично отговаряне

Ако сте активирали тази функция, ще приемате повикванията само като вдигнете слушалката, без да е необходимо да натискате [↵].

Временно изключване на звъненето

При получаване на повикване, натиснете **M** или [✳⓪].

Забележка:

- Тази функция не работи при вътрешно повикване.

Локализиране на слушалка







Използвайте тази функция, за да намерите изгубена слушалка.

- 1 Натиснете [•••] отгоре на базата.
 - Базата ще изпраща повикване към слушалката в продължение на 1 мин.
- 2 За да спрете повикването, натиснете [•••] на базата или [✳⓪] на слушалката.

Телефонен указател

Телефонният указател на слушалката ви позволява да се обадите, без да набирате всеки път номера. Можете да запаметите до 200 имена и телефонни номера. Можете да търсите запаметените позиции по име, категория или гласово.



Добавяне на позиция в телефонния указател

- 1 Натиснете , след това .
 - На дисплея ще се изпише броят на свободните позиции в указателя.
- 2 Въведете името (максимум до 16 символа), след това натиснете .
- 3 Въведете телефонния номер (до 24 цифри) и натиснете .
- 4 Изберете категория или задайте "Off" (без категория).
- 5 За запаметяване на позицията натиснете  2 пъти.
- 6 Натиснете .

Ако допуснете грешка

С джойстика позиционирайте курсора върху символа, който искате да изтриете, и натиснете . Позиционирайте курсора вдясно от мястото, където искате да въведете новия символ и натиснете съответния бутон, за да въведете желания символ или цифра.

Намиране на позиция в указателя и намиране на телефонния номер



Можете да намерите желаната позиция по първата буква на името, по категорията или по гласовото ѝ допълнение. Можете и да прегледате всички позиции поред. След като сте намерили желаната позиция, натиснете  или , за да наберете запаметения телефонен номер.

Преглеждане на всички позиции поред

- 1 Натиснете .
- 2 Натискайте джойстика нагоре или надолу за показване на следваща позиция.



Търсене по азбучен ред

Този метод е удобен, когато запаметеното име в съответната позиция започва с буква от азбуката.

- 1 Натиснете .
- 2 Натиснете бутонa ( до ) , съответстващ на желаната буква, необходимия брой пъти (вижте раздела "Въвеждане на текст").
- 3 Натискайте джойстика нагоре или надолу, за да прегледате позициите, имената в които започват с избраната буква.

Телефон



Търсене по категория

- 1 Натиснете , след това .
- 2 Изберете “Category” и натиснете **OK**.
- 3 Изберете желаната категория и натиснете **OK**.
 - Ще се покаже първата позиция с категория, отговаряща на избраната.
 - Ако “Memory Empty” се изпише, няма позиции с избраната категория.
- 4 Ако е необходимо, натискайте джойстика нагоре и надолу, за да прегледате позициите.



Редактиране на позиции в телефонния указател

След като сте запаметили информацията в телефонния указател, можете да я промените. Можете да промените името, телефонния номер, категорията, регистрацията на горещ бутон и др.

Промяна на името, телефонния номер и категорията

- 1 Изберете желаната позиция.
- 2 Натиснете  (центъра на джойстика), след това натиснете **OK**.
- 3 Ако е необходимо, редактирайте името (до 16 символа), след това натиснете **OK**.
- 4 Редактирайте телефонния номер (до 24 цифри), след това натиснете **OK**.
- 5 Изберете желаната категория и натиснете **OK** 2 пъти.
- 6 Натиснете [].

Изтриванер на позиция от телефонния указател

- 1 Изберете желаната позиция и натиснете  (центъра на джойстика).
- 2 Изберете “Delete” и натиснете **OK**.
- 3 Изберете “Yes” и натиснете **OK**.
- 4 Натиснете [].

Горещи бутони (за бързо набиране)

Регистриране на позиция от телефонния указател към горещ бутон

Бутоните за набиране [1] до [9] могат да се регистрират като "горещи бутони", позволяващи набиране на телефонния номер от съответната позиция с едно докосване.

- 1 Изберете желаната позиция и натиснете  (центъра на джойстика).
- 2 Изберете "Reg. to Hot Key" и натиснете **OK**.
- 3 Като натискате джойстика нагоре и надолу, изберете желания бутон.
 - Бутоните, които вече са регострирани като "горещи", имат отметка ✓ до себе си. Ако изберете такъв бутон, той ще се пререгистрира.
- 4 Натиснете **OK** 2 пъти.
- 5 Натиснете [**↶**].

Бързо набиране чрез горещ бутон

- 1 Натиснете и задръжте съответния "горещ" бутон ([1] до [9]).
 - Като натискате джойстика нагоре и надолу, можете да видите другите горещи бутони.
- 2 Натиснете [**↶**] или [**↷**].

Изтриване на горещ бутон

- 1 Натиснете и задръжте съответния бутон ([1] до [9]).
- 2 Натиснете  (центъра на джойстика) и натиснете **OK**.
- 3 Изберете "Yes" и натиснете **OK**.



Забележка:

- Изтрива се само регистрацията на горещия бутон. Позицията в телефонния указател остава запаметена.

Настройки на слушалката

Аларма / напомняне

Алармата може да звучи в продължение на 3 минути еднократно или ежедневно. Можете да изберете между 3 различни типа аларми, както и текст, който да се изписва.

- 1 Натиснете  (центъра на джойстика).
- 2 Изберете  и натиснете **OK**.
- 3 Изберете "Memo Alarm" и натиснете **OK**.
- 4 Изберете типа на алармата, като натискате джойстика нагоре и надолу, и натиснете **OK**.
 - Трябва предварително да сте настроили датата и часа.
- 5 Изберете режима и натиснете **OK**.
 - "Off": Изключена. Натиснете **OK** и [**↶**] за край на настройката.
 - "Once": Алармата ще звучи еднократно. Въведете деня и месеца с по две цифри за всяка позиция.
 - "Daily": Алармата ще звучи всеки ден в зададеното време.
- 6 Въведете часа и минутите с по две цифри за всяка позиция.
- 7 Натискайте **12/24**, за да изберете "AM", "PM", или 24-часов часовник и натиснете **OK**.
- 8 Въведете напомнящо съобщение (до 32 символа) и/или натиснете **OK**.
- 9 Изберете звънецът, който ще звъни в зададения час и натиснете **OK** 2 пъти.
- 10 Натиснете [**↶**].



Забележка

- За да спрете алармата, натиснете който и да е от бутоните за набиране.

Настройки на телефона

Настройки на звъненето

Сила на звъненето

- 1 Натиснете  (центъра на джойстика).
- 2 Изберете  и натиснете **OK**.
- 3 Изберете “Ringer Option” и натиснете **OK**.
- 4 Изберете “Ringer Volume” и натиснете **OK**.
- 5 Натискайте джойстика нагоре и надолу, за да изберете желаната сила.
- 6 Натиснете **OK**.
- 7 Натиснете [**↶** **⊙**].



Функция вибрация

Когато тази функция е активирана, слушалката ще вибрира при получаване на входящо или вътрешно повикване, и при задействане на алармата.

“On”: Слушалката ще вибрира и звъни.

“Vib→Ring”: Слушалката ще вибрира 4 пъти, след това ще звъни.

“Off”: Изключване на вибрацията.

- 1 Натиснете .
- 2 Изберете  и натиснете **OK**.
- 3 Изберете “Ringer Option” и натиснете **OK**.
- 4 Изберете “Vibration” и натиснете **OK**.
- 5 Изберете желания режим и натиснете **OK**.
 -  се изобразява при активирана вибрация.
- 6 Натиснете [**↶** **⊙**].

Забележка:

- Слушалката не вибрира, когато е поставена върху зарядното устройство.

Промяна на типа звънене



Можете да промените типа на звъненето на слушалката.

“EXT Ringer Type”: Избиране на звънене при получаване на външно повикване.

“INT Ringer Type”: Избиране на звънене при вътрешно повикване.

“Paging Tone”: Избиране на звънене при повикване от базата.



“Private Ring”: Позволява да зададете различно звънене за всяка различна категория (при Идентификация на повикването)

- 1 Натиснете .
- 2 Изберете  и натиснете **OK**.
- 3 Изберете “Ringer Option” и натиснете **OK**.
- 4 Изберете желаната настройка и натиснете **OK**.
 - Ще прозвучи текущо избраният тип звънене.
- 5 Изберете желания тип звънене и натиснете **OK**.
- 6 Натиснете [**↶** **⊙**].



Звукови настройки

Включване/изключване на звука при натискане на бутон

При натискането на всеки бутон слушалката издава звуков сигнал.



- 1 Натиснете .
- 2 Изберете  и натиснете **OK**.
- 3 Изберете “Tone Option” и натиснете **OK** 2 пъти.
- 4 Изберете “On” или “Off” и натиснете **OK**.
- 5 Натиснете [**↶** **⊙**].

Промяна на езика на менютата

- 1 Натиснете .
- 2 Изберете  и натиснете **OK**.
- 3 Изберете "Display Option" и натиснете **OK**.
- 4 Изберете "Select Language" и натиснете **OK**.
- 5 Изберете желания език и натиснете **OK**.
- 6 Натиснете [].

Ограничаване на обажданията

Тази функция забранява изходящите обаждания. Когато е активирана (On), можете да реализирате само вътрешни (интерком) и аварийни обаждания.

- 1 Натиснете .
- 2 Изберете  и натиснете **OK**.
- 3 Изберете "Call Option" и натиснете **OK** 2 пъти.
- 4 Въведете PIN кода на слушалката.
 - Фабрично зададеният PIN код на слушалката е "0000".
- 5 Изберете "On" или "Off" и натиснете **OK**.
- 6 Натиснете [].



Други настройки

Промяна на PIN кода (personal identification number) на слушалката



От съображения за сигурност, при промяна на настройките на слушалката е необходимо въвеждането на PIN код. Фабрично зададеният PIN код е "0000".

Важно:

- Ако промените PIN кода, моля запишете си новия PIN код. Апаратът не може да ви даде информация за PIN кода. Ако забравите PIN кода, моля, обърнете се към упълномощен сервиз на Panasonic.



- 1 Натиснете .
- 2 Изберете  и натиснете **OK**.
- 3 Изберете "Other Option" и натиснете **OK**.
- 4 Изберете "Change H/S PIN" и натиснете **OK**.
- 5 Въведете PIN кода на слушалката.
- 6 Въведете новия PIN код (4 цифри).
- 7 Въведете отново новия PIN код.
- 8 Натиснете [].

Възстановяване на фабричните настройки на слушалката

- 1 Натиснете .
- 2 Изберете  и натиснете **OK**.
- 3 Изберете "Other Option" и натиснете **OK**.
- 4 Изберете "Reset Handset" и натиснете **OK**.
- 5 Въведете PIN кода на слушалката.
 - Фабрично зададеният PIN код на слушалката е "0000".
- 6 Изберете "Yes" и натиснете **OK**.
- 7 Натиснете [].

Настройки на базата



Сила на звънене

- 1 Натиснете  (центъра на джойстика).
- 2 Изберете  и натиснете **OK**.
- 3 Въведете PIN кода на базата.
 - Фабрично зададеният PIN код на базата е "0000".
- 4 Натиснете **OK** 2 пъти.
- 5 Натискайте джойстика нагоре и надолу, за да изберете сила на звънене.
- 6 Натиснете **OK**.
- 7 Натиснете **[↖⊙]**.

Задаване режима на набиране (тонален/импулсен)

"Tone": Тонално набиране - при цифрова телефонна централа.

"Pulse": Импулсно набиране - при аналогова телефонна централа.



- 1 Натиснете .
- 2 Изберете  и натиснете **OK**.
- 3 Въведете PIN кода на базата.
 - Фабрично зададеният PIN код на базата е "0000".
- 4 Изберете "Call Option" и натиснете **OK** 2 пъти
- 5 Изберете желаната настройка и натиснете **OK**.
- 6 Натиснете **[↖⊙]**.

Промяна на PIN кода на базата



От съображения за сигурност, при промяна на настройките на базата, трябва да се въвежда PIN кода. Фабрично зададеният PIN код на базата е "0000".

Важно:

- Моля, запишете си новия PIN код. Апаратът не може да ви даде информация за PIN кода. Ако забравите PIN кода, моля, обърнете се към упълномощен сервиз на Panasonic.

- 1 Натиснете .
- 2 Изберете  и натиснете **OK**.
- 3 Въведете PIN кода на базата.
 - Фабрично зададеният PIN код е "0000".
- 4 Изберете "Other Option" и натиснете **OK** 2 пъти.
- 5 Въведете новия PIN код (4 цифри).
- 6 Въведете отново новия PIN код за потвърждение.
- 7 Натиснете **[↖⊙]**.

Възстановяване на фабричните настройки на базата

- 1 Натиснете .
- 2 Изберете  и натиснете **OK**.
- 3 Въведете PIN кода на базата
 - Фабрично зададеният PIN код на базата е "0000".
- 4 Изберете "Other Option" и натиснете **OK**.
- 5 Изберете "Reset Base" и натиснете **OK**.
- 6 Изберете "Yes" и натиснете **OK**.
- 7 Натиснете **[↖⊙]**.

Идентификация на повикването

Важно

- Този апарат поддържа функцията Идентификация на повикването. За да я използвате, трябва да си активирате съответната услуга в телефонната компания.





Как работи функцията

При получаване на повикване, апаратът показва номера или името (ако е запаменено в телефонния указател) на повикващия. Можете да видите информация за последните 50 получени повиквания. На дисплея се изписва броя на получените нови повиквания.



- Ако апаратът е свързан към учрежденска централа, тази функция няма да работи.

Разглеждане на информацията за повикванията и "връщане" на обаждане

Апаратът запамята информация за последните 50 получени повиквания. При получаване на 51-во повикване, се изтрива информацията за най-старото повикване и се запамята новата информация. За да разгледате информацията:

- 1 Натиснете  (центъра на джойстика).
- 2 Изберете  и натиснете **OK**.
 - Ще се изпише последното повикване.
- 3 Натискайте джойстика надолу, за да изберете информация за по-новите повиквания или нагоре за по-старите.
 - Символът ✓ се появява до повикванията, които са вече видяни или приети, дори и да са разгледани или приети от друга слушалка.
- 4 Натиснете  или , за да се обадите на номера, от който е дошло показаното повикване.

Запаметяване на информация за повикващия в телефонния указател на слушалката

- 1 Натиснете .
- 2 Изберете  и натиснете **OK**.
- 3 Натискайте джойстика нагоре и надолу, докато се покаже желаната позиция и натиснете , след това **OK**.
- 4 Продължете със стъпка 2 от раздела "Добавяне на позиция в телефонния указател" на стр. 11.

Работа с няколко устройства

Допълнителни слушалки

В една база може да се регистрират до 6 слушалки. Между слушалките може да се прехвърлят разговори или да се води вътрешен разговор.

Допълнителни бази

Слушалката може да регистрира до 4 бази, като по този начин може да се разшири областта на покритието ѝ, оформяйки до 4 редиоклетки. Ако за избор на база се зададе настройка "АУТО", слушалката автоматично ще се свързва с базата с най-добро покритие в момента.



Забележка:



- При превключване между радиоклетките, разговорът се прекъсва.

Регистриране на слушалка в базата

За да регистрирате допълнителна слушалка в базата

Можете да регистрирате допълнителна слушалка в базата, като изпълните следната процедура:

- 1 Натиснете  (центъра на джойстика).
- 2 Изберете  и натиснете **OK**.
- 3 Изберете "Registration" и натиснете **OK** 2 пъти.
- 4 Изберете номера на базата и натиснете **OK**.
 - Номерът се използва само за справка.



- 5 Натиснете и задръжте  в горната част на базата за около 5 секунди, докато чуете звуков сигнал за регистрация.
 - Ако всички регистрирани слушалки започнат да звънат, натиснете , за да спрат и повторете тази стъпка.
 - След като сте натиснали , останалата част от процедурата трябва да се изпълни в рамките на 1 минута.
- 6 Изчакайте, докато "Enter Base PIN" се изпише, въведете PIN кода на базата и натиснете **OK**.
 - Фабрично зададеният PIN код на базата е "0000".

Забележка:

- Когато слушалката се регистрира успешно,  ще спре да мига и ще чуете сигнал за потвърждение на регистрацията.

Избиране на база



Ако сте избрали настройка "Auto" слушалката автоматично ще избира с коя база да работи (измежду регистрираните). Можете да изберете и само една определена база. Тогава слушалката ще работи само с нея и когато е извън обхвата ѝ, няма да може да се извършват обаждания.

- 1 Натиснете .
- 2 Изберете  и натиснете **OK**.
- 3 Изберете "Select Base" и натиснете **OK**.
- 4 Изберете номера на базата или "Auto" и натиснете **OK**.
 - Слушалката започва да търси база.

Отмяна на регистрацията на слушалка





В една база могат да се регистрират до 6 слушалки. Всяка слушалка може да отмени регистрацията си или регистрацията на други слушалки. Така базата

ще "забрави" за регистрираната слушалка.

- 1 Натиснете .
- 2 Изберете  и натиснете **OK**.
- 3 Въведете PIN кода на базата.
 - Фабрично зададеният PIN код е "0000".
- 4 Въведете "226235".
- 5 Изберете "Cancel Handset" и натиснете **OK**.
 - Ще се изпишат имената на всички слушалки, регистрирани в базата.
- 6 Изберете слушалката, която искате да отмените и натиснете  и **OK**.

Отмяна на регистрацията на база

Всяка слушалка може да се регистрира в 4 бази. Слушалката може да откаже регистрацията в някоя от базите. По този начин слушалката ще "забрави" за базата.

- 1 Натиснете .
- 2 Изберете  и натиснете **OK**.
- 3 Изберете "Registration" и натиснете **OK**.
- 4 Въведете "226235".
- 5 Изберете "Cancel Base" и натиснете **OK**.
- 6 Въведете PIN кода на слушалката.
 - Фабрично зададеният PIN код на слушалката е "0000".
- 7 Изберете желаната база и натиснете , след това **OK**.
- 8 Изберете "Yes" и натиснете **OK**.
- 9 Натиснете .

Вътрешна връзка (интерком) между слушалки

Можете да осъществите вътрешна връзка между две слушалки, свързани с една база.

Например: Слушалка 1 вика слушалка 2

1 Слушалка 1

Натиснете **[INT]** и **[2]** (номера на желаната слушалка).

2 Слушалка 2

Натиснете , за да отговорите.

3 За край на разговора натиснете .

Забележка:

- Не може да се осъществява вътрешен разговор между слушалки, намиращи се в различни "радио клетки".

Прехвърляне на разговор между слушалки / Конферентна връзка

Получено външно повикване може да се прехвърли към друга слушалка, намираща се в същата радио клетка. Двете слушалки могат да осъществят и конферентна връзка.

Пример: Слушалка 1 прехвърля разговор към слушалка 2.

1 Слушалка 1:

При външен разговор натиснете **[INT]** и **[2]** (номера на слушалката).

- Ако няма отговор, натиснете **[INT]**, за да се върнете към разговора.

2 Слушалка 2

Натиснете , за да отговорите.

- Двете слушалки могат да разговарят.
- Външният разговор е задържан.

3 Слушалка 1

За да завършите прехвърлянето, натиснете .

За конферентна връзка натиснете **[3]**.

Монтиране на стена

Монтиране на базата

- 1 Извадете поставката.

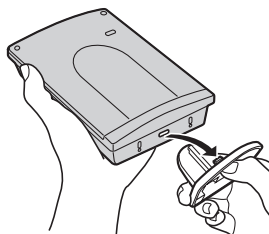
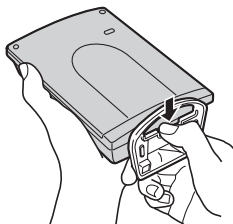

- 2 Свържете мрежовия адаптор. Навийте винтовете в стената, като използвате шаблона, след което закрепете добре базата върху винтовете.

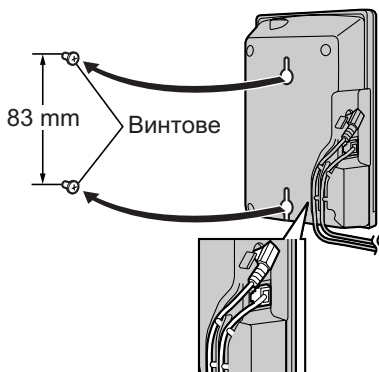

Шаблон за монтиране на базата

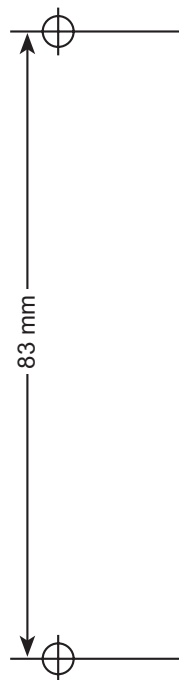

Монтиране на зарядното устройство

- 1 Свържете мрежовия адаптор.

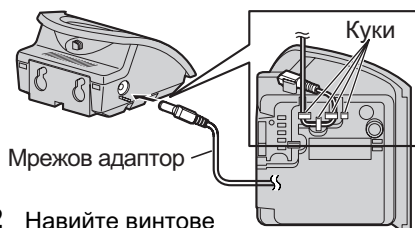

- 2 Навийте винтовете в стената на посоченото разстояние и монтирайте върху тях зарядното устройство.

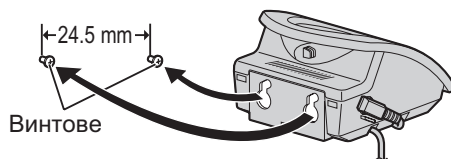

Въвеждане на текст

Бутоните за набиране се използват за въвеждане на символи и цифри. С всеки бутон се въвеждат по няколко символа. В режимите **ABC**, **ABГ**, **ААА**, **SSS**, или **ABB** за избирането на даден символ трябва да натиснете бутона необходимия брой пъти.

- С джойстика премествайте курсора.
- Натискайте бутоните за набиране, за да въведете желаните символи.
- С бутона **[C]** се изтрива маркираният символ. Натиснете и задръжте **[C]** за да изтриете всички въведени символи.
- С бутона **[*]** се превключва между главни и малки букви.
- За да въведете символ със същия бутон, натиснете джойстика надясно, за да преместите курсора, и въведете новия символ.

Режими за въвеждане

Като натискате десния мек бутон, можете да избирате измежду няколко режима:

ABC Въвеждане на букви

0	1	ABC 2	DEF 3	GHI 4	JKL 5	MNO 6	PQRS 7	TUV 8	WXYZ 9
Space 0	Space # & ' () * , - . / 1	A B C 2 a b c 2	D E F 3 d e f 3	G H I 4 g h i 4	J K L 5 j k l 5	M N O 6 m n o 6	P Q R S 7 p q r s 7	T U V 8 t u v 8	W X Y Z 9 w x y z 9

0-9 Въвеждане на цифри

0	1	ABC 2	DEF 3	GHI 4	JKL 5	MNO 6	PQRS 7	TUV 8	WXYZ 9
0	1	2	3	4	5	6	7	8	9

ABГ Въвеждане на гръцки букви

0	1	ABC 2	DEF 3	GHI 4	JKL 5	MNO 6	PQRS 7	TUV 8	WXYZ 9
Space 0	Space # & ' () * , - . / 1	A B Г 2	Δ E Z 3	H Θ I 4	K Λ M 5	N Ξ O 6	Π Ρ Σ 7	T Υ Φ 8	X Ψ Ω Ξ 9

Полезна информация

AAA Разширен режим 1 за въвеждане на символи

0	1	ABC2	DEF3	GHI4	JKL5	MNO6	PQRS7	TUV8	WXYZ9
Space 0	Space # & ' () * , - . / 1	A À Á Â Ã Ä Å Æ B C Ç 2	D E È É Ê Ë Ë F 3	G Ğ H I Ì Í Î Ï 4	J K L 5	M N Ñ O Ò Ó Ô Õ Ö ø 6	P Q R S Ş 7	T U Ù Ú Û Ü Û V 8	W Ŵ X Y ŷ Z 9
		a à á â ã ä å æ b c ç 2	d e è é ê ë ë f 3	g ğ h i ì í î ï 4	j k l 5	m n ñ o ò ó ô õ ö ø 6	p q r s ş 7	t u ù ú û ü ü v 8	w ŵ x y ŷ z 9

- Следните символи са еднакви при главни и малки букви:

ø Ş Ŵ ŷ

SSS Разширен режим 2 за въвеждане на символи

0	1	ABC2	DEF3	GHI4	JKL5	MNO6	PQRS7	TUV8	WXYZ9
Space 0	Space # & ' () * , - . / 1	A Á Ä Å B C Ć Č 2	D Ď E É Ě ě F 3	G H I Í 4	J K L Ł Ł Ł 5	M N Ń Ń O Ó Ö Ő 6	P Q R Ŕ Ŕ Ś Š Š 7	T Ť U Ú Ů ů ů V 8	W X Y ŷ Ý Z Ž Ž Ž 9
		a á ä Å b c Ć Č 2	d ě e é Ě ě f 3	g h i í 4	j k l Ł Ł Ł 5	m n Ń Ń o ó ö ő 6	p q r Ŕ ŕ s ś š 7	t ť u ú ű ů ű v 8	w x y ŷ ý z ž ž ž 9

- Следните символи са еднакви при главни и малки букви:

Ą Ć Č Ę Ł Ł Ł Ń Ŕ Ś Š ů ŷ Ž Ž Ž

ABV Въвеждане на букви на кирилица

0	1	ABC2	DEF3	GHI4	JKL5	MNO6	PQRS7	TUV8	WXYZ9
Space 0	Space # & ' () * , - . / 1	A Б В Г 2	Д Е Ж З 3	И Й К Л 4	М Н О П 5	Р С Т У 6	Ф Х Ц Ч 7	Ш Щ Ъ Ы 8	Ь Э Ю Я 9

Техническа информация

Стандарт: DECT (Digital Enhanced Cordless Telecommunications), GAP (Generic Access Profile)

Брой канали: 120 дуплексни канала

Честотен обхват: 1.88 GHz - 1.9 GHz

Дуплексен метод: TDMA (Time Division Multiple Access)

Разделяне на каналите: 1728 kHz

Трансфер: 1152 kbit/s

Модулация: GFSK (Gaussian Frequency Shift Keying)

Мощност на предавателя: Прибл. 250 mW

Гласово кодиране: ADPCM 32 kbit/s

Захранване: Мр. адаптор ~220-240 V, 50 Hz

Консумация: База: приблизително 12 W
Зарядно устройство: приблизително 12 W

Работни условия: 5 °C - 40 °C, 20 % - 80 % относителна влажност

Размери - база: 144 mm x 102 mm x 37 mm

Размери - слушалка: 120 mm x 45 mm x 22 mm

Тегло - база: Прибл. 220 g

Тегло - слушалка: Прибл. 110 g

Забележки:

- Спецификациите може да се променят.
- Външният вид на апарата може леко да се раличава от илюстрациите, показани в тази инструкция.

Свързване:

При спиране на електрическото захранване апаратът няма да работи. Препоръчваме ви в този случай да използвате обикновен телефон, ако се наложи.

За бъдещи справки

Запишете си данните за покупката и запазете фактурата.

Сериен номер (намира се на задната част на базата):
Дата на покупката:
Име и адрес на дилъра:

Забележка:

- При възникване на проблем, се обърнете към дилъра или към специализиран сервиз.

Декларация за съвместимост

Panasonic Communications Company (U.K.) Ltd. декларира, че този безжичен DECT телефон отговаря на всички изисквания и клаузи от директивата Directive 1999/5/EC.

Копие от декларацията на производителя за съответствие с R&TTE директивата можете да намерите на следния уеб адрес:

<http://doc.panasonic.de>

Производител:

Panasonic Communications Company (U.K.) Ltd.