

Panasonic

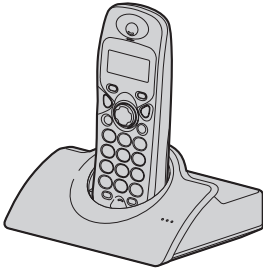

Цифров безжичен телефон Инструкция за употреба

Модел: **KX-TCD430FX**



Този апарат е съвместим с функцията Идентификация на повикването. За да я използвате, трябва да активирате съответната услуга в телефонната компания.

Преди първоначална употреба, заредете батериите 7 часа.

Преди първоначална употреба, моля, прочетете тази инструкция и я запазете за бъдещи справки.

Информация за принадлежностите

Благодарим ви за покупката на този цифров безжичен телефон Panasonic.

Уважаеми клиенти,

Закупили сте цифров безжичен телефон модел KX-TCD430FX, който е съобразен с изискванията на европейските стандарти за безжични телефони (DECT). Технологията DECT се характеризира с много висока степен на сигурност срещу неотризирано ползване на линиите, както и с висококачествено цифрово предаване. Този телефон има многофункционално предназначение.

Стандартни принадлежности

Мрежов адаптор
PQLV19CE

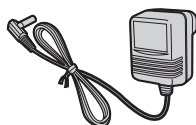

Кабел за телефонната
линия



Акумулаторни батерии
(размер AAA)
HHR-4EPT/BA2 (P03P)



Капак за батерията

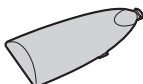

Инструкция за употреба



Допълнителни принадлежности и консумативи

Model No.	Description
P03P	2 акумулаторни никел-металхидридни (Ni-MH) батерии
P03H	2 акумулаторни никел-кадмиеви (Ni-Cd) батерии
KX-A143EX	Допълнителна слушалка

Важна информация

Мерки за безопасност

Използвайте само включените в комплекта принадлежности за захранване. Не включвайте мрежовия адаптор в контакт с напрежение, различно от AC220-240 V.

Апаратът не може да реализира телефонни обаждания когато:

- Батериите на слушалката са изтощени или повредени.
- Прекъсване на мрежовото захранване.
- Когато клавиатурата е заключена.
- При забрана за набиране.

Не отваряйте слушалката или базата (освен, за да смените батериите). Този апарат не трябва да се използва близо до медицинска апаратура, както и от хора, на които е поставен изкуствен водач на сърцето.

Трябва да внимавате върху апарата да не попадат каквито и да е предмети или течности. Не излагайте апарата на силен дим, прах, механични вибрации или удари.

Работна среда

Не използвайте апарата близо до вода. Апаратът трябва да се държи далече от източници на топлина като печки, радиатори и др. Той не трябва да се поставя в помещения, в които температурата е по-ниска от 5°C и ли по-висока от 40°C. Мрежовият адаптор служи и като основно средство за изключване на апарата от електрическата мрежа. Затова контактът, в който е включен, трябва да е достъпен и да е близо до апарата.

ВНИМАНИЕ:

ЗА ДА ЕЛИМИНИРАТЕ РИСКА ОТ ТОКОВ УДАР, НЕ ИЗЛАГАЙТЕ УРЕДА НА ДЪЖД ИЛИ КАКЪВТО И ДА Е ДРУГ ВИД ВЛАГА!

Батерии

Използвайте само описаните тук батерии. **Използвайте само акумулаторни батерии.**

Не смесвайте стари и нови батерии.

Не хвърляйте батериите в огън, поради опасност от експлозия.

Проверете местните правила и наредби за изхвърляне на батериите.

Не отваряйте и не мачкайте батериите. Използваният в батериите електролит е опасен за кожата и очите. Електролитът е отровен.

При съхраняването на батериите внимавайте те да не се допират до метални предмети (пръстени, гривни и др.) поради опасност от "късо съединение", при което батериите и/или металните предмети могат да се загреят и възпламенят. Зареждайте батериите само по начина, описан в настоящата инструкция за употреба.

Разположение

- За безпроблемна работа на максимално разстояние, разположете базата:
 - Далече от електрически уреди като телевизор, радио, компютър или друг телефон.
 - На подходящо високо и централно място.

Мерки за безопасност

Мелодията на звънене при повикване се възпроизвежда от слушалката. Затова, когато телефонът звъни, най-напред приеете повикването и след това доближете слушалката до ухото.

Управляващи бутони

Слушалка

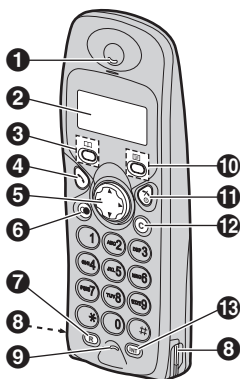

- ❶ Говорител
- ❷ Дисплей
- ❸ [☎] (Телефонен указател)
- ❹ [☎] (Разговор)
- ❺ Навигатор
 - [▲][▼]: За намиране на желаната позиция в менюто за настройките или телефонния указател
 - [▶]: За избиране на желаната позиция или за преместване надясно
 - [◀]: За връщане към предишен екран или за преместване наляво
- ❻ [●] (Повторно набиране / Пауза)
- ❼ [R] (Бутон Recall)
- ❽ Контакти за зареждане
- ❾ Микрофон
- ❿ [☰] (Меню/Потвърждаване)
- ⓫ [⏏] (Край на разговора; Вкл./Изкл.)
- ⓬ [C] (Изчистване)
- ⓭ [INT] (Интерком (вътрешна връзка))

Символи на дисплея

Символ	Описание
☎	В обхват на базата
☎	Извън обхват, няма регистрация в базата
☎	Повикване от базата или интерком връзка
☎	Обаждане или отговор
☎	Телефонен указател
☎	Режим на настройки
☎	Батерията е изтощена
☎	Батерията е заредена
☎	Активирано е ограничаване на разговорите
☎	Активирано директно набиране
☎	Клавиатурата е заключена
☎	Звъненето е изключено
☎	Показва се при натискане на [☎]

База

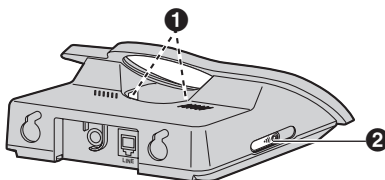

- ❶ Контакти за зареждане
- ❷ [☎] (Повикване на слушалка)

Свързване

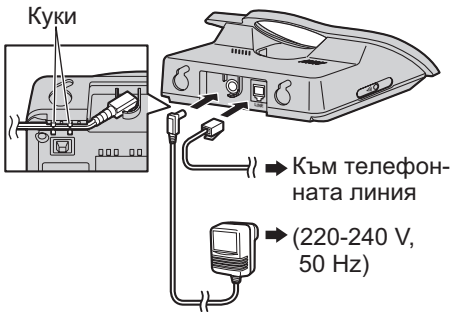

Note:

- Ако батериите на слушалката не са заредени, не можете да водите разговор.
- Не инсталирайте телефона по време на гръмотевична буря.
- Мрежовият адаптор трябва да е включен през цялото време (той леко се загрева - това е нормално)
- Използвайте само мрежовия адаптор, показан на стр. 2.

Поставяне на батериите

- 1 Най-напред вкарвайте отрицателния (-) полюс.

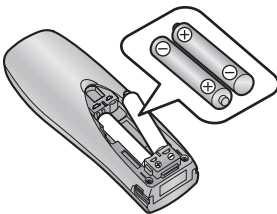

- 2 След като поставите батериите, затворете капака.

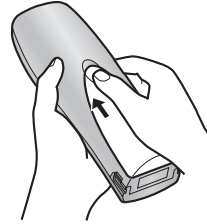

Забележка:

- Използвайте само акумулаторни батерии.

Зареждане на батериите

Преди първоначална употреба, поставете слушалката върху базата за около 7 часа.

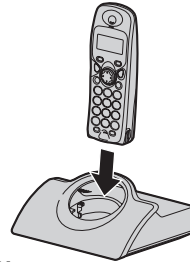

Забележка:

- Почиствайте веднъж месечно контактите за зареждане с парче мек сух плат, за да се зареждат добре батериите. Почиствайте по-често, ако апаратът работи в замърсена, прашна, влажна или задушена атмосфера.



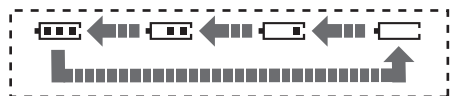

Състояние на батерията

При зареждане символът за състоянието на батерията се променя по следния начин:



Подготовка

- Когато батериите се заредят напълно,  започва да мига.

Символ	Съст. на батериите
	Заредени
	Средно заредени
	Изтощени
	Трябва да се заредят

Забележка:

- Ако слушалката е изключена, тя се включва автоматично при поставянето ѝ върху базата.

Живот на батериите

Когато батериите са напълно заредени, можете да очаквате следната продължителност на работата им, докато се изтощат.

Ni-MH батерии (700 mAh)

Действие	Време
Разговор	до 10 часа
Режим готовност (standby)	до 120 часа

Ni-Cd батерии (250 mAh)

Действие	Време
Разговор	до 4 часа
Режим готовност (standby)	до 40 часа

Забележка:

- Посочените времена може да са по-къси, в зависимост от условията на работа.

Смяна на батериите

Ако  започва да мига само няколко разговора, след като са заредени батериите, батериите трябва да се сменят.

Включване/Изключване

Включване

Натиснете и задръжте [**✕**⊙] около 1 сек.

- Дисплеят ще се премине в режим готовност.

Изключване

Натиснете и задръжте [**✕**⊙] около 2 сек.

- Дисплеят ще се изчисти.

Монтиране на стена

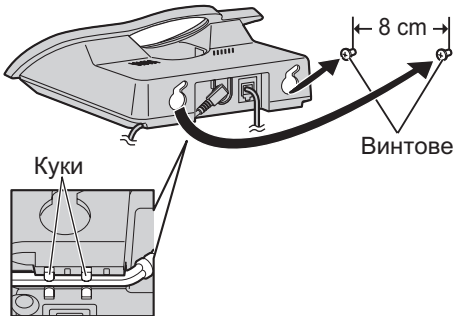

Забележки

- Уверете се, че винтовете са добре завити в стената.
- При монтирането можете да използвате долния шаблон:

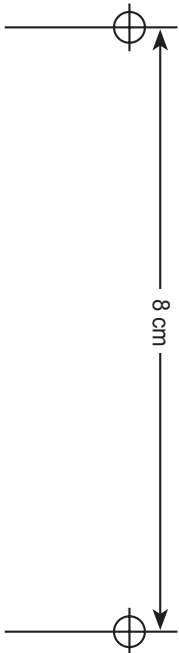

Настройване на датата и часа

Важно:

- Уверете се, че Υ не мига.
- 1 Натиснете **[]**.
 - 2 Натискайте **[▼]**, докато се изпише "SETTING BS", и натиснете **[▶]**.
 - 3 Натиснете **[*]**.
 - 4 Въведете часа и минутите, като въвеждате по две цифри за всяко (24-часов формат).
Например: 15:15
 Натиснете **[1][5][1][5]**.
 - Ако сгрешите, натиснете **[C]**.
 Цифрите ще се изтриват отдясно.
 - 5 Натиснете **[▶]**.
 - "SETTING BS" ще се изпише.
 - 6 Натиснете **[▶]**, след това **[*]** 2 пъти.
 - 7 Въведете деня, месеца и годината с по две цифри всяко.
Например: 17 май, 2004
 Натиснете **[1][7][0][5][0][4]**.
 - Ако сгрешите, натиснете **[C]**.
 Цифрите ще се изтриват отдясно.
 - 8 Натиснете **[▶]**.
 - "SETTING BS" ще се изпише
 - 9 Натиснете **[↶⊙]**.

Обаждане

- 1 Вдигнете слушалката и наберете телефонния номер.
 - Ако сгрешите, натиснете [C], и въведете правилната цифра.
- 2 Натиснете [↶].
- 3 Когато завършите разговора, натиснете [✕⓪] или поставете слушалката върху базата.

Регулиране на силата на звука в слушалката

Можете да изберете едно от три нива: При разговор, натискайте [▲] или [▼].

Повторно набиране на последния набран номер

Натиснете [↶], след това [☎].

Обаждане чрез списъка за повторно набиране

Последните 10 набрани номера се запаметяват в списъка за повторно набиране.

- 1 Натиснете [☎].
- 2 Натискайте [▼], докато се изпише желаният номер.
- 3 Натиснете [↶].

Други функции

Заклучване на клавиатурата

Тази функция позволява да деактивирате бутоните за набиране, за да предотвратите случайно набиране на телефонен номер. За заключване, натиснете и задръжте [≡] около 2 секунди.

Отговор на повикване

- 1 Вдигнете слушалката или натиснете [↶], когато апаратът звъни.
 - Можете да отговорите и като натиснете всеки бутон от [0] до [9], [✕], [≡], или [INT].
- 2 За край на разговора натиснете [✕⓪] или поставете слушалката върху базата.

Автоматично отговаряне

Ако сте активирали тази функция, ще приемате повикванията само като вдигнете слушалката, без да е необходимо да натискате [↶].

Телефонен указател

Запаметяване на телефонни номера и имена

В телефонния указател можете да запаметите до 20 тел. номера за бърз достъп.

- 1 Натиснете [☰] 2 пъти.
- 2 Въведете тел. номер (до 24 цифри).
 - Позицията, в която се запаметява номерът (01-20), се изписва вляво от запаметения телефонен номер.
- 3 Натиснете [☰].
- 4 Въведете името (до 9 символа) - вижте таблицата по-долу.
- 5 Натиснете [☰].
 - За запаметяване на други номера, повторете процедурата от стъпка 2.
- 6 Натиснете [☒].

Таблица на символите

Бутон	Символи
[1]	# [] * , - / 1
[2]	A B C 2
[3]	D E F 3
[4]	G H I 4
[5]	J K L 5
[6]	M N O 6
[7]	P Q R S 7
[8]	T U V 8
[9]	W X Y Z 9
[0]	(Интервал) 0

- Ако паметта е запълнена, ще се изпише "MEMORY FULL". Изтрийте ненужните номера от паметта.

За да редактирате/поправите грешка

- 1 С [◀] или [▶] преместете курсора вдясно от грешния символ (или цифра).
- 2 Натиснете [C], за да изтриете грешния символ, след което въведете правилния.

Изтриване на запаметен номер

- 1 Натиснете [☐].
- 2 С [▲] или [▼] изберете желаната позиция и натиснете [▶].
- 3 Натискайте [▼], докато се изпише "CLEAR", след това натиснете [▶].
- 4 С [▼] изберете "YES", и натиснете [▶].
 - За отказ изберете "NO".
- 5 Натиснете [☒].

Телефон

Набиране на номера, запааметени в телефонния указател

Преди да използвате тази функция, трябва да запаметите съответните позиции в телефонния указател.

- 1 Натиснете [□□].
- 2 Натискайте [▲] или [▼], за да изберете желаната позиция.
- 3 Натиснете [↶].

Горещи бутони

Задаване на позиция от телефонния указател като "горещ бутон"

Бутоните от [1] до [9] могат да се използват като "горещи бутони", позволяващи набиране на запаметен в телефонния указател номер само с едно натискане.

- 1 Натиснете [□□].
- 2 С [▲] или [▼] изберете желаната позиция и натиснете [▶].
- 3 Натискайте [▼], докато се изпише "HOT KEY REG", и натиснете [▶].
- 4 Натискайте [▼], за да изберете желания бутон ([1] до [9]), и натиснете [▶].
 - Ако бутонът вече е зададен като "горещ", неговият номер ще мига.
- 5 Натискайте [▼], за да изберете "YES", и натиснете [▶].
 - За да зададете други горещи бутони, повторете от стъпка 2.
- 6 Натиснете [↶⓪].

Изтриване на горещ бутон

- 1 Натиснете и задръжте бутона ([1] до [9]), и натиснете [▶].
 - "CLEAR" ще се изпише.

- 2 Натиснете [▶].
- 3 С [▼] изберете "YES", и натиснете [▶].
- 4 Натиснете [↶⓪].

Обаждане чрез "горещ бутон"

- 1 Натиснете и задръжте желания бутон ([1] до [9]).
- 2 Натиснете [↶].

Идентификация на повикването

Важно

- Този апарат поддържа функцията Идентификация на повикването. За да я използвате, трябва да си активирате съответната услуга в телефонната компания.

Как работи функцията

При получаване на повикване, апаратът показва номера или името (ако е запаметено в телефонния указател) на повикващия. Можете да видите информация за последните 50 получени повиквания. На дисплея се изписва броя на получените нови повиквания. **Например:** 4 нови повиквания:

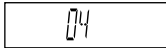

- Ако апаратът е свързан към учрежденска централа, тази функция няма да работи.

Разглеждане на информацията за повикванията и "връщане" на обаждане

Апаратът запамятава информация за последните 50 получени повиквания. При получаване на 51-во повикване, се изтрива информацията за най-старото повикване и се запамятава новата информация. За да разгледате информацията:

- 1 Натиснете [▼].
- 2 Натискайте [▼], за да разгледате информацията (от последното повикване)
Например:

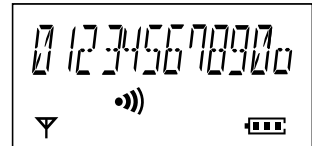

- 3 Натиснете [↶], за да се обадите обратно на повикващия.

Настройки на слушалката

Аларма (будилник)

Алармата ще звучи в продължение на 3 минути в зададения час:



“ONCE”: Веднъж.

“REPEAT DAILY”: Всеки ден в зададения час.

“OFF”: Изключена аларма.

Предварително настройте датата и часа.

Настройване на часа за алармата

- 1 Натиснете []
- 2 Натискайте [▼], докато се изпише “SETTING HS”, и натиснете [▶].
- 3 Натискайте [▼], докато се изпише “TIME ALARM”, и натиснете [▶].
- 4 Натискайте [▼], докато се изпише “SET TIME”, и натиснете [▶].
- 5 Въведете часа и минутите в 24-часов формат, както използвате по две цифри за всяка позиция.
 - За изтриване натиснете [C].
- 6 Натиснете [▶].
- 7 Натискайте [▼], докато изберете желаната настройка, и натиснете [▶].
- 8 Натиснете [].



Забележка:

- За да спрете алармата, натиснете който и да е бутон за набиране.

Настройки на звъненето

Сила на звънене

За силата на звънене можете да зададете изключено (off), ниво от 1 до 6 или ✖6.

- 1 Натиснете []
- 2 Натискайте [▼], докато се изпише “SETTING HS”, и натиснете [▶].
- 3 Натискайте [▼], докато се изпише “RINGER OPT”, и натиснете [▶].
- 4 Натискайте [▼], докато се изпише “RINGER VOL”, и натиснете [▶].
- 5 С [▲] или [▼] изберете желаната настройка и натиснете [▶].
- 6 Натиснете [].

Типове звънене за външно повикване, вътрешно повикване и аларма



За всяко повикване можете да изберете между 20 мелодии на звънене.

“EXT RINGER”: За външно повикване

“INT RINGER”: За вътрешно повикване

“PAGING”: За повикване на слушалка от базата

“ALARM”: За алармата

- 1 Натиснете []
- 2 Натискайте [▼], докато се изпише “SETTING HS”, и натиснете [▶].
- 3 Натискайте [▼], докато се изпише “RINGER OPT”, и натиснете [▶].
- 4 Натискайте [▼], докато се изпише желаната позиция и натиснете [▶].
- 5 С [▼] изберете желаната мелодия - от “RING TYPE 1” до “RING TYPE 20”, и натиснете [▶].
- 6 Натиснете [].

Звукови сигнали

Можете да включите или изключите следните звукови сигнали и предупреждения.

“KEY TONE”: Звукови сигнали при натискане на бутон, включително и сигнали за предупреждение и грешка.

“CALL WAITING”: Звуков сигнал при получаване на външно повикване по време на вътрешен разговор.

“RANGE ALARM”: Предупреждение за излизане извън обхвата на базата по време на разговор.

“BATTERY LOW”: Предупреждение за изтощени батерии.

- 1 Натиснете [☰].
- 2 Натискайте [▼], докато се изпише “SETTING HS”, и натиснете [▶].
- 3 Натискайте [▼], докато се изпише “TONE OPT”, и натиснете [▶].
- 4 Натискайте [▼], докато се изпише желаната позиция и натиснете [▶].
- 5 С [▼] изберете “ON” (включено) или “OFF” (изключено) и натиснете [▶].
- 6 Натиснете [🔊].

Настройки на дисплея

Изберете дисплея в режим готовност

“CLOCK”: Изобразяват се датата и часът.

“OFF”: Изключване.

“BS NO”: Изобразява се номерът на базата.

“HS NO”: Изобразява се номерът на слушалката.

- 1 Натиснете [☰].
- 2 Натискайте [▼], докато се изпише “SETTING HS”, и натиснете [▶].
- 3 Натискайте [▼], докато се изпише “DISPLAY OPT”, и натиснете [▶].
- 4 Натискайте [▼], докато се изпише “STANDBY MODE”, и натиснете [▶].
- 5 Натискайте [▼], докато изберете желаната настройка, и натиснете [▶].
- 6 Натиснете [🔊].

Настройки на базата

Промяна на PIN (Personal Identification Number) кода на базата

Фабрично зададеният PIN код е "0000".

Важно:

- Запишете си новия PIN код, тъй като базата не може да ви даде информация за него. Ако забравите PIN кода, обърнете се към сервиз на Panasonic.

- 1 Натиснете [≡]
- 2 Натискайте [▼], докато се изпише "SETTING BS", и натиснете [▶].
- 3 Натиснете [5]
- 4 Въведете текущия PIN код.
- 5 Въведете новия PIN код.
- 6 Въведете отново новия PIN код.
- 7 Натиснете [✕⊙].

Регулиране силата на звънене

Възможни са 4 нива на силата на звънене.

- 1 Натиснете [≡]
- 2 Натискайте [▼], докато се изпише "SETTING BS", и натиснете [▶].
- 3 Натиснете [2] 2 пъти.
- 4 Изберете желаната сила - натиснете [1] (слабо), [2] (средно), [3] (силно) или [0] (изключено).
- 5 Натиснете [▶], след това [✕⊙].

Задаване на режима на набиране (тонален или импулсен)

- 1 Натиснете [≡]
- 2 Натискайте [▼], докато се изпише "SETTING BS", и натиснете [▶].
- 3 Натиснете [3].
- 4 Въведете PIN кода на базата.
- 5 Натиснете [1].
- 6 Задайте режима на набиране - [1] за тонален или [2] за импулсен режим на набиране.
- 7 Натиснете [▶], след това [✕⊙].

Ограничаване на набирането

Можете да забраните на определена слушалка да набира определени номера. Можете да зададете до 10 ограничени номера за всяка слушалка. Ако се опитате да наберете ограничен номер, той няма да бъде набран и ще мига на дисплея на слушалката. Например, като запаметите, кода за междуградско набиране, можете да забраните междуградските разговори.

- 1 Натиснете [☰]
- 2 Натискайте [▼], докато се изпише "SETTING BS", и натиснете [▶].
- 3 Натиснете [6]
- 4 Въведете PIN кода на базата.
- 5 Натиснете номерата на слушалките.
- 6 Натиснете [▶].
- 7 Въведете телефонния номер, набирането на който ще се ограничи (до 8 цифри).
- 8 Натиснете [▶].
- 9 Натиснете [📞].

Активиране/Отмяна на ограничаването

- 1 Натиснете [☰]
- 2 Натискайте [▼], докато се изпише "SETTING BS", и натиснете [▶].
- 3 Натиснете [6]
- 4 Въведете PIN кода на базата.
- 5 Натиснете номерата на слушалките, за които ще активирате/отмените огр.
- 6 Натиснете [▶], след това [📞].

Отмяна на ограничението за номер

- 1 Натиснете [☰]
- 2 Натискайте [▼], докато се изпише "SETTING BS", и натиснете [▶].
- 3 Натиснете [6]
- 4 Въведете PIN кода на базата.
- 5 Натискайте [▶], докато се изпише желаният номер.
- 6 Натиснете [C].
- 7 Натиснете [▶], след това [📞].

Настройки на телефона

Задаване дължината на паузата

- 1 Натиснете [≡]
- 2 Натискайте [▼], докато се изпише "SETTING BS", и натиснете [▶].
- 3 Натиснете [3]
- 4 Въведете PIN кода на базата.
- 5 Натиснете [3]
- 6 Задайте дължината на паузата - [1] за 3 секунди или [2] за 5 секунди.
- 7 Натиснете [▶], след това [✕⓪].

Запаметяване на аварийни номера

Тази функция определя кои номера да могат да се набират при ограничаване на набирането. Можете да запаметите до 4 номера.

- 1 Натиснете [≡]
- 2 Натискайте [▼], докато се изпише "SETTING BS", и натиснете [▶].
- 3 Натиснете [6]
- 4 Въведете PIN кода на базата.
- 5 Натиснете [✕].
- 6 Въведете аварийния телефонен номер (до 8 цифри).
- 7 Натиснете [▶].
- 8 Натиснете [✕⓪].

Възстановяване на фабричните настройки на базата

- 1 Натиснете [≡]
- 2 Натискайте [▼], докато се изпише "SETTING BS", и натиснете [▶].
- 3 Натиснете [0]
- 4 Въведете PIN кода на базата.
- 5 Натиснете [▶], след това [✕⓪].

Работа с няколко устройства

Допълнителни слушалки

В една база може да се регистрират до 6 слушалки. Между слушалките може да се прехвърлят разговори или да се води вътрешен разговор.

Допълнителни бази

Слушалката може да регистрира до 4 бази, като по този начин може да се разшири областта на покритието ѝ, оформяйки до 4 редиоклетки. Ако за избор на база се зададе настройка "AUTO", слушалката автоматично ще се свързва с базата с най-добро покритие в момента.

Забележка:

- При превключване между радиоклетките, разговорът се прекъсва.

Регистриране на слушалка в базата

За да регистрирате допълнителна слушалка в базата

Слушалката, с която е комплектован телефонът, е фабрично регистрирана в базата. Ако купите допълнителна слушалка, трябва да я регистрирате по следния начин:

- 1 Вдигнете допълнителната слушалка и натиснете **[*0]**.

- 2 Натиснете и задръжте **[**]** (на базата) около 5 секунди, докато чуете сигнала за регистрация.
- 3 Поставете допълнителната слушалка на базата. Сигналят за регистрация ще продължи да звучи. Изчакайте така, докато чуете потвърждаващ сигнал и символът **Υ** спре да мига.

Регистриране на слушалката в допълнителна база

Можете да регистрирате слушалката в допълнителна база по следния начин:

- 1 Натиснете **[≡]**.
- 2 Натискайте **[▼]**, докато се изпише "SETTING HS", и натиснете **[▶]**.
- 3 Натискайте **[▼]**, докато се изпише "REGISTRATION", и натиснете **[▶]**.
- 4 Натискайте **[▼]**, докато се изпише "REGISTER HS", и натиснете **[▶]**.
- 5 Натиснете и задръжте **[**]** (на базата) за около 5 секунди, докато чуете сигнал за регистрация.
 - След като сте натиснали **[**]**, трябва да изпълните следващите стъпки в рамките на 1 секунда.
- 6 Натискайте **[▼]**, докато се изпише номерът на желаната база и натиснете **[▶]**.
- 7 Изчакайте, докато се изпише "BS PIN" и въведете PIN кода на базата.
 - Фабричната настройка е "0000".
- 8 Натиснете **[▶]**.
 - Ако регистрацията е успешна, ще чуете потвърждаващ сигнал и символът **Υ** ще спре да мига.

Избор на база

Ако е зададена настройка "AUTO" за избор на база, слушалката ще се свързва автоматично с базите, в които е регистрирана. Ако е избрана дадена база, слушалката ще работи само с нея и ако излезе от обхвата ѝ, нама да може да реализира или получава обаждания.

- 1 Натиснете [☰].
- 2 Натискайте [▼], докато се изпише "SETTING HS", и натиснете [▶].
- 3 Натискайте [▼], докато се изпише "SELECT BS", и натиснете [▶].
- 4 Натискайте [▼] докато се изпише "AUTO" или номера на желаната база, и натиснете [▶].
 - Слушалката започва да търси база.

Вътрешна връзка (интерком) между слушалки

Можете да осъществите вътрешна връзка между две слушалки, свързани с една база.

Например: Слушалка 1 вика слушалка 2

1 Слушалка 1

Натиснете [INT] и [2] (номера на желаната слушалка).

2 Слушалка 2

Натиснете [↶], за да отговорите.

3 За край на разговора натиснете [⏏].

Забележка:

- Не може да се осъществява вътрешен разговор между слушалки, намиращи се в различни "радио клетки".

Прехвърляне на разговор между слушалки / Конферентна връзка

Получено външно повикване може да се прехвърли към друга слушалка, намираща се в същата радио клетка. Двете слушалки могат да осъществят и конферентна връзка.

Пример: Слушалка 1 прехвърля разговор към слушалка 2.

1 Слушалка 1:

При външен разговор натиснете **[INT]** и **[2]** (номера на слушалката).

- Ако няма отговор, натиснете **[INT]**, за да се върнете към разговора.

2 Слушалка 2

Натиснете **[↶]**, за да отговорите.

- Двете слушалки могат да разговарят.
- Външният разговор е задържан.

3 Слушалка 1

За да завършите прехвърлянето, натиснете **[⌘]**.

За конферентна връзка натиснете **[3]**.

За прехвърляне на разговор директно от слушалка 1 към слушалка 2

След стъпка 1 натиснете **[⌘]**.

Техническа информация

Стандарт: DECT (Digital Enhanced Cordless Telecommunications), GAP (Generic Access Profile)

Брой канали: 120 дуплексни канала

Честотен обхват: 1.88 GHz - 1.9 GHz

Дуплексен метод: TDMA (Time Division Multiple Access)

Разделяне на каналите: 1728 kHz

Трансфер: 1152 kbit/s

Модулация: GFSK (Gaussian Frequency Shift Keying)

Мощност на предавателя: Прибл. 250 mW

Гласово кодиране: ADPCM 32 kbit/s

Захранване: Мр. адаптор ~220-240 V, 50 Hz

Консумация - база: В режим готовност: Прибл. 3.5 W, Максимална: Прибл. 9.2 W

Работни условия: 5 °C–40 °C, 20 %–80 % относителна влажност

Размери - база: 58 mm x 128 mm x 105 mm

Размери - слушалка: 143 mm x 48 mm x 32 mm

Тегло - база: Прибл. 170 g

Тегло - слушалка: Прибл. 120 g

Забележки:

- Спецификациите може да се променят.
- Външният вид на апарата може леко да се раличава от илюстрациите, показани в тази инструкция.

Свързване:

При спиране на електрическото захранване апаратът няма да работи. Препоръчваме ви в този случай да използвате обикновен телефон, ако се наложи.