

Panasonic

Хибридна телефонна централа Инструкция за употреба



КХ-ТЭС824
Модел КХ-ТЕМ824



Благодарим ви, че избрахте тази Хибридна телефонна централа Panasonic.
Преди да използвате този продукт, моля, прочетете внимателно Инструкцията за употреба и я запазете.

Преглед на основните функции

1.5.5 Използване на гласови съобщения [BV]

Гласови съобщения

Можете да пренасочвате входящите си повиквания към персоналната ви област за съобщения, така че повикващият да ви остави гласово съобщение, ако не можете да приемете повикването.

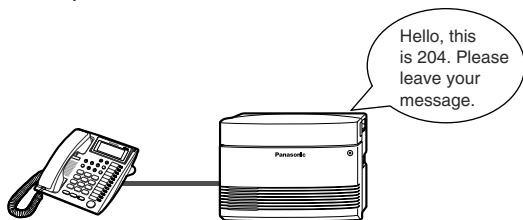

1.8.3 Ако е свързана Система за обработка на глас

Интегрирана гласова поща

Можете да пренасочите повикванията към система за обработка на глас, като така търсещите ви могат да оставят съобщения на гласовата ви пощенска кутия, когато не можете да приемете техните повиквания.

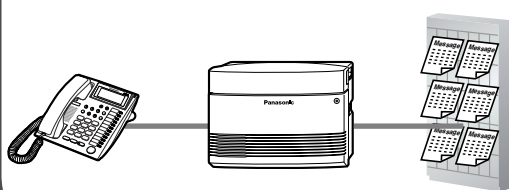

1.1.1 Преди да използвате телефоните

Хибридна система

Телефонната централа поддържа връзки със системни телефони (СТ) Panasonic, конзоли за директно избиране на станции (DSS) и стандартни апарати, като обикновени телефони (ОТ), факс апарати, безжични телефони и терминали за данни.

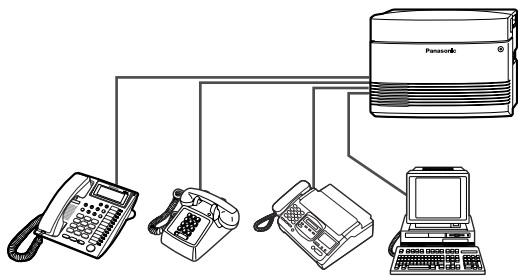

1.2.7 Достъп до друга страна директно отвън (Direct Inward System Access [DISA])

Автоматизиран водач на 3 нива

Обаждащият се може да бъде насочен към желаната страна чрез натискане на една цифра, ръководен от DISA изходящи съобщения на 3 нива (OGM).

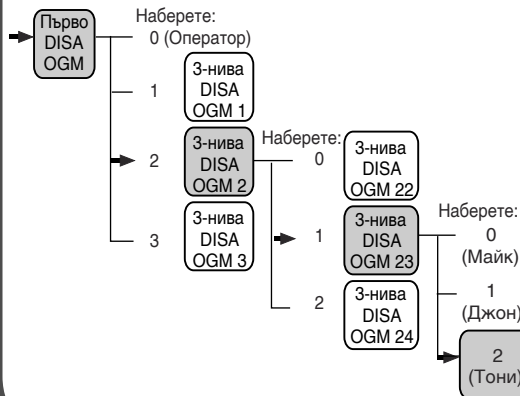

1.1.1 Преди да използвате телефоните

Лесно управление

Ако използвате определени модели телефони Panasonic, оборудвани с бутон за навигация и дисплей, можете много лесно да управлявате функциите на централата. Също така, мигащ индикатор (ако има) ще ви информира за изчакващо повикване или съобщение.



Бутон за навигация



Индикатор за повикване/
съобщение

Поддръжка на SMS терминал

Телефонната централа може да насочи повикванията от SMS центъра за съобщения към определен телефон, който поддържа функцията SMS и може да приеме съобщенията.

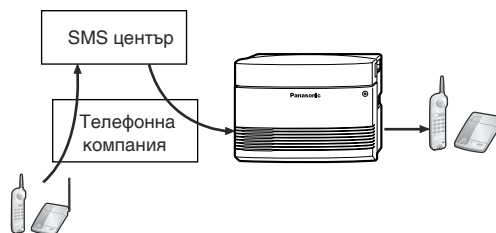

Препоръчваме ви да използвате SMS съвместим телефон Panasonic.

В тази инструкция:

- Вместо системен телефон се използва съкращението "СТ" *.
Вместо обикновен телефон се използва съкращението "ОТ".
Вместо системен телефон с дисплей се използва съкращението "СТ с дисплей".
- Допълнителните символи в означенията на моделите не са цитирани.
- Често използвани са следните означения:



Съвети



Забележки

* В тази инструкция Системен телефон (СТ) означава Аналогов системен телефон (АСТ).

ВАЖНА ИНФОРМАЦИЯ

ВНИМАНИЕ

- **ТОЗИ УРЕД МОЖЕ ДА БЪДЕ ИНСТАЛИРАН САМО ОТ КВАЛИФИЦИРАН СЕРВИЗЕН СПЕЦИАЛИСТ.**
- **В СЛУЧАИ НА ПОВРЕДА ИЛИ ПРОБЛЕМ С РАБОТАТА НА НЯКОЯ ВЪТРЕШНА ЧАСТ НА УРЕДА, ИЗКЛЮЧЕТЕ ЗАХРАНВАЩИЯ КАБЕЛ И СЕ ОБЪРНЕТЕ КЪМ ВАШИЯ ДИЛЪР ИЛИ КЪМ УПЪЛНОМОЩЕН СЕРВИЗ.**
- **ПРИ ПРЕМЕСТВАНЕ НА УРЕДА, НАИ-НАПРЕД ИЗКЛЮЧЕТЕ ТЕЛЕФОННИТЕ ВРЪЗКИ И СЛЕД ТОВА ЗАХРАНВАНЕТО. СЛЕД КАТО ПРЕМЕСТИТЕ УРЕДА, ВКЛЮЧЕТЕ НАИ-НАПРЕД ЗАХРАНВАНЕТО.**
- **ТОЗИ УРЕД Е ОБОРУДВАН СЪС ЗАХРАНВАЩ КАБЕЛ СЪС ЗАНУЛЕН ЩЕПСЕЛ. ЩЕПСЕЛЪТ ТРЯБВА ДА СЕ ВКЛЮЧВА САМО В ПРАВИЛНО ИНСТАЛИРАН ЗАНУЛЕН КОНТАКТ.**
- **ЗАХРАНВАЩИЯТ КАБЕЛ СЕ ИЗПОЛЗВА И ЗА ОТДЕЛЯНЕ НА УРЕДА ОТ ЕЛЕКТРИЧЕСКАТА МРЕЖА. ЗАТОВА, КОНТАКТЪТ, В КОИТО ГО ВКЛЮЧВАТЕ, ТРЯБВА ДА Е БЛИЗО ДО УРЕДА И НА ЛЕСНО ДОСТЪПНО МЯСТО.**
- **ЗА ДА ЕЛИМИНИРАТЕ РИСКА ОТ ПОЖАР ИЛИ ТОКОВ УДАР, НЕ ИЗЛАГАЙТЕ ТОЗИ УРЕД НА ДЪЖД ИЛИ ВЛАГА.**
- **ЗА ДА ПРЕПАЗИТЕ УРЕДА ОТ ПОВРЕДИ, ПРИЧИНЕНИ ОТ СТАТИЧНО ЕЛЕКТРИЧЕСТВО, НЕ ДОКОСВАЙТЕ КОНЕКТОРИТЕ И ТЕРМИНАЛИТЕ ЗА ВРЪЗКА.**

Указания за безопасност

Когато използвате телефонно оборудване, трябва да спазвате основните правила за безопасност, за да елиминирате риска от пожар, токов удар или нараняване, включително и следните правила:

1. Не използвайте уредите близо до влажни или мокри места - вани, бани, помещения за пране, мокри помещения, басейни и др.
2. Не използвайте телефона по време на гръмотевична буря, освен ако той не е безжичен. Това може да доведе до токов удар, причинен от мълния.
3. Не използвайте телефона, за да съобщите за изтичане на газ, ако сте близо до мястото на изтичане.
4. Използвайте само посочените в тази инструкция захранващи кабели и батерии. Не нагрявайте и не удряйте батериите, и не ги хвърляйте в огън. Това може да причини експлозия.

ЗАПАЗЕТЕ ТАЗИ ИНСТРУКЦИЯ



KX-TES824E, KX-TES824NE, KX-TES824GR, KX-TES824CE/
KX-TEM824CE и KX-TES824PD/KX-TEM824PD са конструирани
за работа в аналоговите телефонни мрежи (PSTN) на Европейските
страни.

Panasonic Communications Co., Ltd. /Panasonic Communications Company (U.K.) Ltd. декларира,
че тази система отговаря на всички основни изисквания, клаузи и правила на Директива
1999/5/EC R&TTE (Radio & Telecommunications Terminal Equipment).

Копие от оригиналната декларация за електро-магнитна съвместимост можете да намерите на
адрес:

<http://doc.panasonic.de>

За контакти:

Panasonic Services Europe GmbH

Panasonic Testing Centre

Winsbergring 15, 22525 Hamburg, F.R. Germany

Внимание

- При възникване на проблем, изключете системата от телефонната линия. Включете телефон директно към телефонната линия. Ако телефонът работи безпроблемно, обърнете се към специализиран сервиз на Panasonic за проверка и ремонт на системата. Ако и телефонът не работи, по-вероятно е проблемът да е в телефонната линия.
- Пазете системата далече от топлинни източници и източници на електромагнитни смущения като луминисцентни лампи, електромотори, телевизори и др. Те ще влошат работата на системата.
- Пазете системата от прах, влага, висока температура (над 40 °C) и вибрации. Не я излагайте на директна слънчева светлина.
- Не се опитвайте да вкарвате кабели и каквито и да е други предмети в отворите на системата.
- За почистването на корпуса на системата не използвайте спирт, разреждател и други силни разтворители, както и препарати с абразивно действие. Почиствайте с мека кърпа или парче плат.
- При работа със системен телефон Panasonic, използвайте само слушалките, предназначени за съответния модел.

За бъдещи справки

Моля, попълнете по-долу необходимата информация и я запазете за бъдещи справки.

Забележка:

Серийният номер на системата е изписан на табелка, намираща се отстрани на корпуса ѝ. Запишете си модела и серийният номер на системата, както и данните за покупката ѝ, за да имате информация и да можете да я разпознаете в случай на евентуална кражба, например.

МОДЕЛ:	_____
СЕРИЕН НОМЕР:	_____
ДАТА НА ПОКУПКАТА	_____
ИМЕ НА ДИЛЪРА	_____
АДРЕС НА ДИЛЪРА	_____

ТЕЛЕФОНЕН НОМЕР НА ДИЛЪРА	_____

Съдържание

1	Употреба	11
1.1	Преди да използвате телефоните	12
1.1.1	Преди да използвате телефоните	12
1.2	Обаждания	20
1.2.1	Обикновено обаждане	20
1.2.2	Бързо набиране	25
1.2.3	Повторно набиране	29
1.2.4	Когато набираният номер е зает или абонатът не отговаря	31
1.2.5	Промяна на начина на повикване (Alternate Calling—Ring/Voice)	39
1.2.6	Използване на вашите настройки от друг вътрешен пост (Walking COS)	40
1.2.7	Достъп до друг пост директно отвън (Direct Inward System Access [DISA])	41
1.3	Получаване на повиквания	44
1.3.1	Отговор на повикване	44
1.3.2	Отговаряне "без ръце" (Hands-free) (Hands-free Answerback)	45
1.3.3	Отговаряне на повикване чрез друг телефон (Call Pickup)	46
1.4	По време на разговор	48
1.4.1	Прехвърляне на повикване (Call Transfer)	48
1.4.2	Задържане на повикване	50
1.4.3	Разговор с две страни (Call Splitting)	54
1.4.4	Отговор на изчакващо повикване	55
1.4.5	Конферентна връзка	58
1.4.6	Изключване на микрофона	64
1.4.7	Използване на устройство за глава (Headset Operation)	65
1.4.8	Разговор с отсрещната страна без вдигане на слушалката (Hands-free Operation)	66
1.4.9	Промяна режима на набиране (Pulse to Tone Conversion)	67
1.5	Преди да напуснете работното си място	68
1.5.1	Пренасочване на повиквания (Call Forwarding [FWD])	68
1.5.2	Показване на съобщение на дисплея на телефона на повикващия (Absent Message)	71
1.5.3	Предотвратяване използването на телефона ви от други хора (Extension Lock)	73
1.5.4	Напускане на групата (Log-in/Log-out)	74
1.5.5	Използване на гласови съобщения (Built-in Voice Message [BV])	75
1.6	Изпращане/получаване на известие	84
1.6.1	Повикване	84
1.6.2	Получаване/отказ на изпратено известие	86
1.7	Настройване на телефона, в зависимост от предпочитанията ви	87
1.7.1	Настройване на аларма (будилник), (Timed Reminder)	87
1.7.2	Отхвърляне на входящите повиквания (Do Not Disturb [DND])	89
1.7.3	Получаване на изчакващо повикване	90
1.7.4	Предотвратяване присъединяването на други хора към разговора ви (EBOD)	91
1.7.5	Включване на фонова музика (BGM)	92
1.7.6	Защита на линията от напомнящи сигнали (Data Line Security)	93
1.7.7	Проверка на времевия режим	94
1.7.8	Изтриване на настройките на вашия пост (Extension Feature Clear)	95
1.7.9	Мониторинг на помещението (Room Monitor)	96
1.8	Използване на потребителско оборудване	98
1.8.1	При свързан домофон/автомат за врата	98
1.8.2	При свързана телефонна централа	100

1.8.3	При свързана система за обработка на глас.....	101
1.9	Използване на системен телефон с дисплей	108
1.9.1	Функция Call Log.....	108
2	Управленски контрол	113
2.1	Контролни функции.....	114
2.1.1	Заклучване на други вътрешни постове (Remote Extension Lock)	114
2.1.2	Превключване на времевия режим (Time Service).....	115
2.1.3	Настройване на аларма за друг вътрешен пост (Remote Timed Reminder [Wake-up Call]).	117
2.1.4	Изтриване на цялата информация за повикванията в общата област (Incoming Call Log in the Common Area—CLEAR ALL).....	119
2.1.5	Пренебрегване на най-новите повиквания или заместване на най-старите (301-во повикване, регистрирано в общата област).....	120
2.1.6	Запис, възпроизвеждане и изтриване на общи BV изходящи съобщения.....	121
2.1.7	Промяна на настройките на системата чрез Програмен режим	123
3	Програмиране на телефона и системата.....	127
3.1	Програмиране на телефона (Personal Programming).....	128
3.1.1	Програмиране на телефона (Personal Programming).....	128
3.1.2	Промяна на личните настройки чрез Програмен режим.....	129
3.1.3	Програмиране на бутоните	132
3.2	Управление на повикванията.....	135
3.2.1	Изисквания.....	135
3.2.2	Разпечатване и изтриване на информация за повикванията.....	136
3.3	Системно програмиране	137
3.3.1	Информация за програмирането.....	137
3.3.2	Програмиране на системата.....	140
4	Приложение	145
4.1	Решаване на проблеми	146
4.1.1	Решаване на проблеми.....	146
4.2	Таблица с номерата на функциите.....	149
4.2.1	Таблица с номерата на функциите.....	149
4.3	Разпознаване на тоновете.....	157
4.3.1	Разпознаване на тоновете.....	157

Раздел 1

Употреба

Този раздел описва стъпка по стъпка начините на работа с централата. Прочетете внимателно този раздел, за да се запознаете с основните функции на централата.

1.1 Преди да използвате телефоните

1.1.1 Преди да използвате телефоните

◆◆ Какви телефони можете да използвате?

Можете да използвате обикновен телефон (ОТ), факс апарат, модем или безжичен телефон, или системен телефон (СТ) Panasonic, например KX-T7730. Някои от описаните тук функции може да не са достъпни, в зависимост от типа на използвания телефон.

Ако използвате системен телефон Panasonic с функционални бутони и/или дисплей, за по-лесна работа можете да следвате процедурите с използване на функционални бутони и/или дисплей.

Ако използвате обикновен телефон, следвайте процедурите, изискващи директно въвеждане на номерата на функциите.

Ако използвате DSS (Direct Station Selection) конзола, можете да използвате бутоните ѝ като бутони на системен телефон.

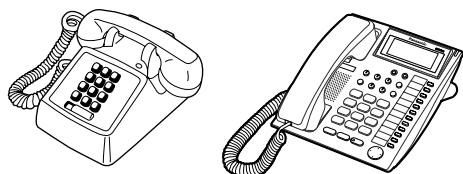

- Ако използвате системен телефон Panasonic, който няма функционални бутони, можете да настроите един от неизползваните многофункционални (гъвкави) бутони като функционален бутон "3.1.3 Настройване на бутоните".

◆◆ Номера на функциите

Всяка функция си има определен номер. Някои от функциите могат да се активират и настройват само чрез въвеждане на номера. Също така, при активирането на някои функции е необходимо въвеждането на допълнителни параметри. Там, където това е необходимо, е описано в настоящата инструкция.

Забележка

Фабрично зададените параметри и стойности зависят от конкретния регион или държава. За повече подробности се обърнете към вашия дилър.



Ако използвате обикновен телефон, който няма бутони "*" или "#", не е възможно да използвате функции, които имат "*" или "#" в номерата си.

◆◆ Тонове

По време на работа ще чувате различни тонове (звукови сигнали) за потвърждение. Направете справка с "4.3.1 Разпознаване на тоновете?".

◆◆ Дисплей

В тази инструкция ще виждате фрази като "дисплеят ...". Това се отнася за системни телефони Panasonic. Дисплеят спомага за по-лесна работа с телефона.

Вашият вътрешен номер

Ако използвате системен телефон Panasonic с дисплей, можете да видите вашия вътрешен номер, като натиснете бутона "*" два пъти ("**") или чрез програмиране на телефона. За повече подробности, вижте 3.1.2 "Промяна на личните настройки чрез Програмен режим".

◆◆ Използване на бутоните за навигация и Volume

Бутоните за навигация могат да се използват за настройка на контраста на дисплея, силата на звука и за преместване на информацията на дисплея. Натискайте бутоните в съответната посока. Контрастът, настройките и силата на звука се променят по следния начин:

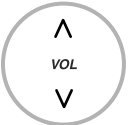
Бутони за навигация	Бутони Volume
<p>Нагоре (Увеличаване)</p>  <p>Наляво Надясно</p> <p>Надолу (Намаляване)</p>	<p>Нагоре (Увеличаване)</p>  <p>Надолу (Намаляване)</p>

◆◆ Примери







Примерните изображения на дисплея в тази инструкция са от телефон, свързан към KX-TES824/KX-TEM824.

◆◆ Ограничения







Възможно е някои от описаните тук функции да са ограничени или забранени за вашия вътрешен пост (телефон) при програмирането. За повече подробности се обърнете към вашия управител/дилър.

◆◆ Описание на символите

При описанието на функциите и възможните действия, са използвани следните символи.

 No SLT	Тази функция не може да се използва с обикновен телефон.	 (CO) или  или 	Изход към външна линия (едно от следните действия). <ul style="list-style-type: none"> • Натиснете CO бутон. • Натиснете бутон за изход към външна линия (0 или 9). • Наберете номер за изход към група външни линии и номера на групата.
	Вижте раздела "Програмиране" за съответната функция.		<p>Номер на група външни линии.</p>









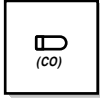

1.1 Преди да използвате телефоните

	<p>Вдигнете (Едно от следните).</p> <ul style="list-style-type: none"> • Вдигнете слушалката. • Натиснете SP-PHONE. • Натиснете бутона MONITOR. (За да започнете разговора, вдигнете слушалката.) 		<p>Натиснете бутона за повикване на домофона.</p>
	<p>Затворете (Едно от следните).</p> <ul style="list-style-type: none"> • Затворете. • Натиснете бутона SP-PHONE. • Натиснете бутона MONITOR. 		<p>Натиснете кратко вилката.</p>
	<p>Говорете .</p>	<p>Номер</p>	<p>Наберете желания номер. <Пример> Код за достъп Въведете кода за достъп.</p>
	<p>Ще чуете сигнал заето, свободно, за потвърждение или за звънене.</p> <p>B. Сигнал: Заето C. Сигнал: Потвърждение D. Сигнал: Свободно R. B. Сигнал: Обратно звънене</p>	<p>Вътр. номер</p>	<p>Наберете вътрешния номер.</p>
<p>Външен номер</p>	<p>Наберете външния номер.</p>	<p>Номер</p>	<p>Наберете телефонния номер.</p>



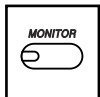

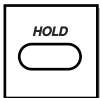

◆◆ При използване на системен телефон Panasonic

Ако използвате системен телефон или DSS конзола Panasonic, те може да имат някои удобни функции, чийто бутони са описани по-долу. Тези бутони значително улесняват работата. Символите може да се различават от показаните, в зависимост от модела.

Фиксирани бутони

	<p>CO: За обаждане или за приемане на повикване (от външна/вътрешна линия). Използват се и като функционални бутони (необходимо е на бутона предварително да се укаже неговата линия или функция).</p>		<p>SP-PHONE: За използване на микрофон-говорителя.</p>
	<p>AUTO DIAL/STORE: Използва се за бързо набиране или за запаметяване на промени в програмата.</p>		<p>PAUSE: Използва се за въвеждане на пауза при запаметяване на телефонен номер</p>
	<p>REDIAL: Използва се за повторно набиране на последния набран номер.</p>		<p>MESSAGE: Използва се за оставяне на индикация за изчакващо съобщение или за обаждане на оставилия индикацията.</p>
	<p>INTERCOM: За вътрешно (интерком) обаждане или за приемане на вътрешно повикване.</p>		<p>MONITOR: Използва се за "hands-free" обаждане. Можете да слушате разговора (мониторинг).</p>
	<p>AUTO ANS (Auto Answer)/MUTE: Автоматично приемане на повикването в "hands-free" режим или изключване на микрофона по време на разговор.</p>		<p>TRANSFER: Прехвърляне на разговора.</p>
	<p>HOLD: Задържане на разговор.</p>		<p>FLASH/RECALL: За прекъсване на текущия разговор и реализиране на ново обаждане, без затваряне на слушалката. Използва се за изпращане на EFA (External Feature Access) сигнал към тел. компания</p>

1.1 Преди да използвате телефоните

	CONF (Conference): За реализиране на конферентна връзка (разговор между 3 или 5 страни едновременно).		VOICE CALL: Автоматично прослушване на вътрешен разговор.
	Call Forwarding (FWD)/Do Not Disturb (DND): За активиране на функциите Call Forwarding (FWD) - пренасочване на разговорите или "Не безпокой" (DND).		PROGRAM: За активиране на режим програмиране или изход от режим програмиране.
	Бутон за навигация/ Бутони за регулиране на звука: Използват се за регулиране на силата на звука и контраста на дисплея, и за избиране на желана функция/позиция.		Programmable Feature (PF): <i>Намира се в горната част на матрицата с CO бутони или на DSS конзолата.</i> Може да се зададе като бутон за запаметена функция. Най-често се използва като бутон за набиране с едно докосване.

Програмируеми бутони

Ако дадена функция в този раздел е изписана в скоби, като "(G-CO)" например, за нея трябва да се програмира един от многофункционалните бутони (вж. "3.1.3 Програмиране на бутоните").

Бутони	Функции
Single-CO (S-CO)	За достъп до определена външна линия за реализиране на обаждане или приемане на повикване.
Group-CO (G-CO)	За достъп до свободна външна линия от определена група външни линии и реализиране на обаждане. За приемане на повиквания от групата.
Other-CO (O-CO)	За достъп до свободна външна линия и реализиране на обаждане. За приемане на входящи повиквания от външни линии, които не са свързани към S-CO или G-CO бутон.
Direct Station Selection (DSS)	За набиране на вътрешен номер с едно докосване.
One-touch Dialling	За набиране на желания номер или функция с едно докосване.
Message	За оставяне на индикация за изчакващо съобщение или обратно обаждане на оставилия съобщението.
Message for another extension	Използва се като бутон Message за друг вътрешен пост (номер).
FWD/DND (Call Forwarding/Do Not Disturb)	За пренасочване на всички входящи повиквания към определено направление или за отказ от приемане на входящите повиквания.
Save	За запаметяване на телефонни номера по време на разговор или при "заето", за по-лесното им набиране по-късно.
Conference	Използва се за изграждане на конферентна връзка (3 или 5 страни).
Log-in/Log-out	За превключване между режим включване (log-in) и изключване (log-out).
Extension Lock	За заключване или отключване на друг вътрешен пост (номер).
Day	За превключване на времевия режим на "дневен режим".

Бутони	Функции
Night	За превключване на времевия режим на "дневен режим".
Lunch	За превключване на времевия режим на "режим обяд".
Caller ID Indication—Common	За разглеждане на запаметената в общата област информация за повикванията, за запамяване на информация за повикващия и за връщане на обаждането.
Caller ID Indication—Personal	За разглеждане на запаметената в личната ви област информация за повикванията, за запамяване на информация за повикващия и за връщане на обаждането.
Caller ID Selection—Common	За разглеждане на запаметената в общата област информация за повикванията, получени по време на разговор или по време на разглеждане на информацията, за показване на броя на повикванията и за информизиране, когато общата област е запълнена.
Caller ID Selection—Personal	За разглеждане на запаметената в личната ви област информация за повикванията, получени по време на разговор или по време на разглеждане на информацията, за показване на броя на повикванията и за информизиране, когато личната ви област е запълнена.
2-way Record	За запис на разговора във вашия мейл-бокс.
2-way Transfer	За запис на разговора в мейл-бокса на определен вътрешен пост.
Live Call Screening (LCS)	За да прослушвате вашия гласов мейл-бокс, докато повикващият оставя съобщение, и ако желаете, да приемете повикването.
LCS Cancel	За да прослушвате вашия гласов мейл-бокс, докато повикващият оставя съобщение, и за спиране на предупредителния сигнал при оставяне на съобщение в "Private" режим.
Voice Mail (VM) Transfer	За прехвърляне на разговора към мейл-бокса на определен вътрешен пост.

◆◆ Как са описани действията

По-долу е показан пример на работа със системата.

◆◆ Обаждане на друг вътрешен пост (номер)

За да се обадите на друг вътрешен пост

Функция

СТ/ОТ



Действия
Значението на символите е описано в "Описание на символите".

Забележки

- Светенето на DSS бутона показва текущото състояние по следния начин:
Не свети: Вътрешният пост (номер) е свободен.
Свети в червено: Вашият или друг вътрешен пост използва линията.

!!

- **За по-бърза работа**
Ако сте оператор или се обадате често на този вътрешен номер, DSS бутоните са удобни.
- **Hands-free действия ("без ръце")**
Можете да реализирате вътрешно (интерком) обаждане и да водите разговор без да държите слушалката, като използвате SP-PHONE/INTERCOM бутона. Вижте "1.4.8 Разговор с отсрещната страна без вдигане на слушалката (Hands-free Operation)".

Съвети

Програмиране на телефона

- 3.1.3 Програмиране на бутоните
Създаване и промяна на DSS (Direct Station Selection) бутон за директно набиране.

Програмиране: Описани са съответните начини на програмиране.

- **!!** Ако вашият телефон не е посочен при описанието на действието, например вашият телефон е обикновен (ОТ), а е посочено само "СТ" (системен телефон), той няма да може да изпълнява съответната функция.
- Възможно е някоя функция да може да се изпълни по различни начини. Изберете предпочитания и най-подходящия за вас начин.

◆◆ Примерно свързване

Тази схема показва примерно свързване на телефонната централа.

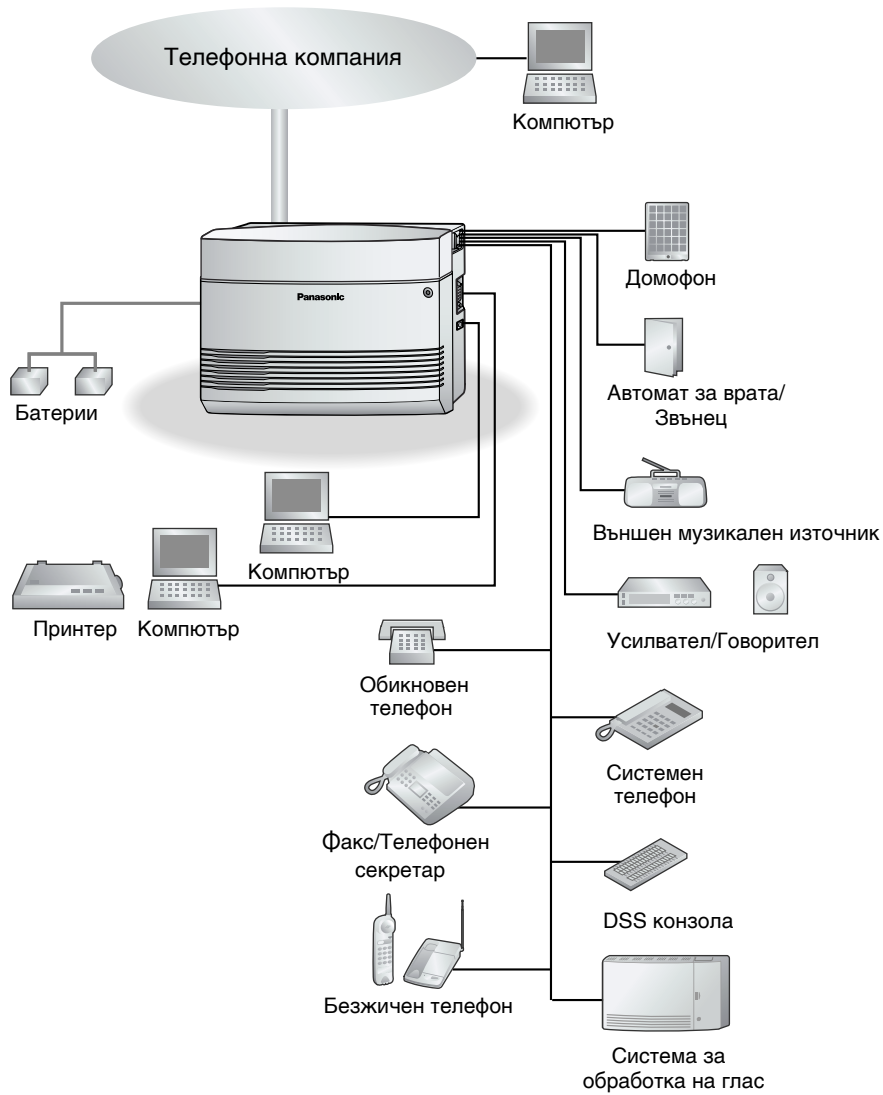

1.2 Обаждания

1.2.1 Обикновено обаждане

- Обаждане на друг вътрешен пост
- Набиране на външен номер
- Използване на клиентски код (въвеждане на клиентски код)

◆◆ Обаждане на друг вътрешен пост (вътрешен номер)

За да се обадите на друг вътрешен пост



- Светенето на DSS бутона показва текущото състояние по следния начин:
Не свети: Вътрешният пост (номер) е свободен.
Свети в червено: Линията се използва от вашия или друг вътрешен пост.



- **За по-бърза работа**
Ако сте оператор или се обаждате често на този вътрешен номер, DSS бутоните са удобни.
- **Hands-free действия ("без ръце")**
Можете да реализирате вътрешно (интерком) обаждане и да водите разговор без да държите слушалката, като използвате SP-PHONE/INTERCOM бутона. Вижте "1.4.8 Разговор с отсрещната страна без вдигане на слушалката (Hands-free Operation)".



Програмиране на телефона

- 3.1.3 Програмиране на бутоните
Създаване и промяна на DSS (Direct Station Selection) бутон за директно набиране.

За обаждане на оператор

Можете да се обадите на вътрешен пост или на група, зададени като оператор.

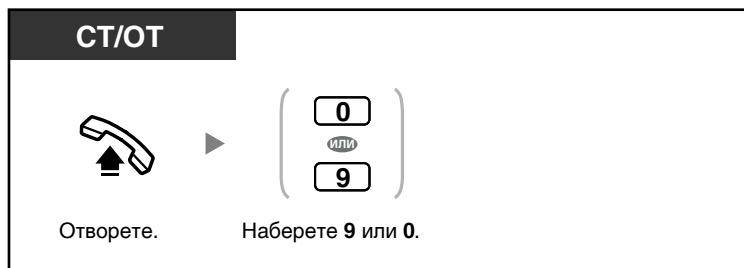

- Фабрично зададеният номер на оператора е различен за различните райони/държави. За повече подробности, моля, обърнете се към вашия дилър.

◆◆ Обаждане на външна страна

Преди да наберете външния телефонен номер, трябва да "излезете" към външна линия, тъй като външните обаждания се реализират от телефонната централа.

Изберете един от следните начини за достъп до външна линия:

Автоматично избиране на свободна външна линия (Automatic Line Access)

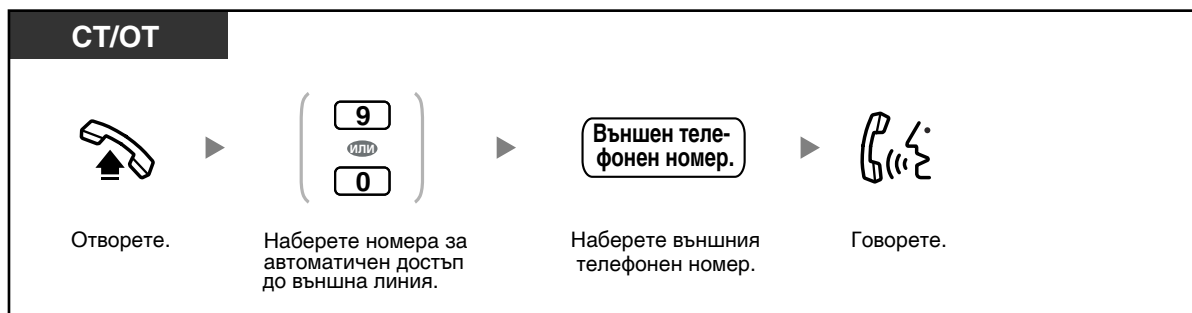

- Номерът за достъп до външна линия е различен за различните райони/държави. За повече подробности, моля, обърнете се към вашия дилър.

Автоматично избиране на свободна външна (CO) линия от определена група външни линии (Outside (CO) Line Group Access)

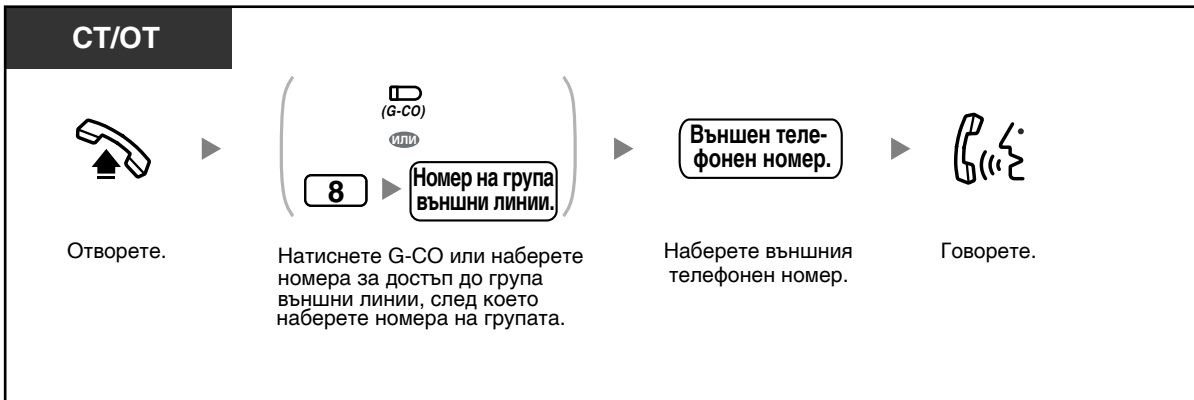

Избиране на определена външна (CO) линия



Избиране на свободна външна (CO) линия

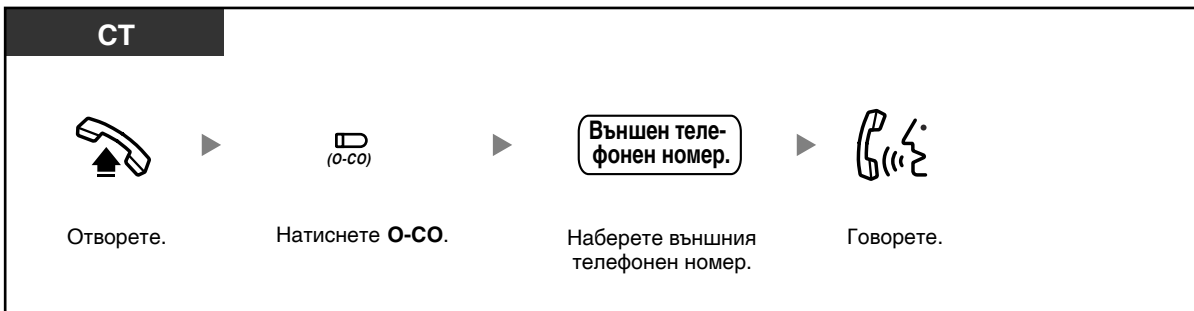



- Светенето на всеки от бутоните S-CO или G-CO показва състоянието по следния начин:
Не свети: Линията е свободна.
Свети зелено: Вие използвате линията.
Свети червено: Друг вътрешен пост използва линията (S-CO), или друг вътрешен пост използва всички външни (CO) линии в групата външни линии (G-CO).
- **Аварийно обаждане**
 След като получите достъп до външна линия, можете да набирате определени, предварително зададени аварийни номера, без каквито и да е ограничения.
- Можете да натиснете S-CO или G-CO бутон, без предварително да вдигате слушалката.
- Възможно е да са ви зададени ограничения за набиране на определени външни номера. Консултирайте се с вашия управител/мениджър или дилър.



- **За да наберете друг номер, без да поставяте слушалката,** натиснете бутона FLASH/RECALL. Така ще бъде избрана отново външна линия, ще чуете сигнал от нея и ще можете да наберете външен номер без да затваряте.
- **Hands-free действия ("без ръце")**
 Можете да реализирате външно обаждане и да водите разговор без да държите слушалката, като използвате SP-PHONE/INTERCOM бутона. Вижте "1.4.8 Разговор с отсрещната страна без вдигане на слушалката (Hands-free Operation)".



Програмиране на телефона

- 3.1.2 Промяна на личните настройки чрез Програмен режим
- 3.1.3 Програмиране на бутоните

◆◆ Използване на клиентски код (въвеждане на клиентски код)

Можете да зададете определен клиентски код на всеки потребител на вътрешния пост и да следите работата му (продължителността на разговорите му, например).

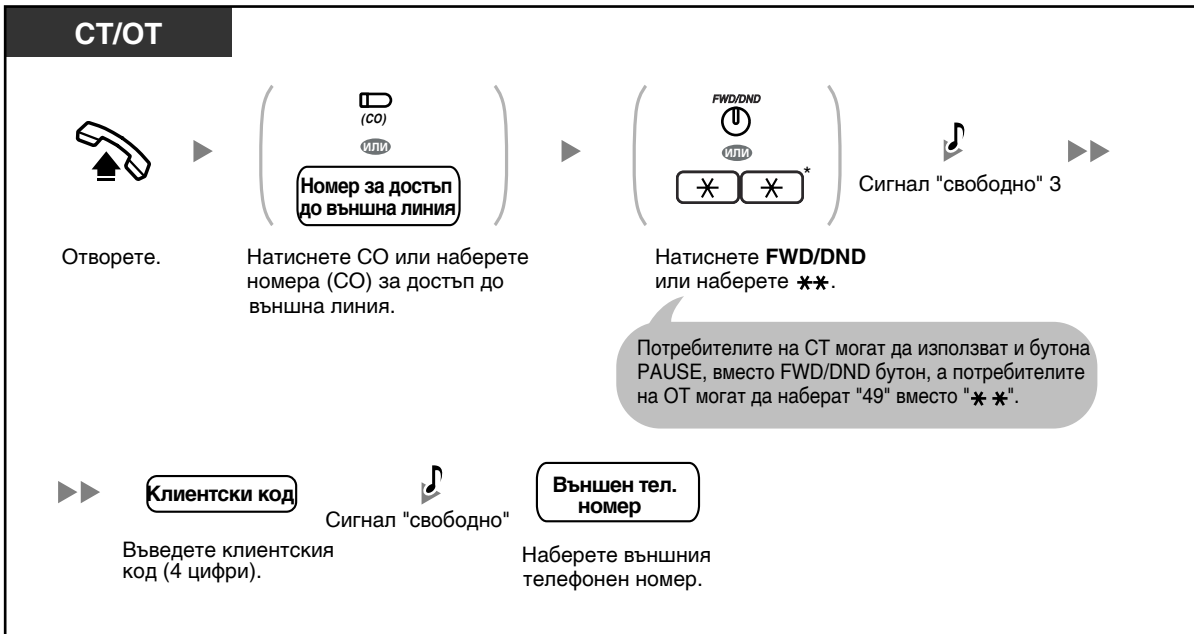

- * Въведете " * * ", когато при програмиране на телефона сте избрали "Plan 2" или "Plan 3".
- Възможно е да не можете да наберете външен номер, без да сте въвели клиентския си код. Попитайте началника си (управителя/мениджъра) за вашия клиентски код.
- Потребителите на системни телефони Panasonic** могат да въведат клиентския код по време на разговора или до 30 секунди след като отсрещната страна затвори, чрез натискане на FWD/DND (Call Forwarding/Do Not Disturb) и въвеждане на кода.



- Клиентските кодове могат да съдържат само цифрите от "0" до "9".
- Ако сгрешите, натиснете " * * " или FWD/DND , и въведете отново клиентския код.**
- Ако чуete предупредителен звуков сигнал, след като сте въвели клиентския код, такъв код не съществува. Задайте правилния код.
- За ваше улеснение,** можете да запаметите клиентския си код като телефонен номер в паметта.



Програмиране на телефона

- 3.1.3 Програмиране на бутоните

1.2.2 Бързо набиране

Тази функция е удобна за използване при номера, които набирате често.

- С бутон за набиране с едно докосване (One-touch Dialling)
- Използване на номера, запаметени във вашия вътрешен телефон (Personal Speed Dialling)
- Използване на номера, запаметени в паметта на телефонната централа (System Speed Dialling)
- За набиране на запаметен номер чрез вдигане на слушалката (Hot Line)
- Използване на препрограмирани номера (Quick Dialling)

◆◆ С бутон за набиране с едно докосване (One-touch Dialling)

Можете да запаметите телефонен номер (до 24 цифри) за набиране чрез натискане на един бутон.



Без ОТ



- Телефонни номера, по-дълги от 24 цифри, могат да се запаметят, като се разделят между два бутона за набиране с едно докосване.
- Можете да видите запаметения номер, като натиснете съответния бутон за набиране с едно докосване при затворена слушалка.
- Преди да натиснете бутон за набиране с едно докосване, можете да натиснете СО бутон, за да излезете към външна (СО) линия.



Програмиране на телефона

- 3.1.3 Програмиране на бутоните
Създаване и редактиране на бутон за набиране с едно докосване.

◆◆ Използване на номера, запаметени във вашия вътрешен пост (Personal Speed Dialling)

Можете да запаметите до 10 номера за ваша лична употреба в паметта на вашия вътрешен пост. Тази функция се нарича още Station Speed Dialling.

Запаметяване на телефонен номер

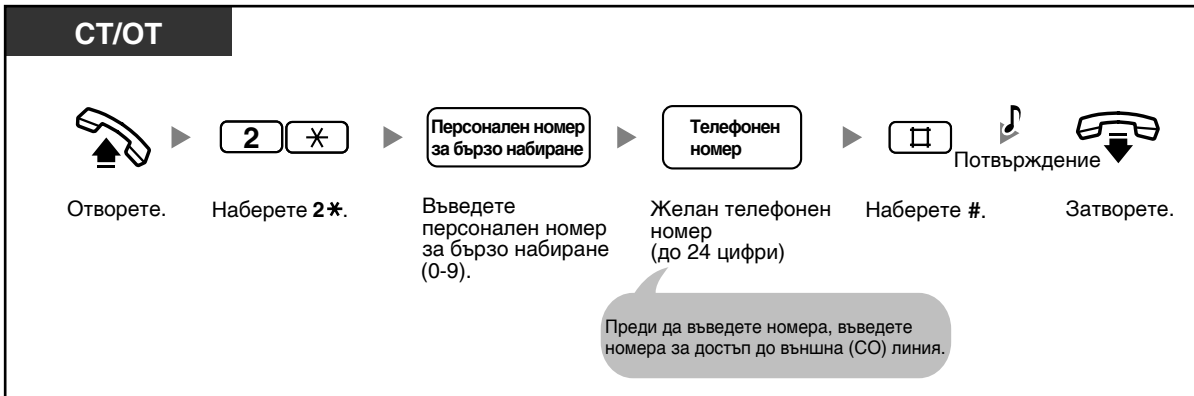

Набиране

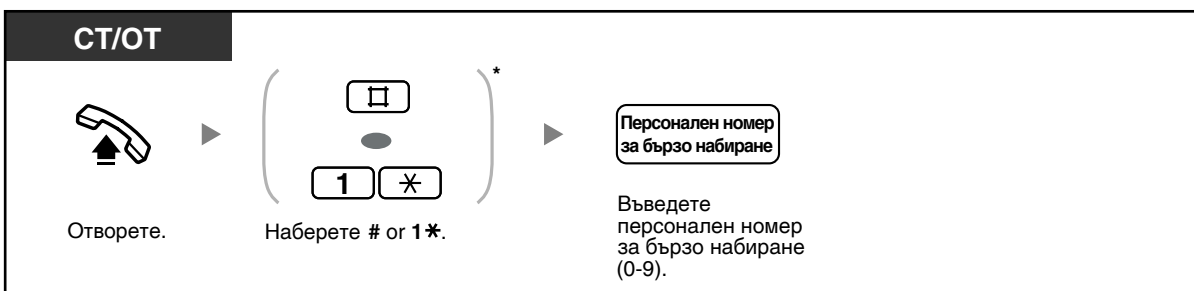

Проверка

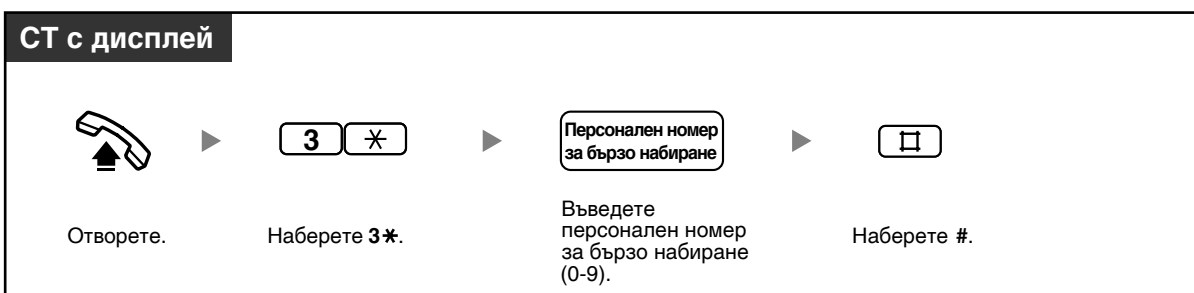

- * Въведете "##" или "1*", когато при програмиране на телефона сте избрали "Plan 2" или "Plan 3".
- Личните номера за бързо набиране (0 до 9) съответстват на номерата (F1 до F10) на програмируемите PF (Programmable Feature) бутони, настроени като номера за набиране с едно докосване. Настройването на бутон за набиране с едно докосване "F1" заменя номера за бързо набиране "0" и обратно.
- Не можете да използвате обикновен телефон с шайба.
- Можете да запаметите до 24 цифри, включително и "*". Възможно е "*" да не се приеме като "пауза", в зависимост от зададените настройки.

◆◆ Използване на номера, запаметени в паметта на телефонната централа (System Speed Dialling)

Можете да реализирате обаждания, като използвате номера за бързо набиране (до 100), запаметени в паметта на телефонната централа.

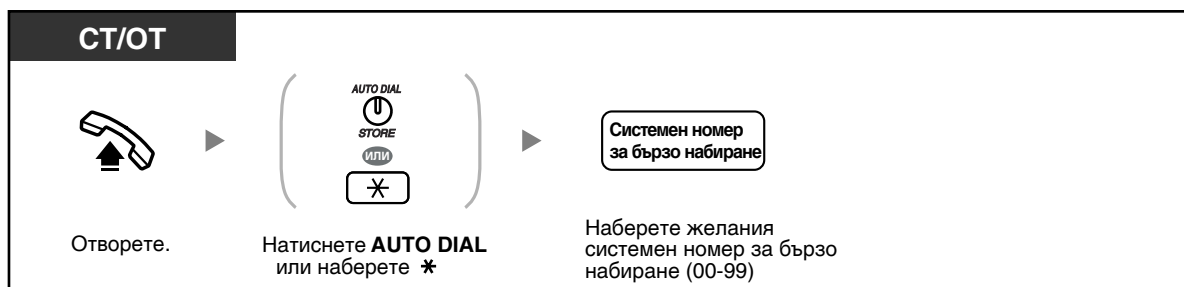

- Телефонните номера, които са по-дълги от 32 цифри, могат да се разделят между два бутона за бързо набиране.

<Например>

Номерът е разделен и запаметен в номерата 01 и 02 за бързо набиране.



- Не можете да използвате обикновен телефон с шайба.

◆◆ За набиране на запаметен номер чрез вдигане на слушалката (Hot Line)

Можете да наберете предварително запаметен вътрешен номер просто като вдигнете слушалката. Тази функция е известна и като Pickup Dialling.

Запамяване на телефонен номер

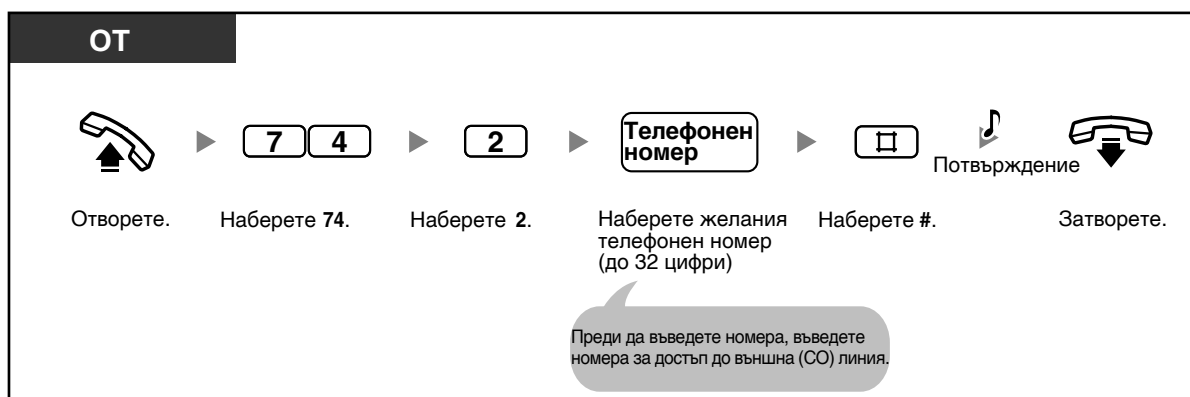

Активиране/Изключване

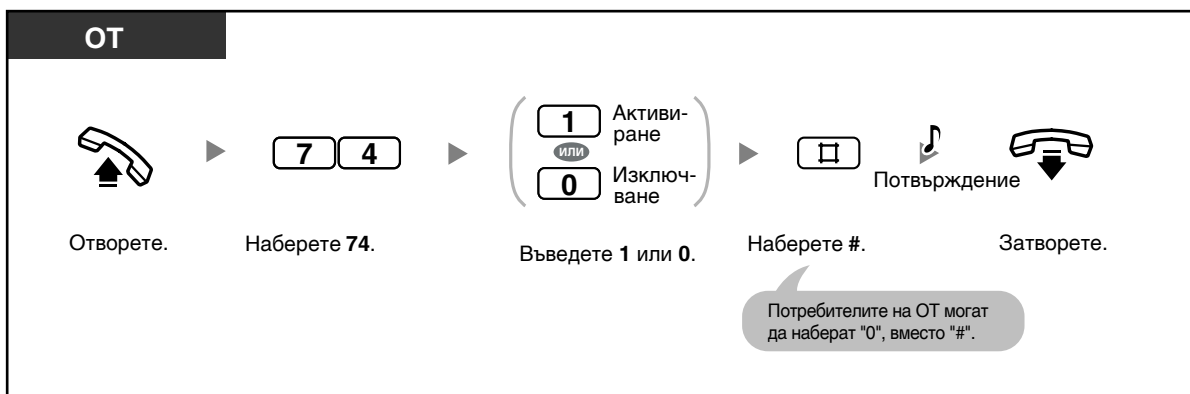

Набиране



- За обаждане на друг номер, наберете го преди да бъде набран препрограмираният номер.
- Не можете да използвате обикновен телефон с шайба.
- Можете да запаметите до 32 цифри, включително и " * ". Възможно е " * " да не се приеме като "пауза", в зависимост от зададените настройки.

◆◆ Използване на препрограмирани номера (Quick Dialling)

Можете да реализирате обаждане просто чрез набиране на предварително програмиран номер за бързо набиране. За повече подробности, моля, обърнете се към вашия дилър или мениджър.

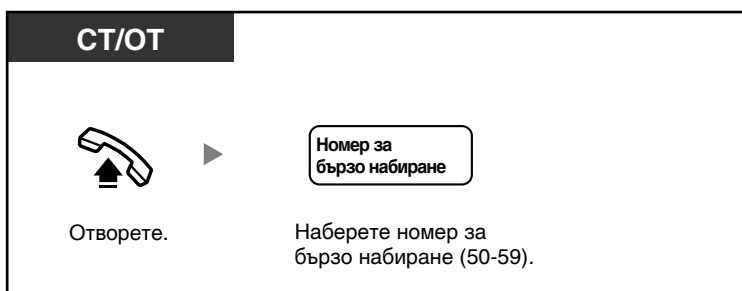

- Тази функция може да е ограничена при системното програмиране.

1.2.3 Повторно набирање

С тази функција можете да наберете повторно номер, който вече сте набрали.

- Повторно набирање на последния набран номер (Last Number Redial)
- Запаметяване на номер за повторно набирање (Saved Number Redial)



- Можете да запаметите за повторно набирање до 64 цифри, включително "#", PAUSE, "*" и SECRET. Номерът за достъп до външна (CO) не се брои като цифра.
- Ако чуete сигнал "заето", след като натиснете REDIAL или Save, изберете друга външна (CO) линия и натиснете отново REDIAL или Save.
- Можете да проверите запаметения номер, като натиснете REDIAL или Save при затворена слушалка.



• Автоматично повторно набирање

За автоматично повторно набирање, натиснете бутона SP-PHONE или MONITOR, след това REDIAL или Save. Така телефонът още известно време ще продължи да набира номера автоматично, докато отсрещната страна отговори.

По време на набирањето може да изпълнявате други задачи. За прекратяване на набирањето, натиснете FLASH/RECALL. Някои външни линии може да не поддържат тази функција.

◆◆ Повторно набирање на последния набран номер (Last Number Redial)

Повторно набирање

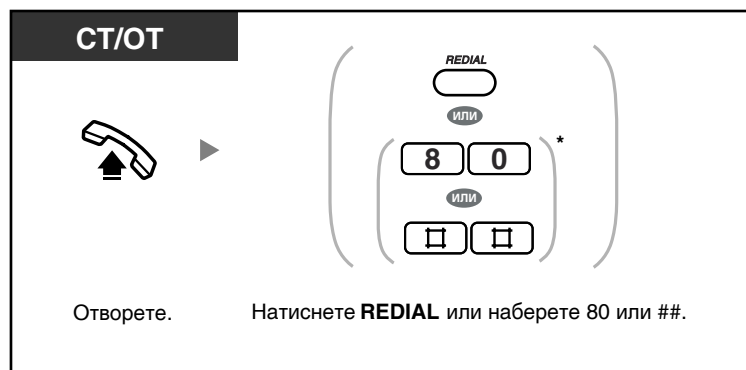

Автоматично повторно набирање (Automatic Redial)

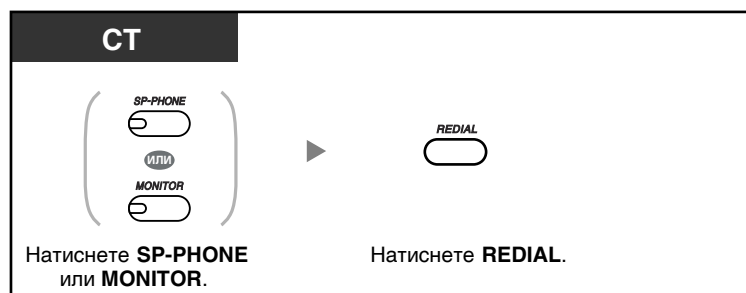

1.2 Обаждания



- * Въведете "###" или " 80", когато при програмиране на телефона сте избрали "Plan 2" или "Plan 3".
- Ако натиснете REDIAL след набиране на телефонен номер или по време на разговор, връзката ще прекъсне и ще бъде набран запаметеният номер за повторно набиране.

◆◆ Запаметяване на номер за повторно набиране (Saved Number Redial)



Номерът остава в паметта, докато не запаметите друг номер.



Запаметяване

СТ

По време на разговор или при сигнал "заето".

Натиснете **AUTO DIAL/ STORE**. Натиснете **Save**.

Набиране

СТ

Отворете. Натиснете **Save**.

Автоматично набиране (Automatic Redial)

СТ

Натиснете **SP-PHONE** или **MONITOR**. Натиснете **Save**.



Програмиране на телефона

- 3.1.3 Програмиране на бутоните
Създаване и редактиране на Save бутон.

1.2.4 Когато набираният номер е зает или абонатът не отговаря

- Резервиране на заета линия (Automatic Callback Busy [Camp-on])
- Изпращане на сигнал за изчакващо повикване към зает пост (Busy Station Signalling [BSS])
- Оставяне на индикация за изчакващо съобщение / Обаждане на оставилия изчакващото съобщение (Message Waiting)
- Включване в друг разговор (Executive Busy Override)
- Обаждане на вътрешен пост, отхвърлящ обаждането (DND Override)

◆◆ Резервиране на заета линия (Automatic Callback Busy [Camp-on])

Ако набираният вътрешен номер (пост) или външна (СО) линия са заети, можете да активирате тази функция. Така, когато постът или линията се освободят, вашият телефон ще позвъни обратно.

Можете да настроите телефона да получи обратно позвъняване:

- когато набираният вътрешен номер се освободи.
- когато се освободи линията (СО), която искате да използвате и която в момента е заета.

Не можете да активирате Automatic Callback Busy за зает номер извън телефонната централа.

Когато отговорите на обратното позвъняване:

- За външни обаждания: Заемате външната линия.
- За вътрешни обаждания: Набираният вътрешен пост започва да звъни автоматично.

За активиране (за вътрешния пост и външната (СО) линия)

СТ/ОТ

Докато чувате сигнал "заето"



Натиснете 6.



Потвърждение



Затворете.

За да отговорите на обратно повикване от свободен вътрешен пост

СТ/ОТ

Докато чувате сигнал "обратно звънене"



Отворете.



Обратно звънене



Говорете.

За да отговорите на обратно повикване от освободена външна линия

СТ/ОТ

Докато чувате сигнал "обратно звънене"

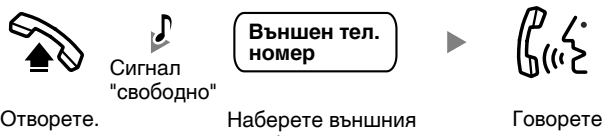

Отворете.

Сигнал "свободно"

Външен тел. номер

Наберете външния телефонен номер.

Говорете.



- Ако в продължение на 10 сек. не отговорите на обратното повикване, функцията се отменя.

Изключване на обратното позвъняване (Automatic Callback Busy Cancel)

СТ/ОТ



Отворете.

◆◆ Изпращане на сигнал за изчакващо повикване към зает пост (Busy Station Signalling [BSS])

Ако отсрещната страна (вътрешен пост) е заета, можете да изпратите сигнал за изчакващо повикване. Така тя/той ще разбере за повикването ви и например може да задържи текущия си разговор и да се свърже с вас..

СТ/ОТ

Докато чувате сигнал "заето"



2

Наберете 2.



- Възможно е телефонът на отсрещната страна да не поддържа тази функция.

◆◆ Оставяне на индикация за изчакващо съобщение/ Обаждане на оставилия изчакващото съобщение (Message Waiting)

◆ За обаждащия се

Когато вътрешният номер, на който се обаждате, е зает или не отговаря, можете да му оставите съобщение да ви се обади обратно.

◆ За търсения вътрешен пост

Бутонът Message или индикаторът Message/Ringer светват, показвайки, че сте получили повикване. Ако приемете съобщението, можете много лесно да "върнете" обаждането на отсрещната страна.

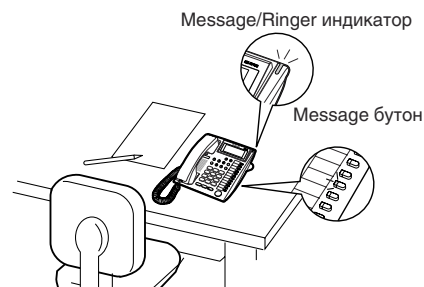

◆ За обаждащия се

За да оставите индикация за изчакващо съобщение

СТ

Когато търсеният вътрешен номер е зает или не отговаря



Натиснете **MESSAGE**



Потвърждение



Затворете.

За да оставите индикация за изчакващо съобщение или да се откажете

СТ/ОТ



Отворете.

7 0

Наберете 70.

1
или
2

Оставяне
или
Отказ

Наберете 1 или 2

Вътрешен номер

Наберете желаня вътрешен номер

#

Наберете #.



Потвърждение



Затворете.

Ползвателите ОТ могат да наберат "0" вместо "#".

За да се откажете от изчакващото съобщение чрез бутона MESSAGE

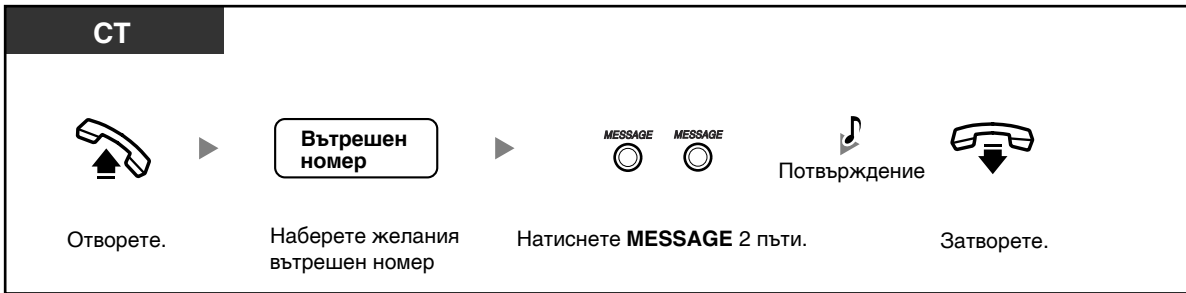

◆ За търсения вътрешен пост

За проверка на оставеното съобщение и "връщане" на обаждането

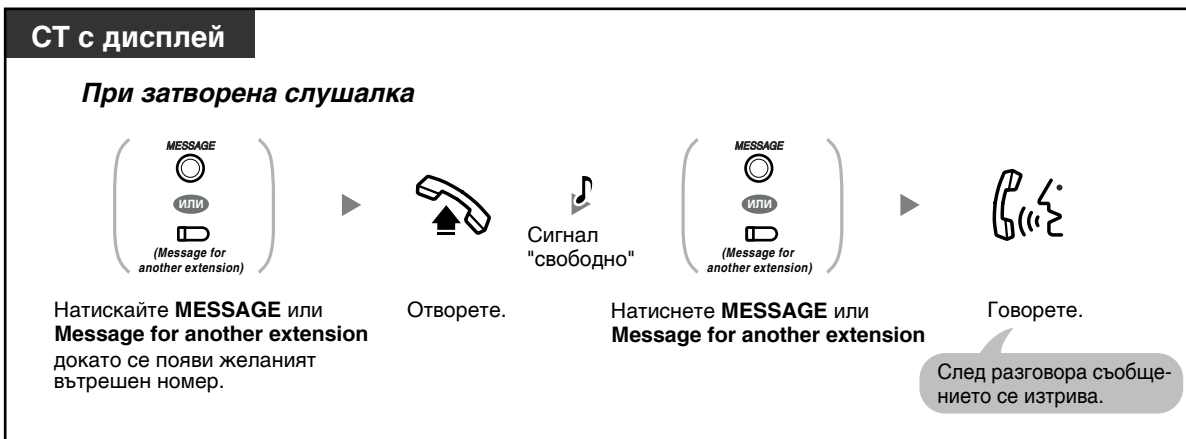

За изтриване на индикация за оставено съобщение във вашия вътрешен телефон

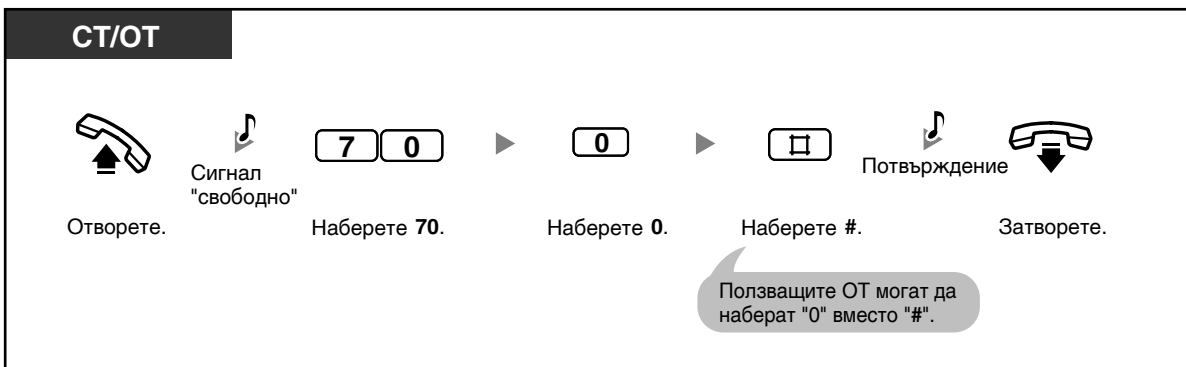

За изтриване на всички индикации за оставени съобщения в друг вътрешен телефон

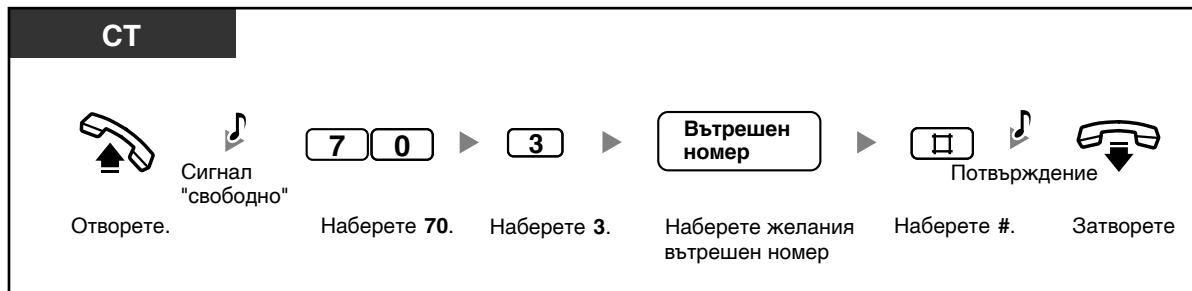

За заключване/отключване на индикация за изчакващо съобщение

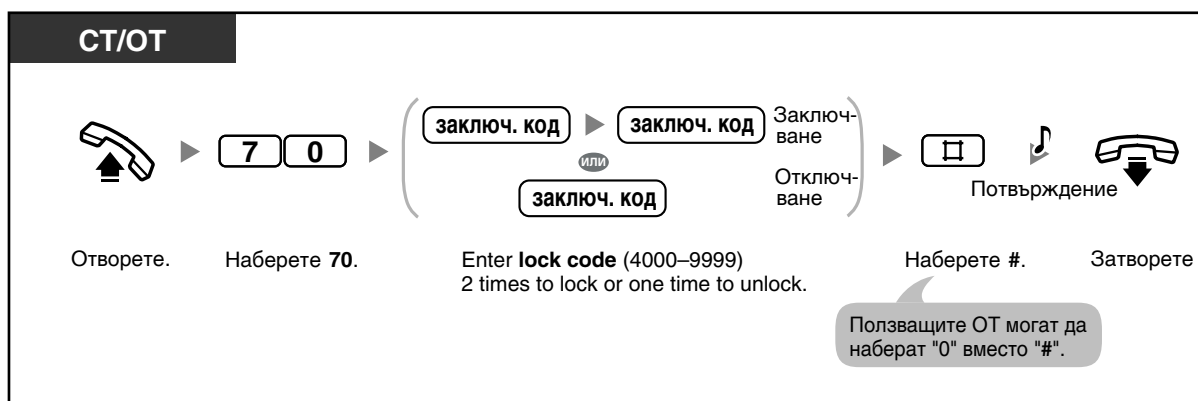



- Можете да заключите индикацията за изчакащо съобщение, така че другите вътрешни постове да не могат да проверяват, да се обаждат обратно или да изтриват изчакащо съобщение във вашия вътрешен пост (Message Waiting for Another Extension Lock). Операторът и мениджърът могат да отменят заключването на всички вътрешни постове (Extension Lock—CANCEL ALL).
- На системен телефон можете да настроите един или няколко "Message for another extension" бутона, които могат да приемат изчакащи съобщения на други вътрешни постове
- За да можете да отмените всички оставени индикации за изчакащи съобщения, най-напред трябва да програмирате **Message for another extension** бутон.
- Светенето на бутонът Message или индикатора Message/Ringer Lamp показва следното:
Не свети: Няма получени съобщения
Свети червено: Имате съобщение.
- Дисплеят показва съобщенията, започвайки от последното получено.
<Например>
5→6→7→8→1→2→3→4
- Бутонът MESSAGE се използва за управление на функциите "Message Waiting" и "Built-in Voice Message (BV)". Ако съобщение е оставено и в областта за гласови съобщения, при натискането на бутона MESSAGE, на дисплея на системен телефон с дисплей ще се появи съобщение "Voice Message".
- Всеки вътрешен пост може да има до 8 изчакащи съобщения при "Message Waiting" и до 125 гласови съобщения при "BV" функция.
- Ако вдигнете слушалката на обикновен телефон (ОТ), за който е оставено изчакащо съобщение, ще чуете специален звуков сигнал (Сигнал 3). Можете да чуете съобщението или да "върнете" обаждането, като въведете "784# (7840)".



Програмиране на телефона

- 3.1.3 Програмиране на бутоните
Създаване и редактиране на бутон Message или Message for another extension.

◆◆ Включване в друг разговор (Executive Busy Override)

Предварително програмиран вътрешен пост може да набере зает в момента номер и да се включи в провеждания разговор като трета страна.

За включване към разговор по външна (CO) линия

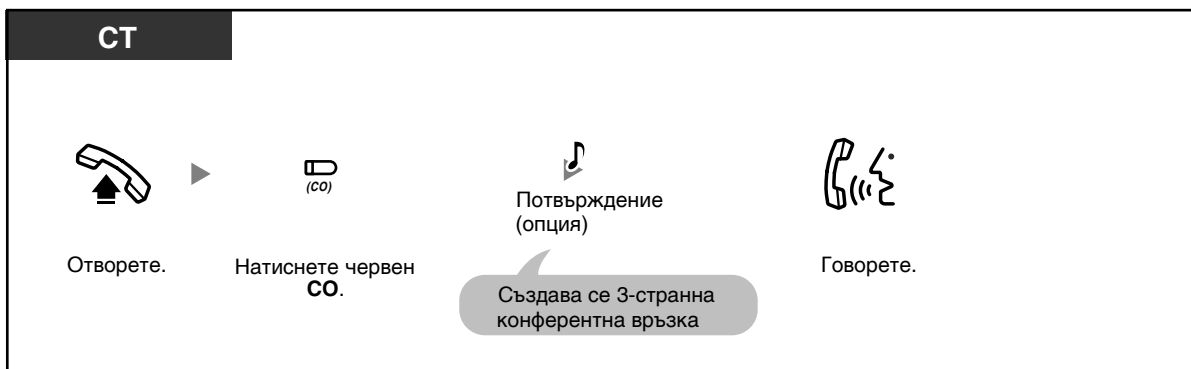

За включване към вътрешен разговор

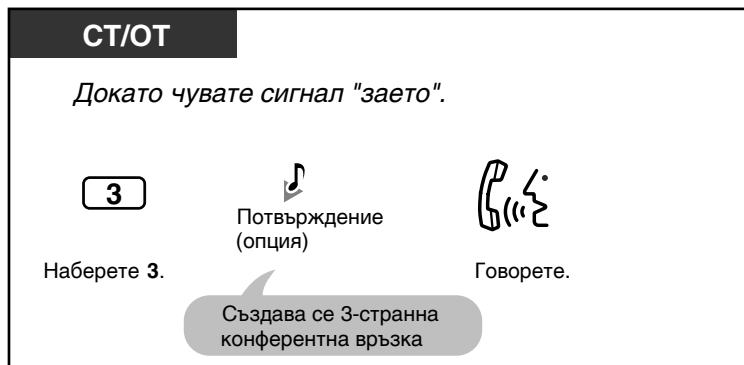

За разговор с всяка страна поред (когато едната страна е външна)



За да напуснете конферентната връзка

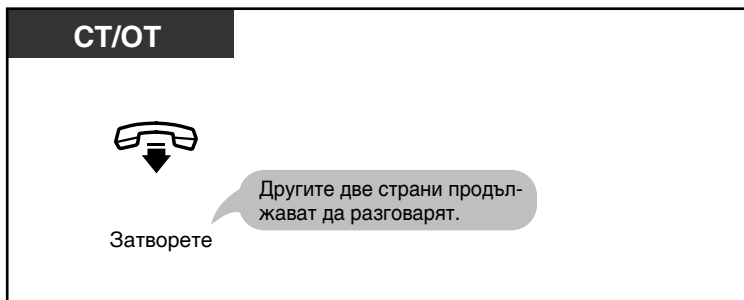

- Можете да забраните други хора да се наместват във вашите разговори. Вижте "1.7.4 Предотвратяване присъединяването на други хора към разговора ви (EBOD).

◆◆ Към вътрешен пост, отхвърлящ обаждането (DND Override)

Препрограмиран вътрешен пост може да се обади на някой, който е активирал DND функция.



- Ако чуete DND сигнал, наберете 2 и чуete сигнал "заето", търсеният вътрешен пост е зает. Можете да използвате "Automatic Callback Busy" функцията.

1.2.5 Промяна на начина на повикване (Alternate Calling—Ring/Voice)

При вътрешно обаждане, обажданият се може да избере начина на повикване - със звънене или гласово. От друга страна, всеки вътрешен телефон може да се настрои за известяване чрез звънене или глас при получаване на вътрешно повикване.

Звънене: Известяване чрез звънене на телефона.

Гласово повикване: Можете да започнете да говорите на отсрещната страна веднага след получаването на сигнал за потвърждение.



За промяна на начина на повикване

СТ/ОТ		
<i>След набирането на вътрешния номер</i>		
		
Наберете *.	Потвърждение	Говорете.



- Ако отсрещната страна използва обикновен телефон, осъществяването на гласово повикване не е възможно.
- Тази функция не работи, при обикновен телефон с шайба.



Програмиране на телефона

- 3.1.2 Настройване на програмните функции—**Alternate Receiving—Ring/Voice**
Изберете начина на повикване - звънене или гласа на отсрещната страна.

1.2.6 Използване на вашите настройки от друг вътрешен пост (Walking COS)

Можете да използвате вашите права за обаждане (Class of Service) от друг вътрешен пост, като замените ограниченията му за обаждане с вашите. Необходимо е да въведете предварително програмираната парола на вътрешния пост. За повече информация се обърнете към вашия управител/мениджър.

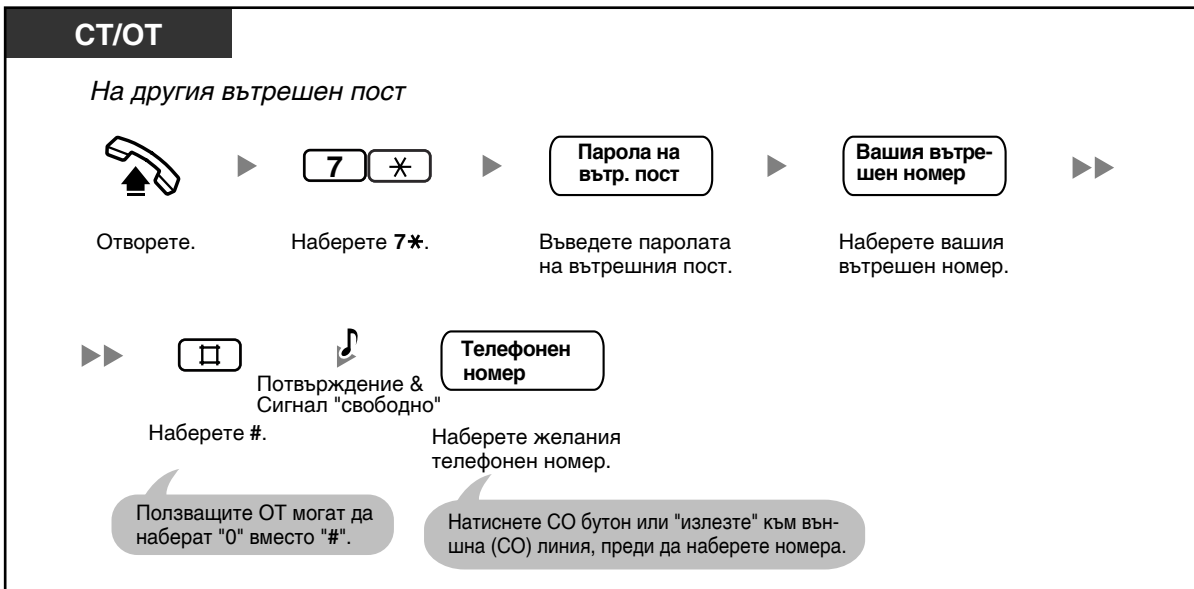

- Тази функция не може да се използва при обикновен телефон с шайба.

1.2.7 Достъп до друг пост директно отвън (Direct Inward System Access [DISA])

При получаване на външно обаждане, предварително записано Direct Inward System Access (DISA) съобщение (OGM) поздравява обаждащия се и го информира как да се свърже с желания вътрешен телефон. Не е необходимо посредничество на оператор. В зависимост от режима на защита, чрез ваша парола можете да получите достъп до определени функции на централата или да реализирате външни обаждания. Информирайте се от вашия управител/мениджър относно режима на защита.



Поддържани направления

За обаждане на вътрешен телефон

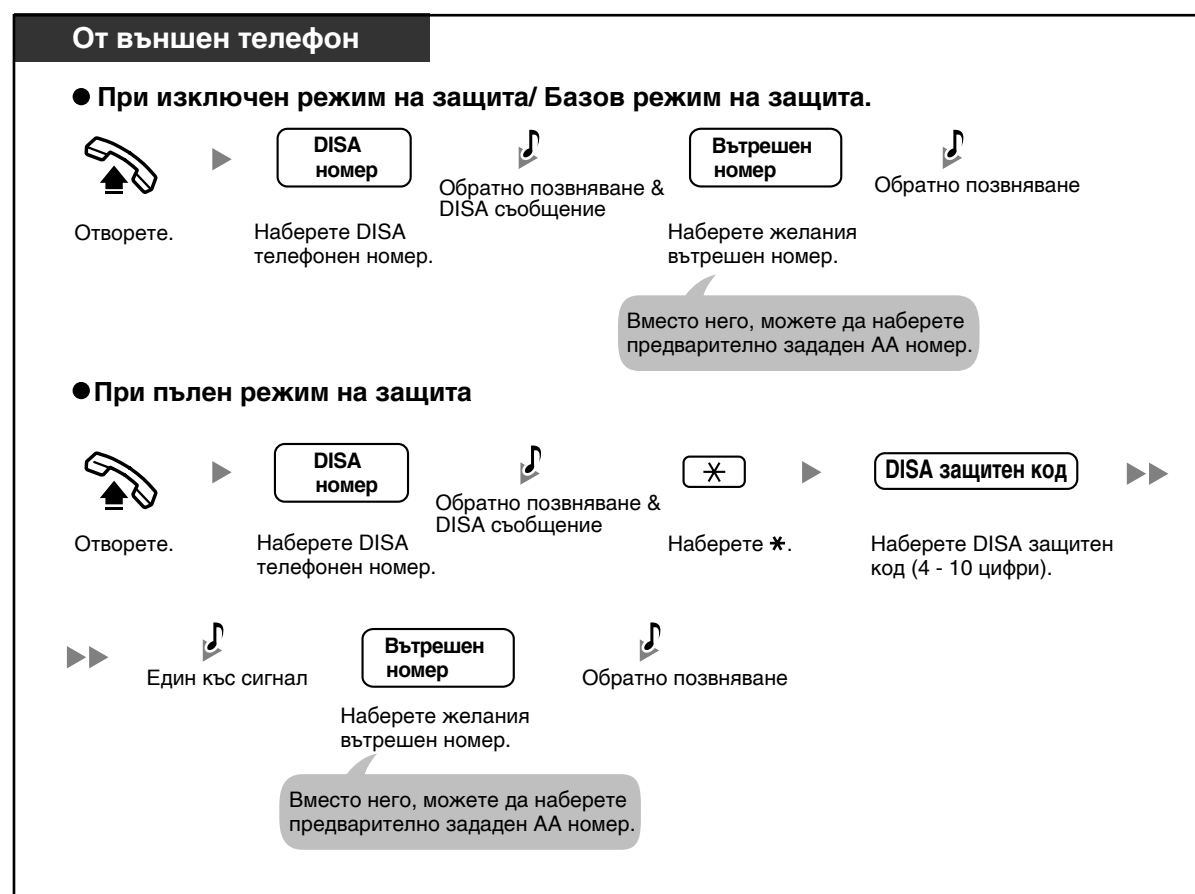

За външно обаждане

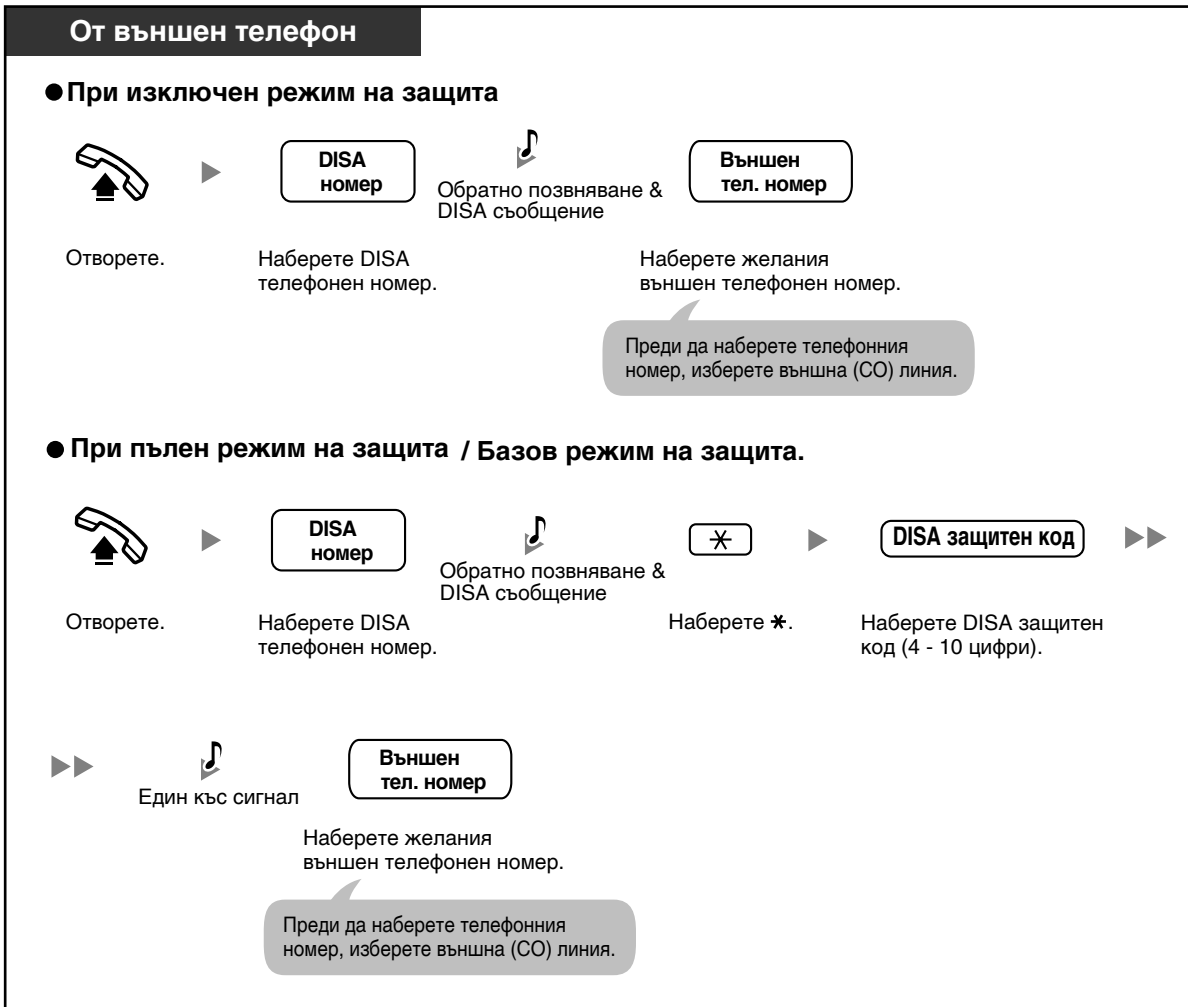



- **ВНИМАНИЕ**
Съществува риск от осъществяване на неоторизирани разговори от други страни чрез функцията **Outside-to-Outside (CO-to-CO) Line Call** на DISA. Тези разговори ще се таксуват на собственика/наемателя на централата. За да се предпазите от такива случаи, силно ви препоръчваме:
 - a) Активирайте режим на защита на DISA (Trunk Security или All Security).
 - b) Пазете DISA защитните кодове в тайна.
 - c) Избирайте сложни кодове, които трудно могат да бъдат разгадани.
 - d) Сменявайте често кодовете.
- Ако при набиране на вътрешен номер въведете 4 или повече цифри, връзката ще бъде прекъсната. В зависимост от системното програмиране, ако при набиране на вътрешен номер въведете по-малко от 3 цифри или грешен номер, разговорът ще бъде пренасочен или връзката ще бъде прекъсната.
- **Продължителност на CO-to-CO Line Call разговорите**
Чрез системно програмиране можете да зададете дължината на CO-to-CO разговора.
Двете страни ще чуят предупредителен сигнал 15 секунди, преди да изтече определеното време. След като изтече времето, връзката ще бъде прекъсната.
- **Ако е активирана функцията "DISA Automated Attendant (AA)"**, можете да избирате вътрешен номер просто чрез натискане на цифра от 0 до 9, указана в съобщението.
- **Ако въведете три пъти грешен DISA защитен код**, връзката ще бъде прекъсната.



Системно програмиране

- 3.3.2 Програмиране на системата - **DISA Security Code [512]**

1.3 Получаване на повиквания

1.3.1 Отговор на повикване

СТ/ОТ

Когато телефонът звъни, **CO/INTERCOM** бутонът или **Message/Ringer** индикаторът мигат.



Отворете.





Говорете.

Изберете един от следните начини:

- Вдигнете слушалката, за да получите достъп до съответната линия. (Фабрична настройка: получавате достъп до линията, която звъни)
- Натиснете бутона **SP-PHONE**.
- Натиснете направо мигащия **CO** или **INTERCOM** бутон.



- **Операции без ръце**

Можете да отговорите на повикването без да вдигате слушалката - чрез **SP-PHONE** бутона. Направете справка с "1.4.8 Разговор с отсрещната страна без вдигане на слушалката".



- **Програмиране на телефона**

- 3.1.2 Настройване на програмните функции—

- **Line Preference—Incoming**

Изберете начина на приемане на входящите повиквания.

- **Alternate Receiving—Ring/Voice**

Изберете на начина на повикване - чрез звънене или гласово.

1.3.2 Отговаряне "без ръце" (Hands-free) (Hands-free Answerback)

Тази функция ви да настроите системен телефон (СТ) да приема вътрешни повиквания без да вдигате слушалката. При получаване на вътрешно телефонът няма да звъни, а ще чуете отсрещната страна направо да говори.



Без ОТ

За активиране / Изключване

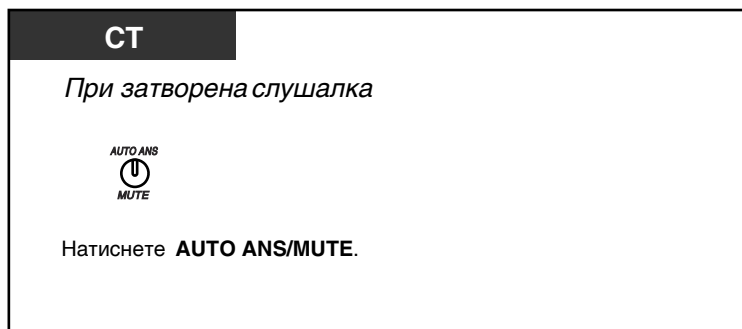

- Светенето на бутона AUTO ANS/MUTE показва текущото състояние по следния начин:
Не свети: Функцията не е активирана
Свети: Функцията е активирана
- Тази функция не е достъпна за външни повиквания и за повиквания от домофон.

1.3.3 Отговаряне на повикване чрез друг телефон (Call Pickup)

- Отговаряне на повикване чрез друг телефон (Call Pickup - Изтегляне на повикването)
- Забрана на други хора да изтеглят ваши повиквания (Call Pickup Deny)

◆◆ Отговаряне на повикване чрез друг телефон (Call Pickup)

Можете от вашия вътрешен телефон да приемете повикване, което се получава на друг вътрешен телефон, без да напускате работното си място.

Можете да изтеглите повикването по следните начини:

Групово изтегляне: Изтегляне на повикване, получавано в групата.

Директно изтегляне: Изтегляне на повикване от определен вътрешен пост.

Изтегляне от телефонен секретар: Изтегляне на разговор от телефонен секретар.

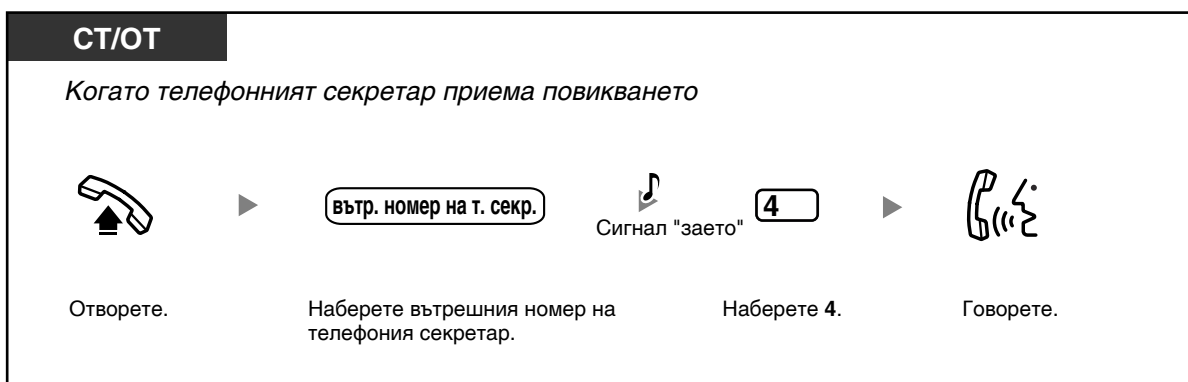
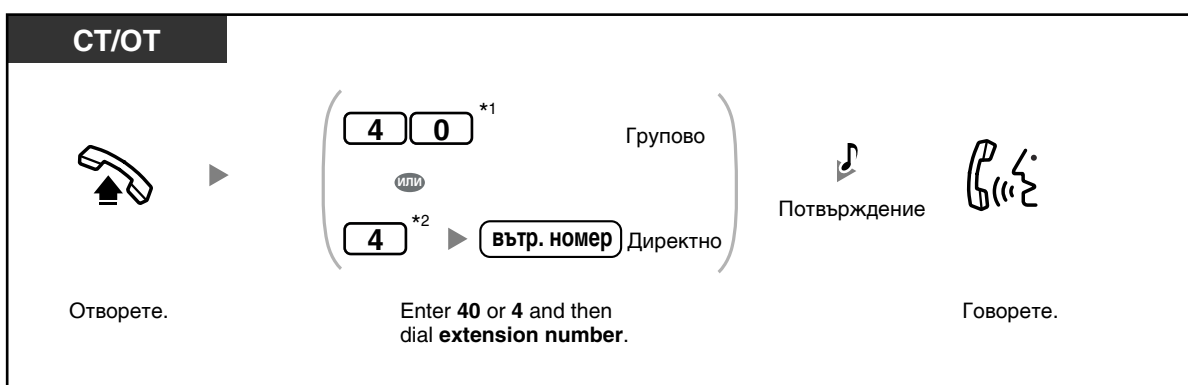

- *1 Наберете "#40", ако "Plan 2" или "Plan 3" са зададени при системното програмиране.
- *2 Наберете "#41", ако "Plan 2" или "Plan 3" са зададени при системното програмиране.
- Чрез системно програмиране можете да зададете изтегляне на повикване само чрез вдигане на слушалката, дори и вашият телефон да не звъни.
- **!!** Ако чуете предупредителен сигнал, когато се опитвате да изтеглите повикване от телефонен секретар, апаратът не е телефонен секретар или в момента извършва друга операция.

◆◆ Забрана на други хора да изтеглят ваши повиквания (Call Pickup Deny)

За да забраните други хора да могат да изтеглят ваши повиквания.

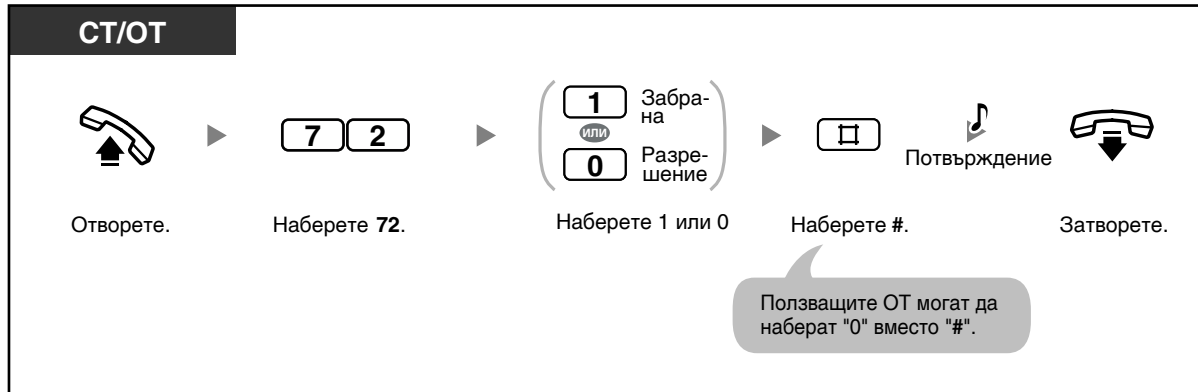

1.4 По време на разговор

1.4.1 Прехвърляне на повикване (Call Transfer)

- Прехвърляне на повикването към вътрешен пост
- Прехвърляне към външна страна

◆◆ Прехвърляне на повикването към вътрешен пост

Можете да прехвърлите входящо повикване от външна линия. В зависимост от системното програмиране, ползващите системен телефон (СТ) могат да прехвърлят повиквания и просто чрез натискане на Direct Station Selection (DSS) бутон (One-touch Transfer).

За прехвърляне на повикване

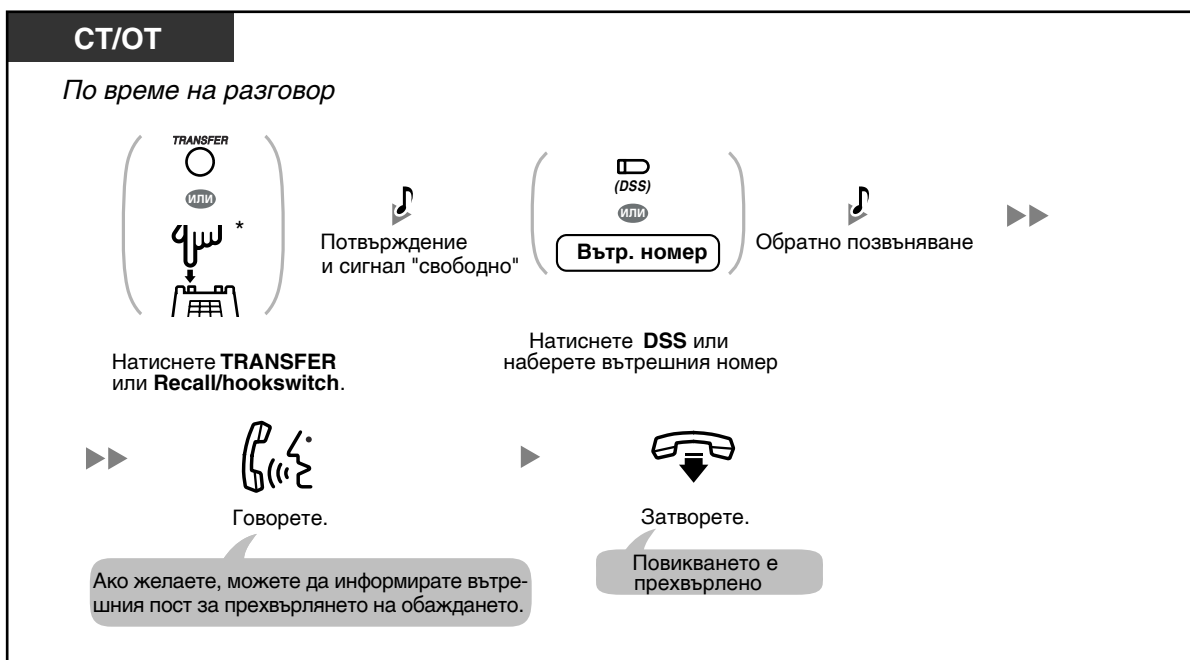

За прехвърляне с едно докосване (One-touch Transfer)





- * Можете да въведете номера на Call Hold (задържане на повикването) функцията, след като натиснете Recall/hookswitch на ОТ, в зависимост от SLT Hold Mode режима.

Номер на Call Hold функцията:

— Plan 1: 20

— Plan 2/Plan 3: #20

Попитайте управителя си за SLT Hold Mode режима на централата.

- Можете да прехвърлите повикването и без да говорите, като затворите слушалката. Ако отсрещната страна не приеме повикването определено време, ще чуете предупредителен сигнал и отново след определено време връзката ще бъде прекъсната.
- Ако търсеният вътрешен пост е зает, можете да наберете "2" (Busy Station Signalling [BSS]) или "3" (Executive Busy Override) и да затворите.

◆◆ Прехвърляне към външна страна

Можете да прехвърлите входящо повикване към външна страна, ако това не ви е забранено при системното програмиране.

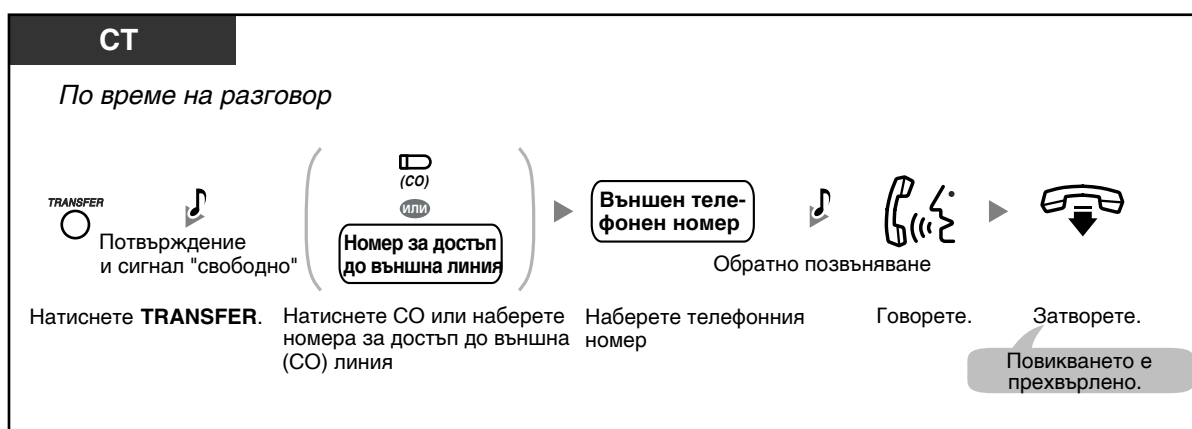
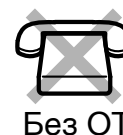

- Продължителност на CO-to-CO Line Call разговорите**
Чрез системно програмиране можете да зададете дължината на CO-to-CO разговора. Двете страни ще чуят предупредителен сигнал 15 секунди, преди да изтече определеното време. След като изтече времето, връзката ще бъде прекъсната.
- За да се върнете към задържаното повикване, преди отсрещната страна да отговори,** натиснете TRANSFER или съответния CO/INTERCOM бутон.
- След като сте прехвърлили повикването към външна страна, можете да се присъедините към разговора, като натиснете CO бутон, използван за прехвърлянето. Ще се изгради тристранна конферентна връзка.
- За да промените посоката на прехвърлянето, преди да затворите, натиснете CO бутон, чийто индикатор мига бавно и повторете процедурата по прехвърлянето.



Програмиране на телефона

- 3.1.3 Програмиране на бутоните
Създаване и редактиране на Direct Station Selection (DSS) бутон.

1.4.2 Задържане на повикване

- Задържане на повикване
- Задържане на повикването в системната зона за задържане



- **Ако задържаното повикване не се изтегли определено време**, ще чуете предупредителен сигнал. И ако повикването не се приеме определено време, връзката ще бъде прекъсната автоматично.

◆◆ Задържане

Можете да задържите повикването по два начина. Разликата е в това дали други ще могат да изтеглят задържаното от вас повикване (Обикновено задържане - General Hold) или не (Специално задържане- Exclusive Call Hold). Обърнете се към управителя си за информация относно избория в момента режим.

За задържане (General Call Hold)

СТ/ОТ

По време на разговор

Натиснете **HOLD** или **Recall/hookswitch**.

За задържане (Exclusive Call Hold)

СТ

По време на разговор

Натиснете **HOLD**. Натиснете **HOLD**. Затворете.

За извеждане на задържано повикване (Call Hold Retrieve)

СТ/ОТ

- От вътрешният пост, задържал повикването (Call Hold Retrieve)

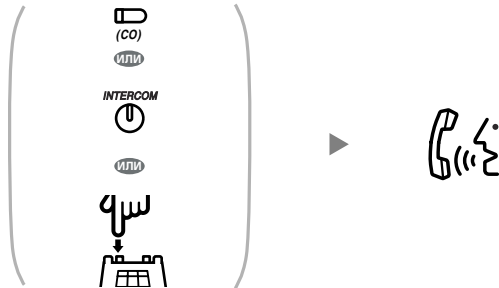

Натиснете мигащия **CO** или **INTERCOM**. Говорете.
или натиснете **Recall/hookswitch**.

Ако слушалката е била затворена, просто я вдигнете.
(само ОТ, с изключение на ОТ в паралел със СТ)

- За извеждане на задържано външно повикване от друг вътрешен пост (Само при обикновено задържане)

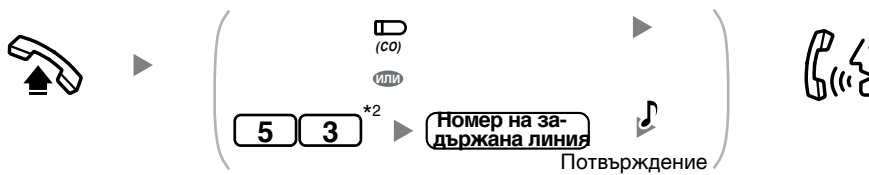

Отворете.

Press **CO**, or enter **53** and
then dial **held line number**.

Говорете.

- За извеждане на задържано вътрешно или външно повикване от друг вътрешен (само при обикновено задържане)



Отворете.

Наберете **5**.

Наберете номера на вътрешния пост,
задържал повикването.

Говорете.

1.4 По време на разговор



- * Можете да въведете номера на Call Hold (задържане на повикването) функцията, след като натиснете Recall/hookswitch на ОТ, в зависимост от SLT Hold Mode режима. Номер на Call Hold функцията:
 - Plan 1: 20
 - Plan 2/Plan 3: #20Попитайте управителя си за SLT Hold Mode режима на централата.
- *2 Наберете "#59", когато "Plan 2" или "Plan 3" е избрано при системното програмиране.
- *3 Наберете "#5", когато "Plan 2" или "Plan 3" е избрано при системното програмиране.
- Светенето на СО или INTERCOM бутоните показва текущото състояние по следния начин:
 - Обикновено задържане
 - Бавно мигане в зелено:** Задържано от вас повикване
 - Мига в червено:** Повикване, задържано от друг вътрешен пост
 - Специално задържане
 - Често мигане в зелено:** Задържано от вас повикване
 - Свети в червено:** Повикване, задържано от друг вътрешен пост
- Промяна на режима на задържане (само при системен телефон)**
След като натиснете бутона HOLD, ако отново натиснете бутона HOLD, режимът на задържане ще се превключи - от обикновено на специално или обратно.
- Не можете да задържате повиквания от домофона.



- Ползващите обикновен телефон (ОТ) могат да задържат едно вътрешно или едно външно повикване. Ползващите системен телефон (СТ) могат да задържат едно вътрешно и няколко външни повиквания. За да задържите повече повиквания, използвайте функцията Call Park.

◆◆ Задържане на повикването в системната зона за задържане (Call Park)

Можете да задържите повикването в обща за централата зона на задържане, откъдето повикването може да се изтегли от всеки един вътрешен пост. Можете да задържите до 10 повиквания.

За задържане

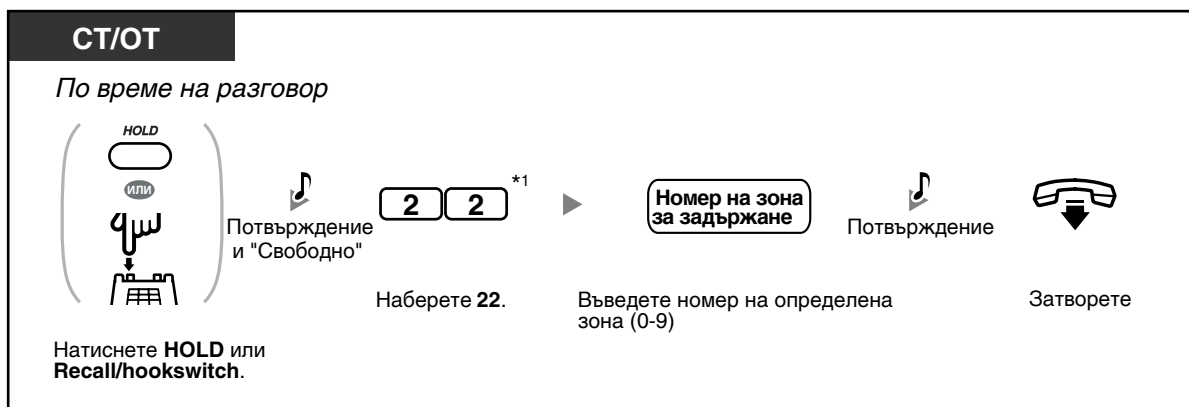

Изтегляне на повикване, задържано в зона за задържане

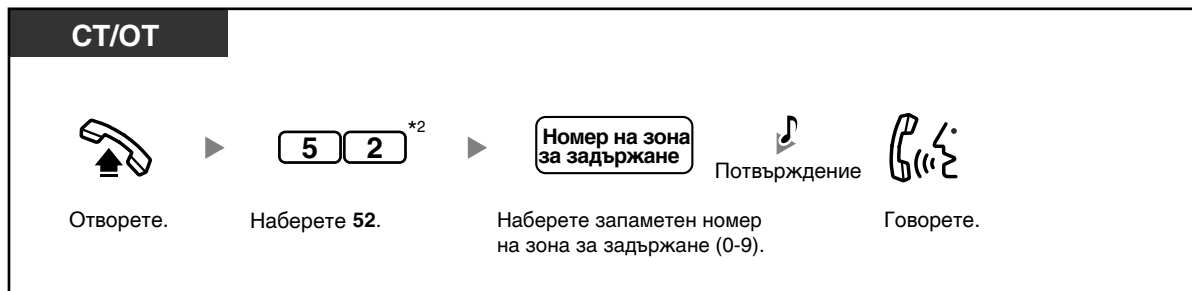

- *1 Наберете "#22", когато "Plan 2" или "Plan 3" е избрано при системното програмиране.
- *2 Наберете "#56", когато "Plan 2" или "Plan 3" е избрано при системното програмиране.



- **Ако чуete сигнал "заето" при задържане на повикване в зоната**, това означава, че зоната не е достъпна. Наберете номер на друга зона.
- **Ако чуete предупредителен сигнал**, това означава, че няма задържано повикване в съответната зона. Проверете номера на зоната за задържане.
- След като задържите повикването, можете да извършвате други операции.

1.4.3 Разговор с две страни (Call Splitting)

Когато разговаряте с една страна, а разговорът с друга страна е задържан, можете да превключвате между двата разговора (като единият разговор остава задържан).

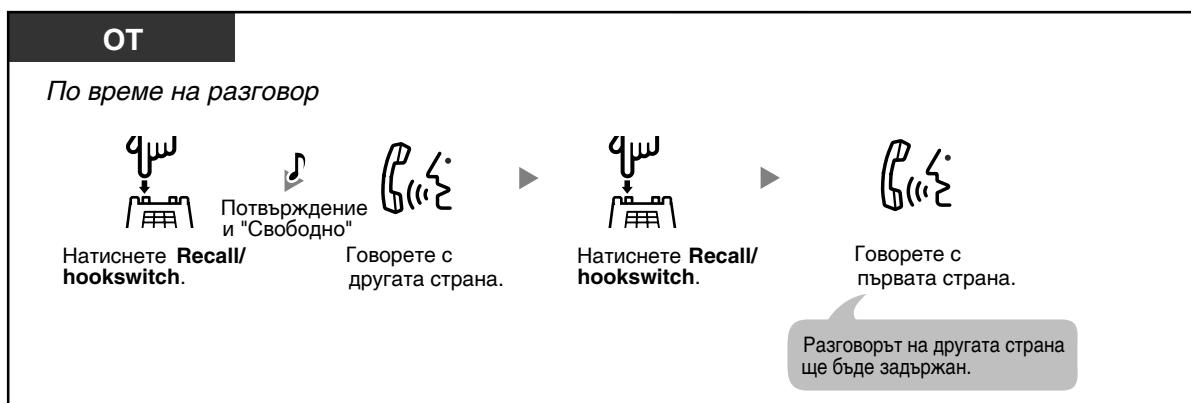
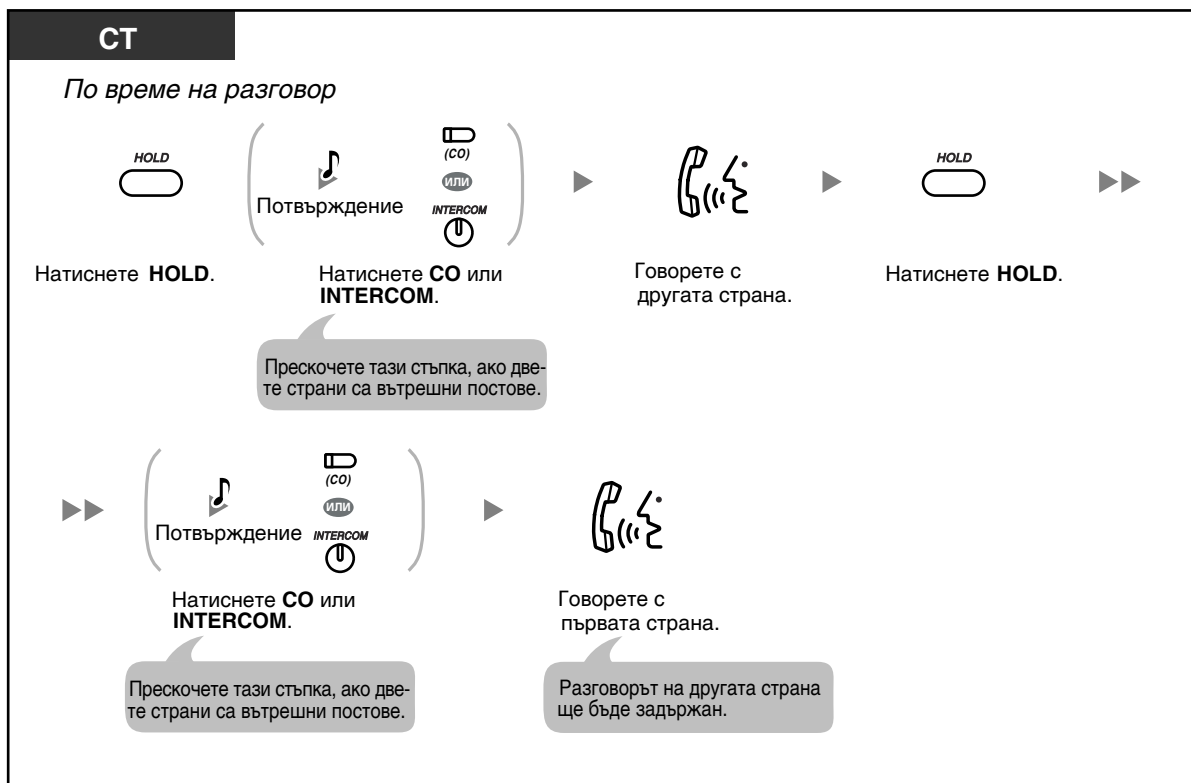

- Тази функция не е достъпна за повиквания от домофона или анонси.

1.4.4 Отговор на изчакващо повикване

- Отговор на изчакаващо повикване в централата
- Отговор на изчакващо повикване от телефонната компания

◆◆ Отговор на изчакващо повикване в централата

По време на разговор, сигнал за изчакващо повикване или гласов анонс чрез говорителя или слушалката на друг вътрешен телефон ви уведомяват за получено повикване, което изчаква в момента. Трябва да активирате тази функция, за да я използвате (фабричната настройка е "Изключено" (Disable)) **Можете да отговорите на изчакващото повикване, като прекъснете (1) или задържите (2) текущия разговор.**

1. За да прекъснете текущия разговор и да разговаряте с другата страна.



2. За да задържите текущия разговор и да разговаряте с другата страна.



- * Можете да въведете номера на Call Hold (задържане на повикването) функцията, след като натиснете Recall/hookswitch на ОТ, в зависимост от SLT Hold Mode режима.
Номер на Call Hold функцията:
— Plan 1: 20
— Plan 2/Plan 3: #20
Попитайте управителя си за SLT Hold Mode режима на централата.
- Ползващите ОТ не могат да прехвърлят ново повикване, докато са задържали предишно. За да прехвърлите новото повикване, най-напред поставете предишното в зоната за задържане, след това затворете и вдигнете слушалката отново.





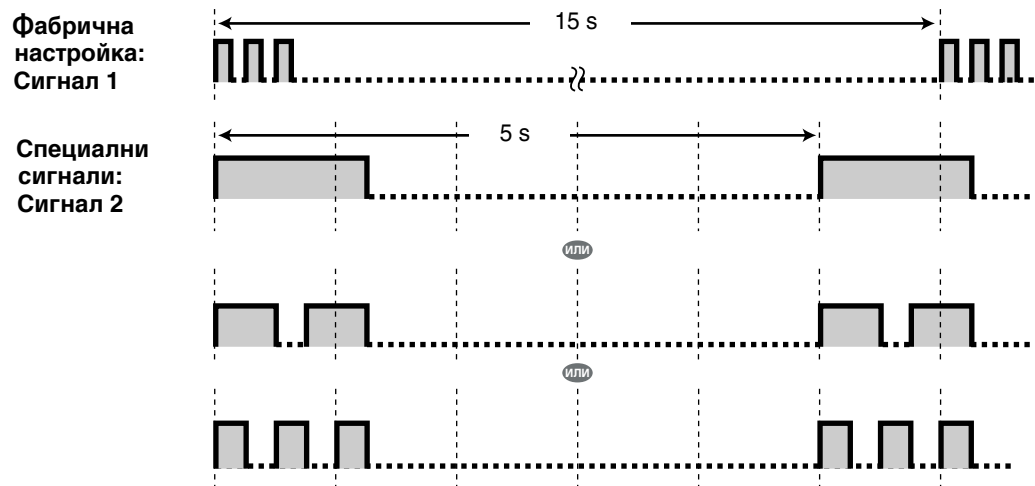

Програмиране на телефона

- 3.1.2 Настройване на програмните функции — Избиране на сигнал за изчакващо повикване.



◆◆ Отговор на изчакващо повикване от телефонната компания

Това е допълнителна услуга, предлагана от телефонната компания. Можете да получавате сигнал за изчакващото повикване и информация за повикващия. За повече информация се обърнете към телефонната компания.

СТ	ОТ
<p>Докато чувате сигнал за изчакващо повикване</p> <p>FLASH/RECALL</p>  <p>Натиснете FLASH/RECALL.</p>	<p>Докато чувате сигнал за изчакващо повикване</p>    <p>Потвърждение и "Свободно"</p> <p>Натиснете Recall/ hookswitch.</p> <p>Наберете 6.</p>

1.4.5 Конферентна връзка

- Присъединяване на трета страна към разговора (3-странна връзка - 3-party Conference)
- Напускане на конферентната връзка (Unattended Conference)
- Преустройство на 3-странна в 5-странна конферентна връзка (5-party Conference)

◆◆ Присъединяване на трета страна към разговора (3-party Conference)

Можете да присъедините трета страна към разговор, който водите в момента.

Организиране на 3-странна конферентна връзка

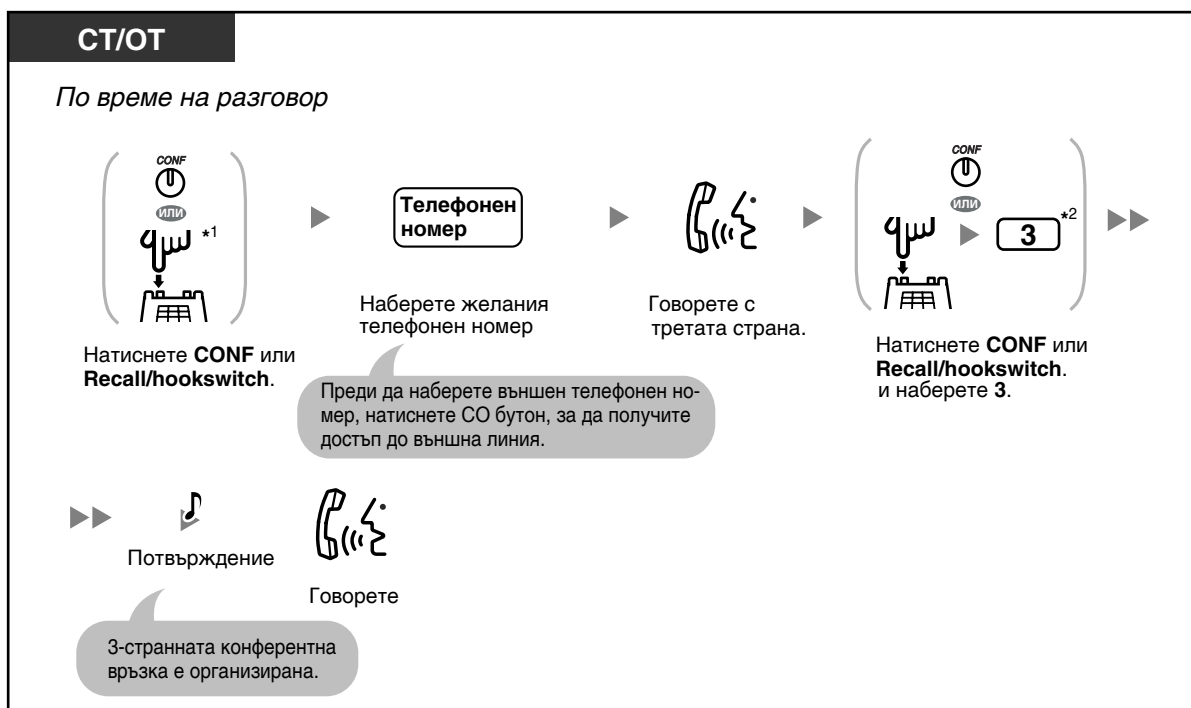

За да прекъснете разговора с едната страна и да разговаряте с другата страна



За да задържите разговора с третата страна и да разговаряте с първата страна



За да напуснете 3-странна конферентната връзка

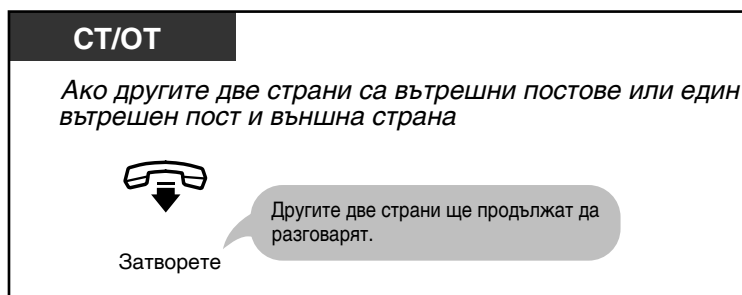

- * Можете да въведете номера на Call Hold (задържане на повикването) функцията, след като натиснете Recall/hookswitch на ОТ, в зависимост от SLT Hold Mode режима.
Номер на Call Hold функцията:
— Plan 1: 20
— Plan 2/Plan 3: #20
Попитайте управителя си за SLT Hold Mode режима на централата.
- *2 Наберете "#3", когато "Plan 2" или "Plan 3" е избрано при системното програмиране.
- За да се върнете към задържания разговор преди третата страна да се присъедини,** натиснете съответния СО или INTERCOM бутон, или натиснете Recall/hookswitch.
- Като натиснат СО бутон, отговарящ на външна линия, която не участва в конферентната връзка, ползващите системен телефон (СТ) могат да напуснат конферентната връзка. Другите две страни ще продължат да разговарят. Ако другите две страни са външни, връзката ще се прекъсне.

◆◆ Напускане на конферентната връзка (Unattended Conference)

Ползвателят системен телефон (СТ), който е организиран конферентната връзка, може да я напусне и да остави другите страни да разговарят. При системното програмиране тази функция може да се забрани на определени вътрешни постове.



За да напуснете конферентната връзка

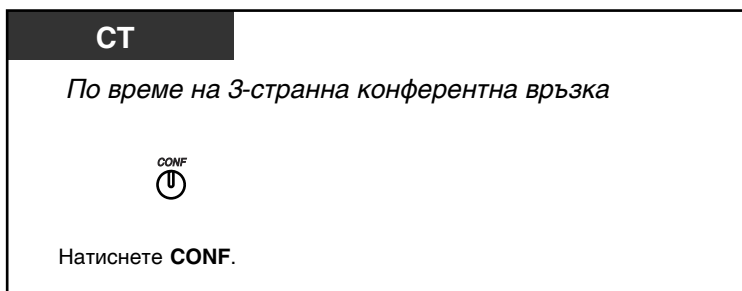

За връщане, докато другите разговарят

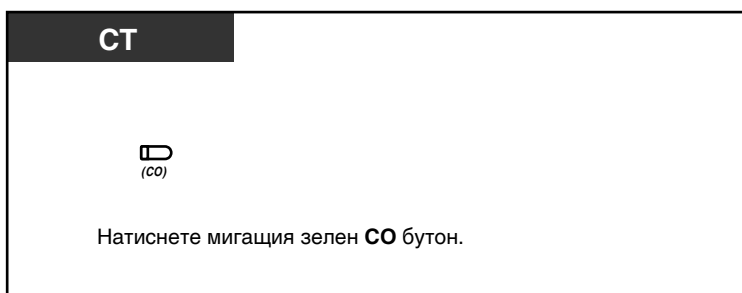

- **Продължителност на CO-to-CO Line Call разговорите**
Чрез системно програмиране можете да зададете дължината на CO-to-CO разговора.
Двете страни ще чуят предупредителен сигнал 15 секунди, преди да изтече определеното време. След като изтече времето, връзката ще бъде прекъсната.
Страната, организираща връзката, ще чуе предупредителен сигнал, преди да изтече определеното време. След като изтече времето, конферентната връзка ще се разпадне, освен ако организиращата страна не се върне в нея.

◆◆ Преустройство на 3-странна в 5-странна връзка (5-party Conference)

Ползващите СТ могат да организират 3- до 5-странна конферентна връзка с до 5 вътрешни поста или комбинация от вътрешни постове и до 2 външни страни.



Организиране на 5-странна конферентна връзка

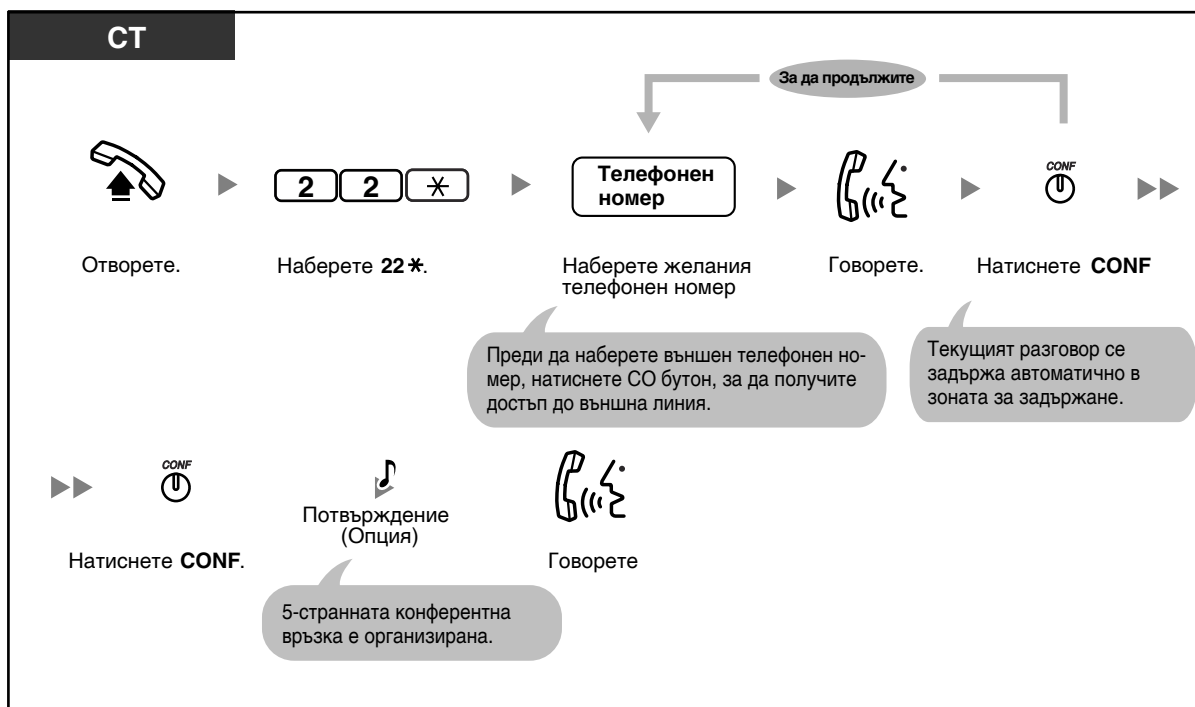

За да превключите към 5-странна конферентна връзка по време на 3-странна конферентна връзка с една или две външни страни

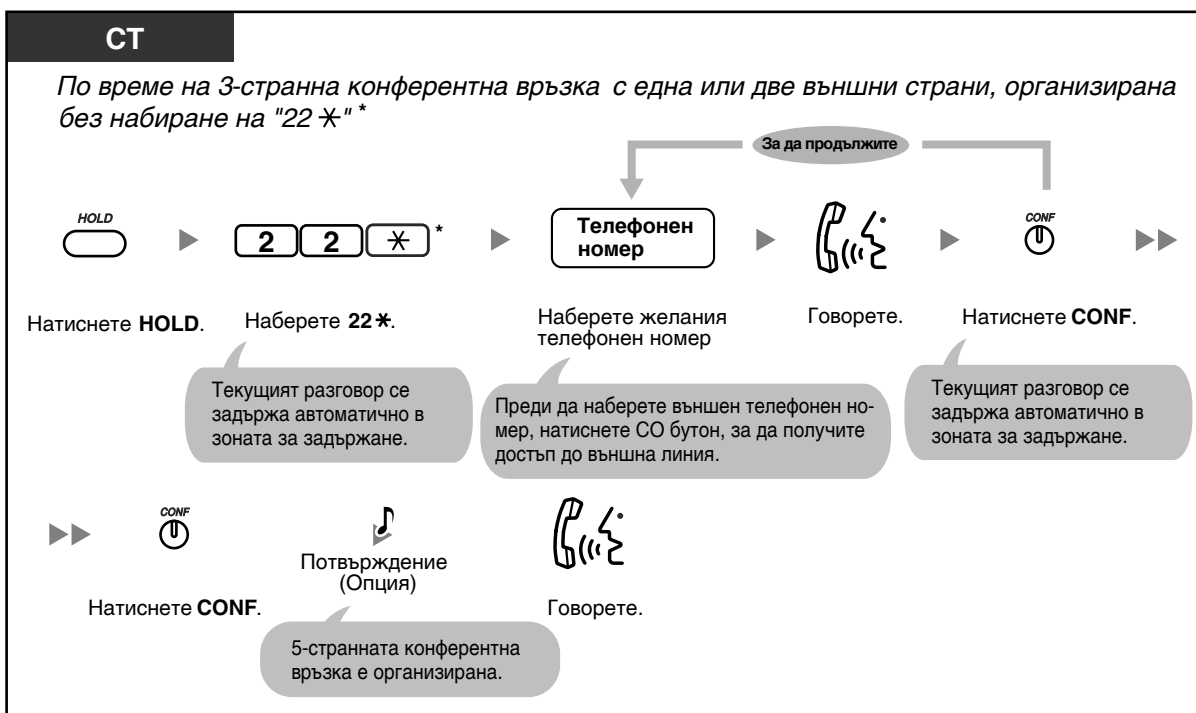

За прекъсване на 5-странната конферентна връзка

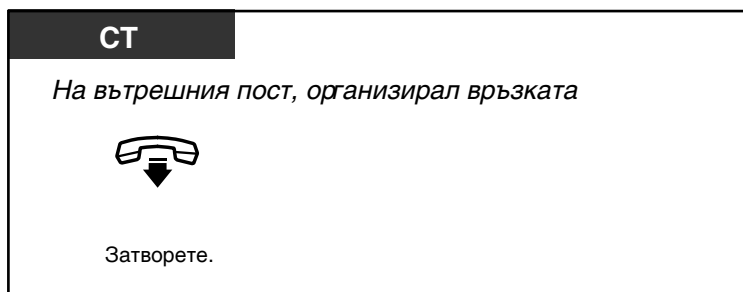

- * Наберете "#22*", когато "Plan 2" или "Plan 3" е избрано при системното програмиране.
- В даден момент можете да организирате само една 5-странна конферентна връзка.
- Не можете да превключите към 5-странна конферентна връзка по време на 3-странна конферентна връзка между вътрешни постове.
- Ако при задържано в зоната за задържане повикване се опитвате да организирате 5-странна конферентна връзка повече от 5 минути, ще чуете сигнал за звънене.** Ако говорите с друга страна, ще чуете предупредителен сигнал.
- Ако чуете сигнал "заето" при набиране на телефонния номер, или ако наберете грешен номер, натиснете FLASH/RECALL бутон и опитайте отново.**
- Ако искате отново да говорите към другите две задържани страни, преди четвъртата страна да се присъедини, затворете, след това следвайте процедурата по изтегляне на задържан в зоната за задържане разговор и натиснете бутон CONF.**



Програмиране на телефона

- 3.1.3 Програмиране на бутоните
Създаване и редактиране на бутон Conference.

1.4.6 Изключване на микрофона

Тази функция ви позволява да изключите микрофона на вашия телефон, така че да можете да слушате разговора без другите страни да ви чуват.



Без ОТ

Активирание/Отказ

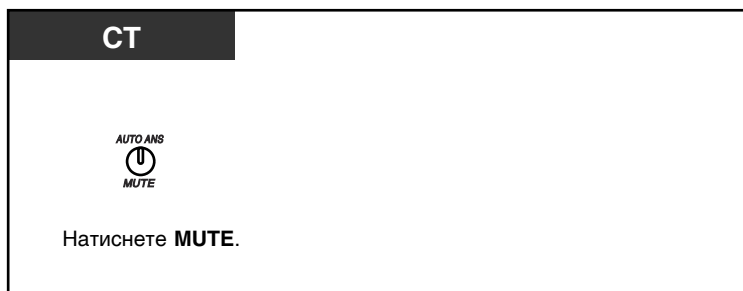

- Светенето на бутона AUTO ANS/MUTE показва текущото състояние по следния начин:
Не свети: Нормална работа
Мига бавно в червено: Изключен микрофон
- Тази функция работи само при операции "без ръце" (hands-free).

1.4.7 Използване на устройство за глава (Headset Operation)

Можете да водите разговор, като използвате headset устройство за глава.
Тази функция е известна и като Handset/Headset Selection.



Без ОТ

За разговор с използване на headset устройство за глава

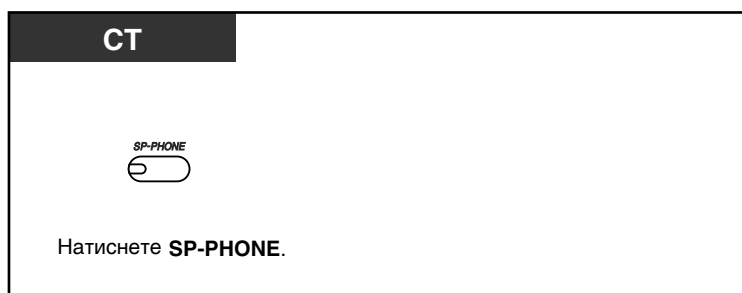

1.4.8 Разговор с отсрещната страна без вдигане на слушалката (Hands-free Operation)

Можете да водите разговор в hands-free режим, като използвате SP-PHONE бутона.



За превключване между слушалката и работа "без ръце" (hands-free режим)

СТ

По време на разговор чрез слушалката



Натиснете **SP-PHONE**.

Затворете.

Do not go on-hook without pressing the SP-PHONE button first, or the call will be disconnected.

За превключване между hands-free и слушалката

СТ

По време на разговор в hands-free режим



Отворете.



Полезни съвети при hands-free режим:

- **Ако чувате лошо отсрещната страна:**
Увеличете силата на звука чрез Navigator Key или Volume Key.
- **Ако отсрещната страна ви чува лошо:**
Намалете силата на звука.
- **Подтискане на ехото:**
Използвайте телефона в помещение, в което има повече завеси и килими.
- **За да избегнете пропускането на части от разговора:**
Ако отсрещната страна говори едновременно с вас, ще бъдат пропуснати части от разговора. Не говорете едновременно с отсрещната страна.

1.4.9 Промяна режима на набирање (Pulse to Tone Conversion)

Ако използвате аналогова външна линия (с импулсно набирање), можете при необходимост да смените временно режима на набирање от импулсен на тонален.



- Не можете да смените режима на набирање тонален на импулсен.

1.5 Преди да напуснете работното си място

1.5.1 Пренасочване на повиквания (Call Forwarding [FWD])

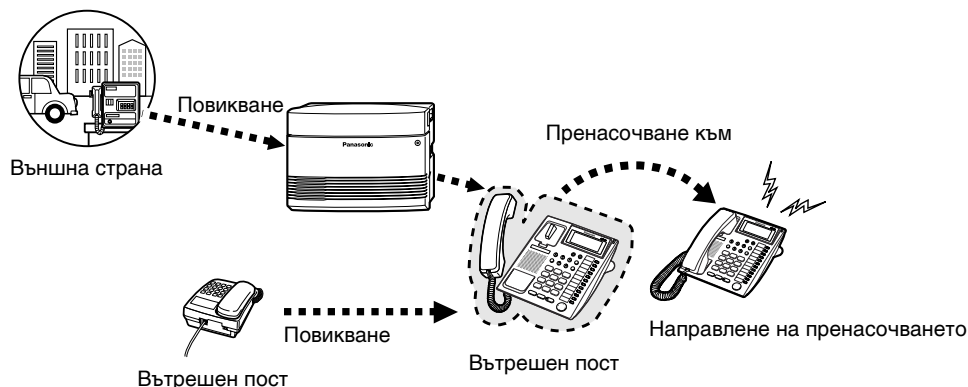

Можете да пренасочите повикванията, насочени към вас, към определено направление. Възможни са следните начини:

Всички повиквания:

Всички получени повиквания се пренасочват.

Заето/Без отговор (BSY/NA):

Пренасочват се повикванията, когато телефонът ви е зает, или на които не сте отговорили в определен интервал от време.

Към външна (CO) линия:

Всички повиквания се пренасочват към външна линия, ако вътрешният ви пост има разрешение за това. Продължителността е ограничена.

Следвай ме (From):

Ако пропуснете на активирате пренасочване на "Всички повиквания" (по-горе), можете да го направите от вътрешния пост (направлението), към който се пренасочват повикванията.



- Можете да зададете вътрешния номер на гласовата си поща като направление за пренасочване на входящите повиквания.
- Можете да зададете номера на Built-in Voice Message (BV) функцията като направление за пренасочване на повикванията към една от областите за гласови съобщения.
- Вътрешният пост, зададен като направление, може да се обади на вътрешния пост, пренасочващ повикването.

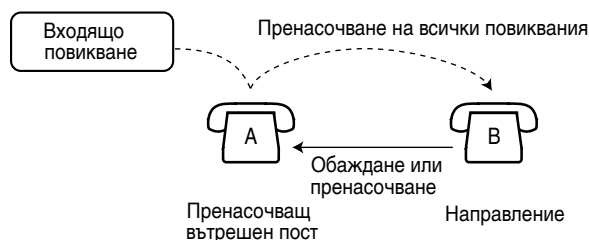

За Активиране/Отказ

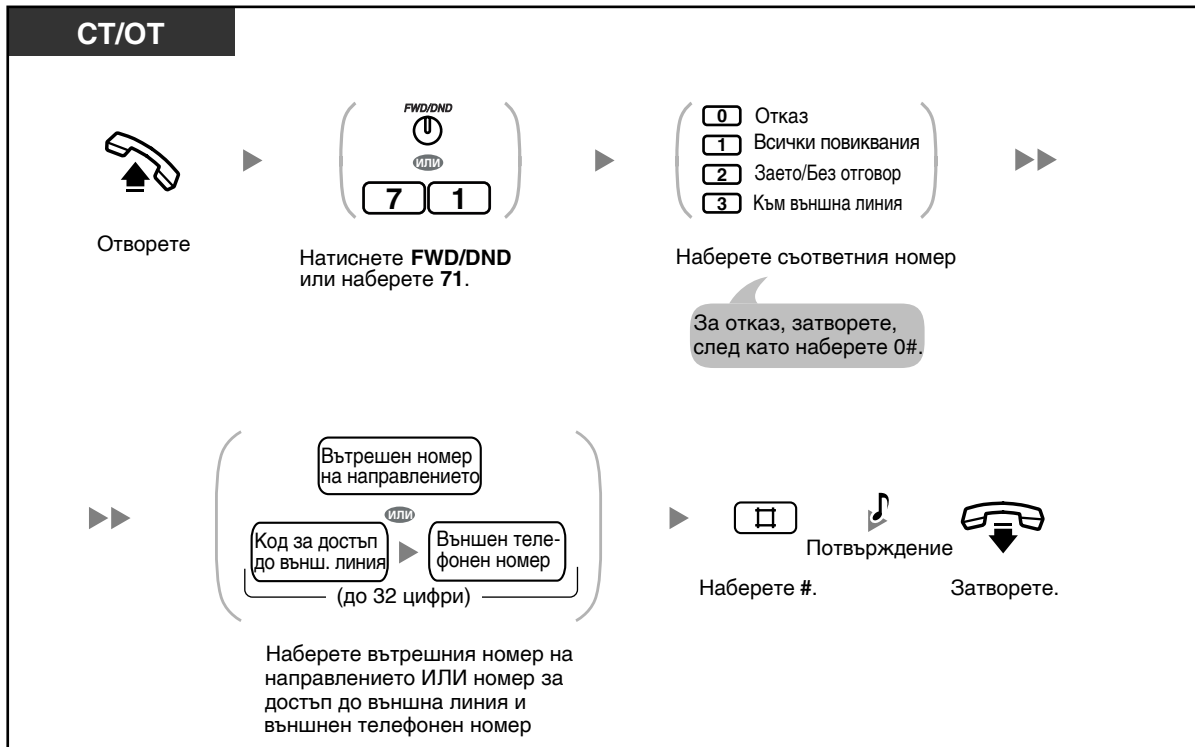

За активиране/отказ от друг вътрешен пост

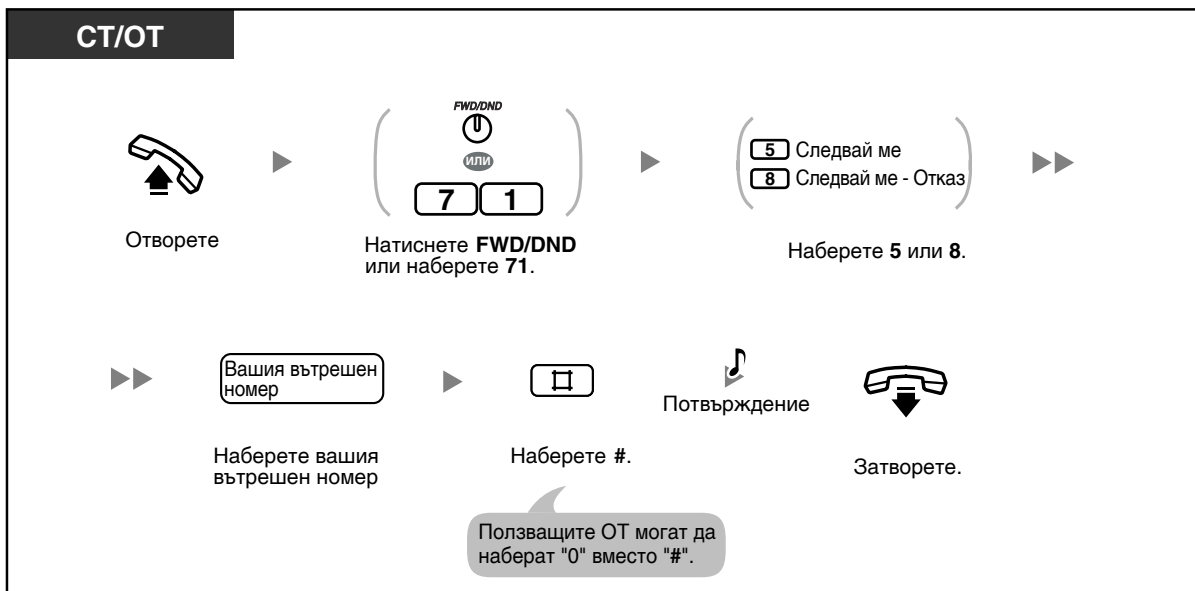

1.5 Преди да напуснете работното си място



- Светенето на бутона FWD/DND показва текущото състояние по следния начин:
Не свети: Двете функции не са активирани.
Свети червено: DND (Do Not Disturb - не безпокой) режим
Мига бавно в червено: FWD (пренасочване) режим
- Ако ползвач системен телефон (СТ) активира пренасочване при Заето/Без отговор, FWD/DND бутонът ще продължи да мига и след затварянето на слушалката. За да спрете мигането на бутона, вдигнете слушалката и наберете "716#".
- Повикването може да бъде пренасочено само веднъж.
В примера по-долу, вътрешният пост А е пренасочил повикването към вътрешния пост В. Ако вътрешният пост В се опита да пренасочи повикването към вътрешния пост С, ще чуе предупредителен сигнал и няма да може да осъществи пренасочването. Ако В вече е пренасочил повикване към С, А няма да може да пренасочи повикванията към В.

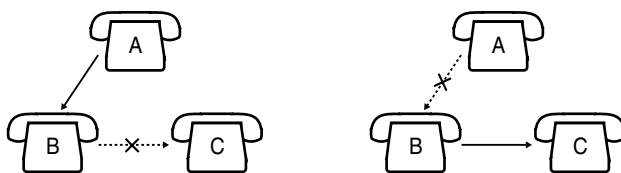

- Можете да проверите направлението на пренасочване на повикванията, като при затворена слушалка натиснете FWD/DND бутона.



Програмиране на телефона

- 3.1.3 Програмиране на бутоните
Създаване и редактиране на FWD/DND (Call Forwarding/Do Not Disturb) бутон.

1.5.2 Показване на съобщение на дисплея на телефона на повикващия (Absent Message)

Ако повикващият използва системен телефон Panasonic с дисплей, можете да покажете върху дисплея му причината, поради която не отговаряте. Съобщението ще се показва и на дисплея на вашия телефон всеки път, когато вдигате слушалката.

Номер	Съобщение
1	Will Return Soon
2	Gone Home
3	At Ext %%% (Вътрешен номер)
4	Back at %:%% (Час:Минути) АМ (или РМ)
5	Out Until %%/%% (Месец/Ден)*
6	In a Meeting

Активиране

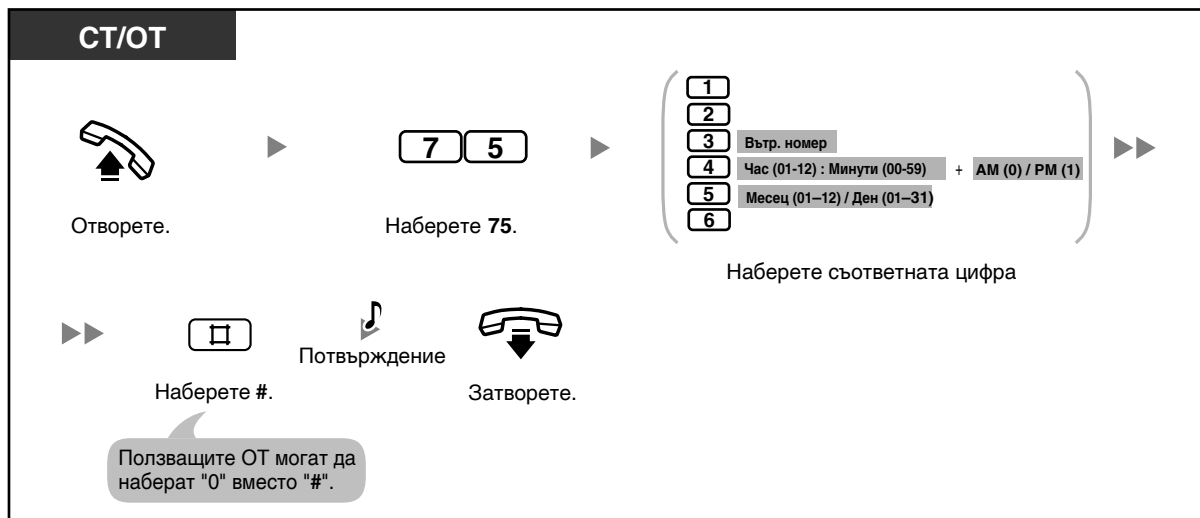

Отказ

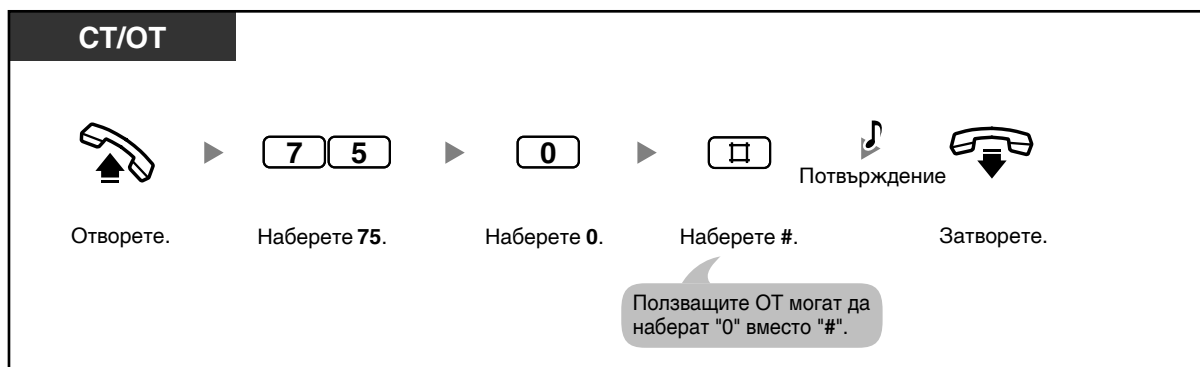

Проверка



- * Редът на задаване на датата е различен в различните региони/държави.
- Въведете желаните стойности в позициите "%". Трябва да въведете правилния брой символи, означени с "%", като използвате цифрите от 0 до 9

1.5.3 Предотвратяване използването на телефона ви от други хора (Extension Lock)

Можете да "заключите" вътрешния си телефон, така че други хора да не могат да реализират външни обаждания. Тази функция е известна още като Electronic Station Lockout.

За заключване/отключване

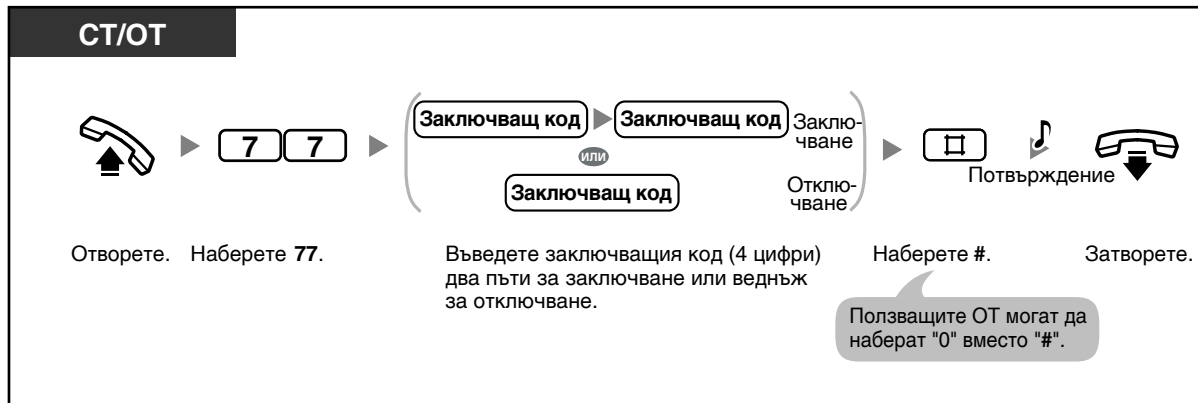

- Ако вътрешният ви телефон е заключен, той не може да изпълнява следните функции:
 - Реализиране на външни (CO) обаждания
 - Достъп до информация за повикванията

Все пак, в зависимост от системното програмиране, възможно е и да можете да реализирате външни (CO) обаждания.
- **Ако забравите кода или ако не можете да отключите телефона**, обърнете се за съдействие към вашия мениджър. Той може да отключи телефона ви (Remote Extension Lock).
- Заключващият код трябва да съдържа 4 цифри, но не трябва да включва "#" и "×".
- Операторът или мениджърът (управителят) могат да отменят тази функция за всички вътрешни постове (Extension Lock—CANCEL ALL).
- Тази функция работи и като Incoming Call Log Display Lock функция.

1.5.4 Напускане на групата (Log-in/Log-out)

Можете да управлявате статута си в групата вътрешни постове. Когато сте в Log-out режим, вашият телефон няма да звъни при получаване на входящо повикване в групата. Когато се върнете в групата (Log-in), телефонът ви ще звъни отново. Фабричната настройка е Log-in".

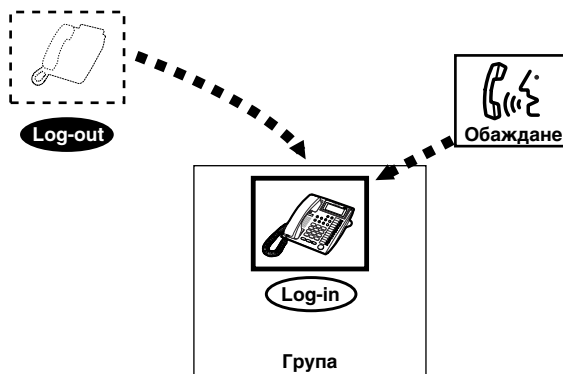

За настройване на Log-in/Log-out

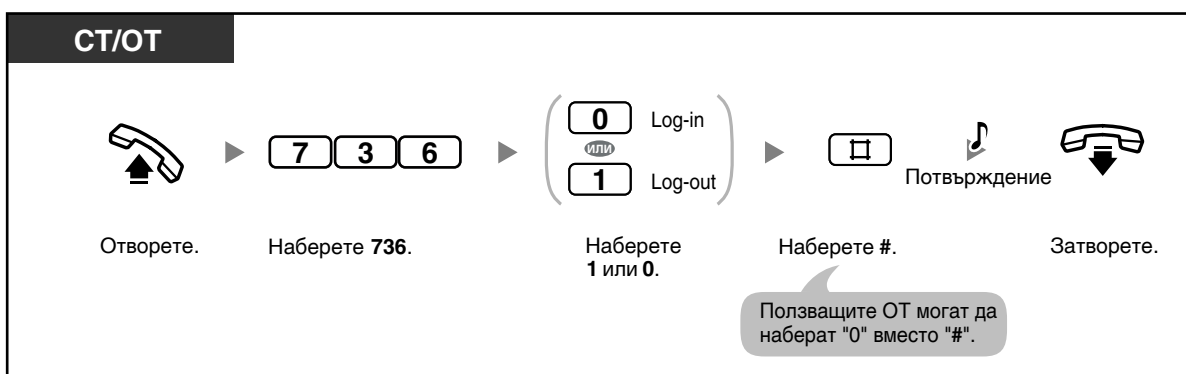

- Светенето на Log-in/Log-out бутона показва състоянието по следния начин:
Не свети: Log-in режим
Свети в червено: Log-out режим
- Последният член на групата не може да преминава в Log-out режим.



Програмиране на телефона

- 3.1.3 Програмиране на бутоните
 Създаване и редактиране на Log-in/Log-out бутон.

1.5.5 Използване на гласови съобщения (Built-in Voice Message [BV])

- Запис, възпроизвеждане и изтриване на персонални BV изходящи съобщения
- Пренасочване на повикванията ви към вградено BV гласово съобщение
- Оставяне, възпроизвеждане и изтриване на гласови съобщения

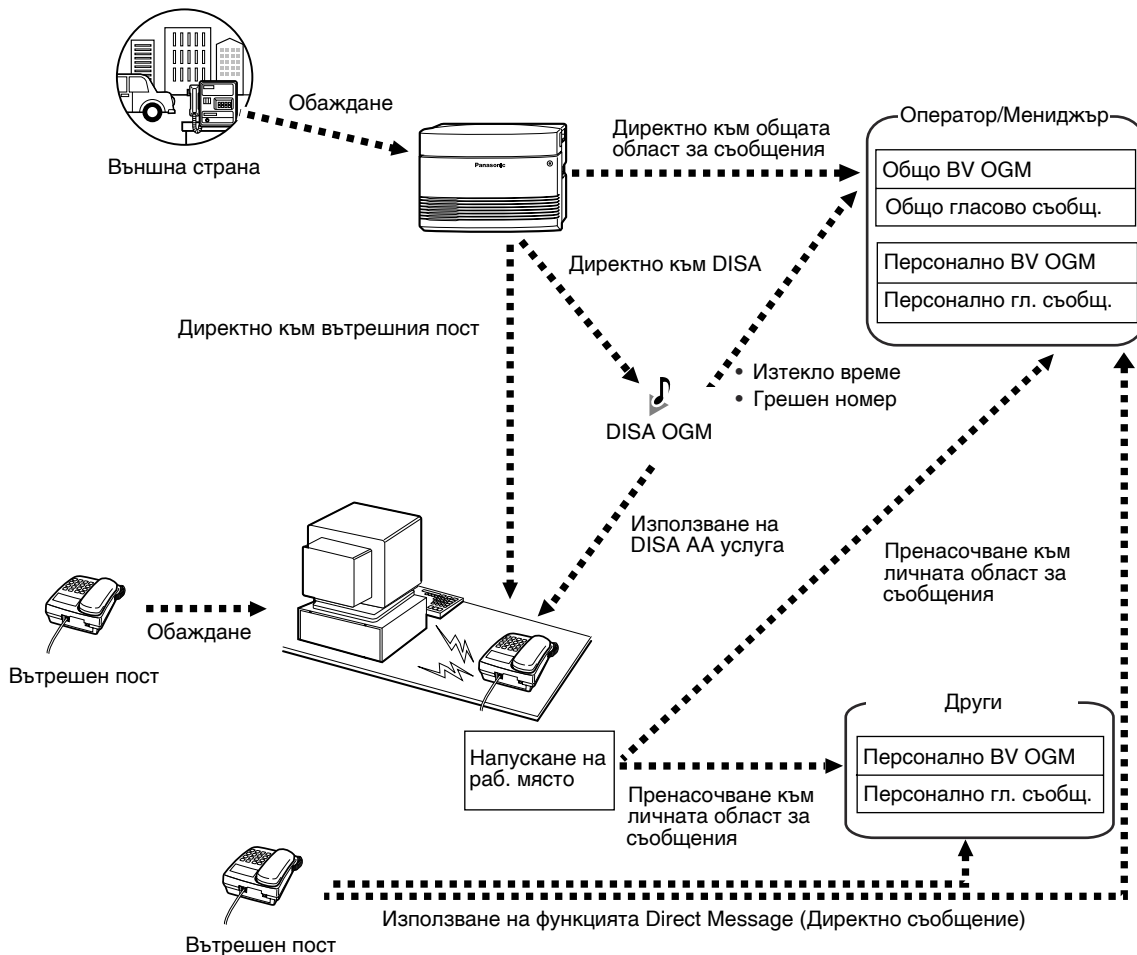

Ако в централата инсталирате карта за гласови съобщения (опция), обажданият се може да остави съобщение в една от областите за гласови съобщения. Областите за гласови съобщения са две - обща и персонална.

В персоналната област за гласови съобщения обажданият се може да остави съобщение директно за вас. Когато входящо повикване е пренасочено към персоналната ви област за гласови съобщения, обажданият се ще чуе вашето лично Built-in Voice Message (BV) изходящо съобщение и ще остави гласово съобщение. Вие можете да получите достъп до персоналната ви област за гласови съобщения, за да прослушвате или изтривате оставените съобщения.

В общата област за гласови съобщения обажданият се могат да оставят съобщения за фирмата. Когато входящо повикване е пренасочено към общата област за гласови съобщения, обажданият се ще чуе общото BV OGM изходящо съобщение и ще остави гласово съобщение. Само операторът или мениджърът може да получи достъп до общата област за гласови съобщения, за да прослушва или изтрива оставените съобщения.

Ако в персоналната ви или в общата област (ако имате достъп до нея) за гласови съобщения има оставено ново съобщение, когато вдигнете слушалката, ще чуете сигнал за набиране 4. Допълнително, ако телефонът ви има бутон MESSAGE или Message/Ringer индикатор, съответният бутон/

1.5 Преди да напуснете работното си място

индикатор ще светне, когато има оставено съобщение.

Можете да извършите и следните операции:

- Можете да запишете, чуете или изтриете BV OGM в персоналната ви област за съобщения.
- Операторът или мениджърът може да запише, чуе или изтрие общо BV OGM съобщение в общата област за съобщения. Направете справка с точка 2.1.6.
- Можете да пренасочите входящите повиквания към персоналната ви област за гласови съобщения.
- Можете да оставите гласово съобщение в персоналната област на друг вътрешен пост, дори ако той не е пренасочил повикванията си и дори ако няма записано персонално или общо BV OGM изходящо съобщение (функция Direct Message).
Когато обажданият се остави гласово съобщение чрез функцията Direct Message, то автоматично се свързва с информацията за повикването, заедно с номера и името му (ако е запаменено).
- Можете да получите достъп до персоналната/общата област за гласови съобщения и от външен телефон, чрез въвеждане на код за достъп. Кодът е различен, в зависимост от това, дали се обаждате директно на вътрешния пост (пренасочил повикването) или на общата област, или чрез DISA.

Информация за повикванията (Call Log)

Когато разглеждате информацията за повикванията, можете да видите дали повикваният е оставил гласово съобщение. За повече информация вижте точка 1.9.1.

Забележки:

- Ако активирате Voice Mail Integration функцията, BV функцията няма да работи
- Когато друг вътрешен пост записва или изтрива персонално или общо BV OGM изходящо съобщение, вие няма да можете да използвате BV функцията. В този случай, изчакайте няколко минути и опитайте отново.

◆◆ Запис, възпроизвеждане и изтриване на персонални BV изходящи съобщения

Запис

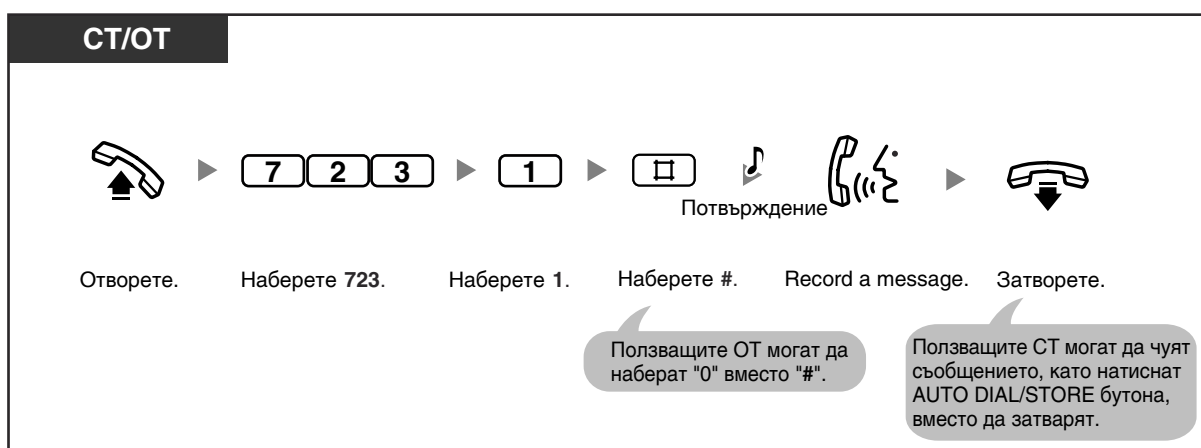

Възпроизвеждане

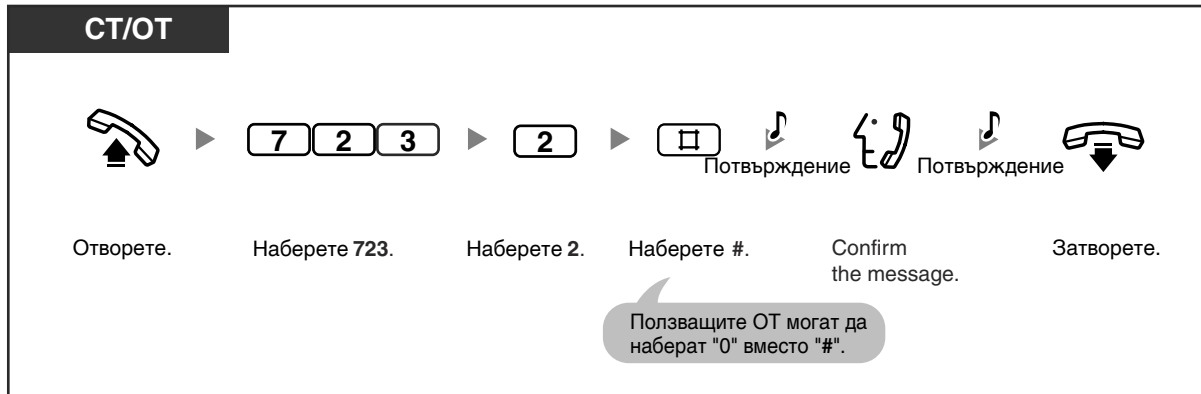

Изтриване

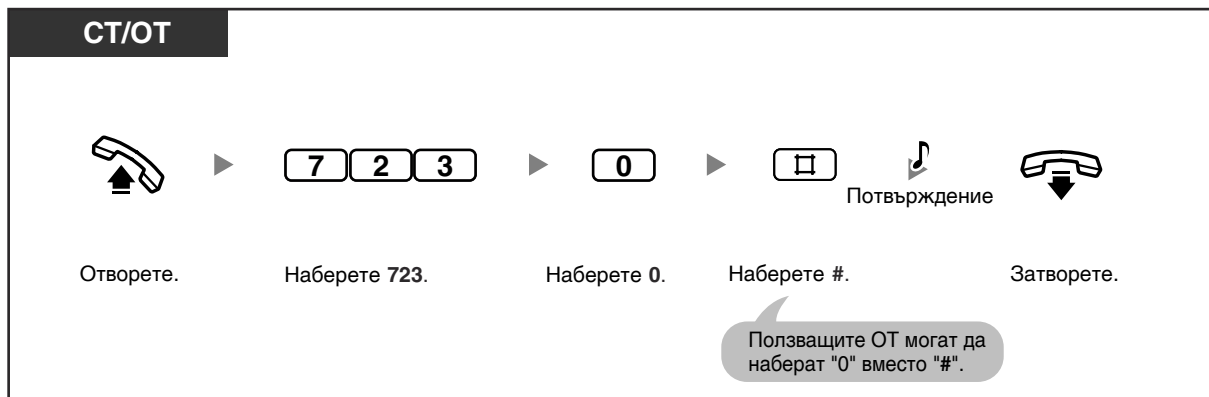

- Светенето на AUTO DIAL/STORE бутона показва текущото състояние по следния начин:
Не свети: Записвате съобщение или възпроизвеждането на съобщението е приключило.
Свети червено: Съобщението се възпроизвежда.
- Можете да спрете възпроизвеждането, като натиснете AUTO DIAL/STORE бутона.

◆◆ Пренасочване на повикванията към вграденото BV гласово съобщение

Активиране/Отказ

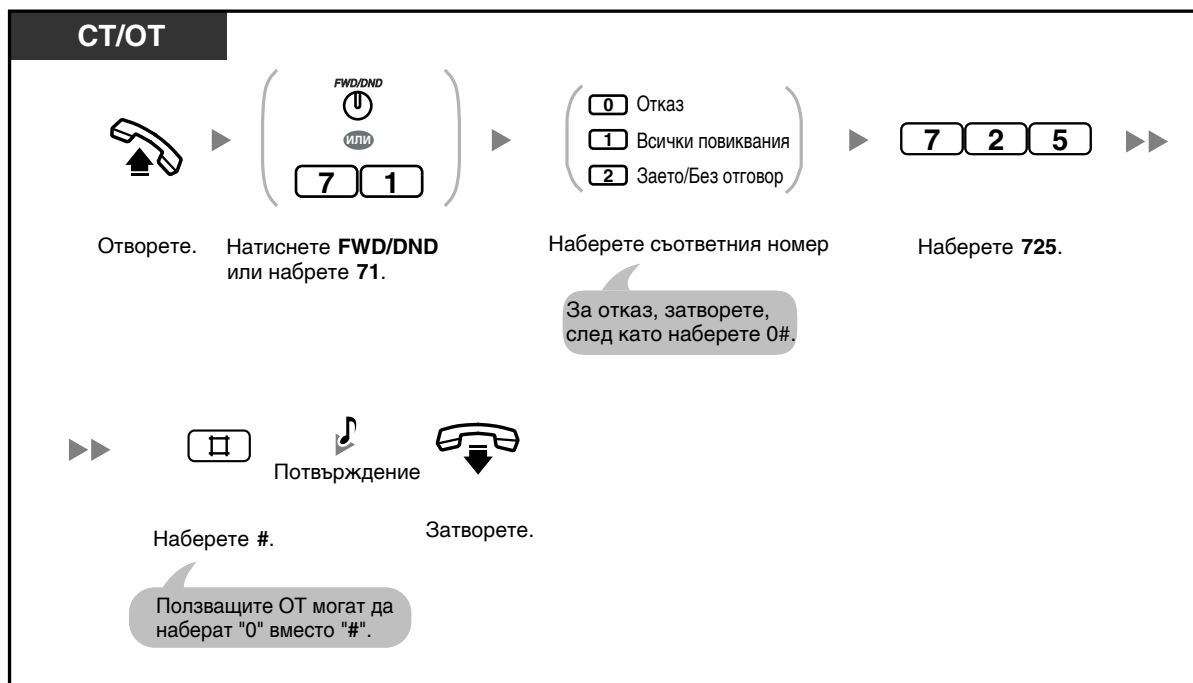

- Активирането на тази функция отменя всички други пренасочвания (FWD) и настройки на DND (Do Not Disturb) функцията.



Програмиране на телефона

- 3.1.3 Програмиране на бутоните
Създаване и редактиране на FWD/DND (Call Forwarding/Do Not Disturb) бутон.

◆◆ Оставяне, възпроизвеждане и изтриване на гласови съобщения

Оставяне на гласово съобщение в персоналната област за съобщения



Оставяне на гласово съобщение в персоналната област за съобщения

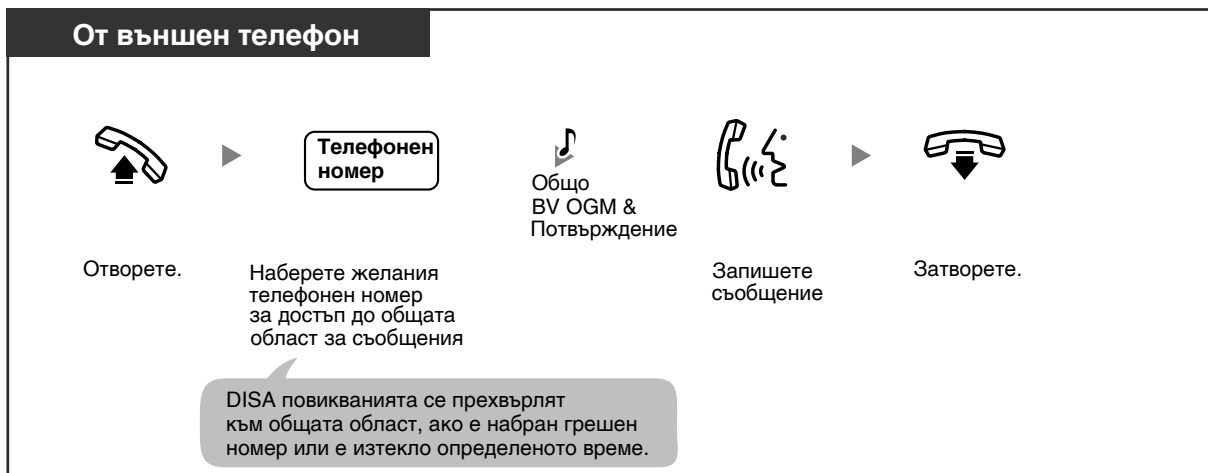

Оставяне на гласово съобщение чрез функцията Direct Message

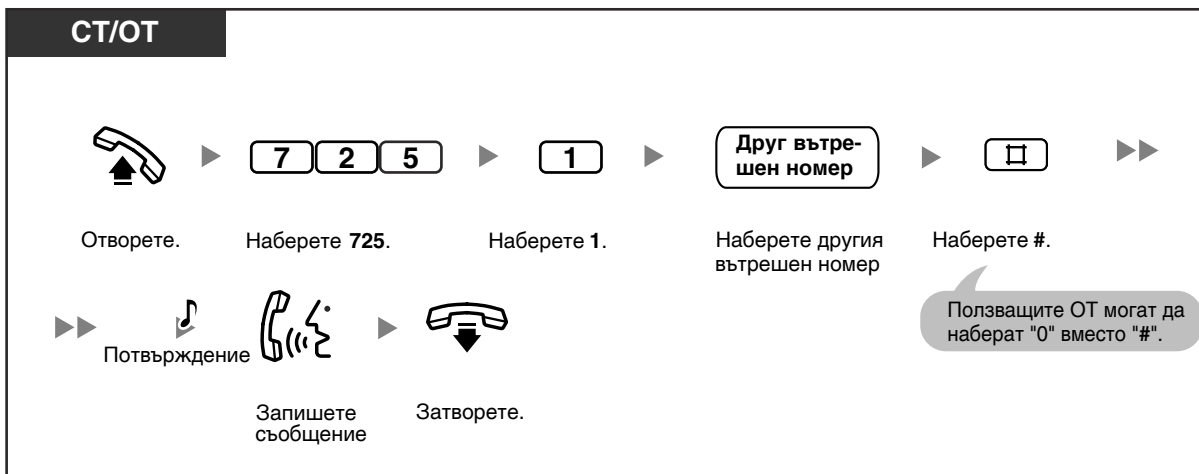

За да прегледате и прослушате гласово съобщение в областта за съобщения

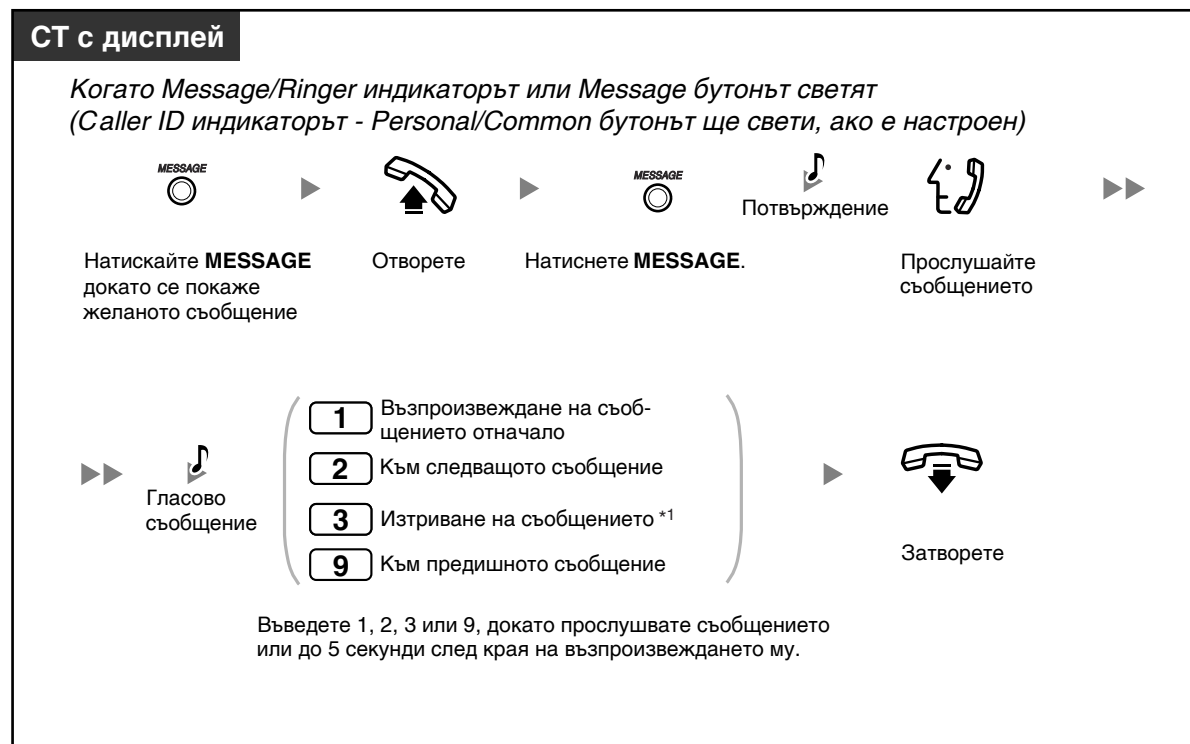

За да прослушате всички гласови съобщения в областта за съобщения

СТ/ОТ

Отворете. Наберете 725. Наберете 2. Наберете #.

Потвърждение

Прослушайте съобщенията

Ползващите ОТ могат да наберат "0" вместо "#".

Съобщенията се възпроизвеждат по реда на записването им

Гласово съобщение

- 1 Възпроизвеждане на съобщението отначало
- 2 Към следващото съобщение
- 3 Изтриване на съобщението *1
- 9 Към предишното съобщение

Затворете.

Въведете 1, 2, 3 или 9, докато прослушвате съобщението или до 5 секунди след края на възпроизвеждането му.

За да изтриете всички гласови съобщения в областта за съобщения

СТ/ОТ

Отворете. Наберете 725. Наберете 0. Наберете #.

Потвърждение

Затворете.

Ползващите ОТ могат да наберат "0" вместо "#".

Прослушване или изтриване на гласови съобщения от външен телефон

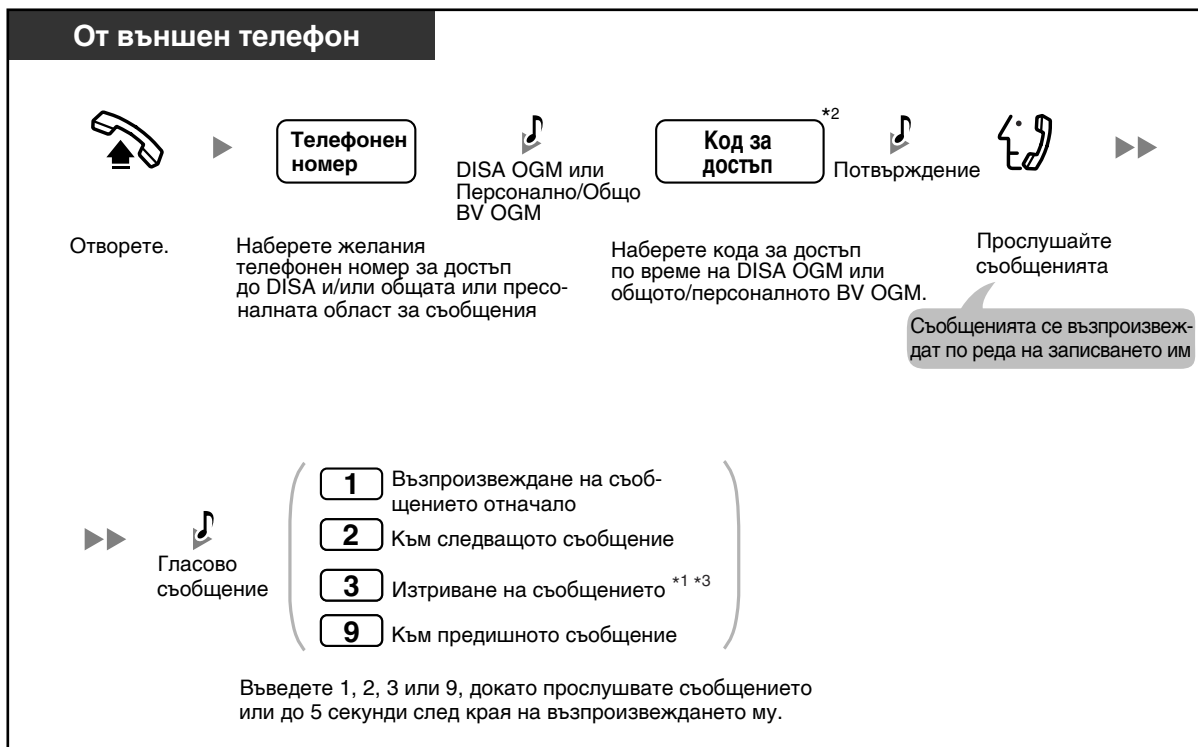

- *1 За да изтриете гласово съобщение, докато го прослушвате, въведете "3". Ще чуете сигнал за набиране 3. Въведете отново "3", за да потвърдите изтриването. Ако се откажете, въведете друга цифра ("1", "2" или "9") или затворете, докато чувате сигнал за набиране 3.
- *2 За насочване към персонална област за съобщения, трябва да въведете кода за достъп до съответния вътрешен пост. Ако чуете общото BV OGM, трябва да въведете кода за достъп на оператора/мениджъра до общата област.
- *3 Когато се обаждате от външен телефон, след като чуete сигнал за набиране 3 в продължение на 5 секунди, ще се възпроизведе следващото съобщение. Докато прослушвате съобщение, можете да въведете номер на функция - "1", "2", "3", или "9".



- Докато записват гласово съобщение, обаждщите се не могат да задържат разговора чрез натискане на бутоните TRANSFER или HOLD.
- Ако въведете грешен код за достъп до гласово съобщение от външен телефон, докато се опитвате да прослушате гласовите съобщения, връзката ще бъде прекъсната след 10 секунди. Ако възпроизвеждането свърши или няма записани гласови съобщения, връзката ще бъде прекъсната след 5 секунди.
- При изтриване на гласово съобщение се изтрива и информацията за повикващия.
- Светенето на бутона MESSAGE и индикатора Message/Ringer показва състоянието на областта за съобщения по следния начин:
Не свети: Няма записани нови гласови съобщения
Свети червено: Нови гласови съобщения
 Ако телефонът ви няма бутон MESSAGE или индикатор Message/Ringer, не можете да разберете състоянието на областта за съобщения по този начин.
- Ако е записано ново гласово съобщение, ще чуете сигнал за набиране 4, когато вдигнете слушалката.

Сигнал за набиране 4



- Когато оставащото време за запис на централата стане по-малко от 5 минути или са вече записани 125 гласови съобщения, дисплеят ще ви информира, че паметта пълна, а при вдигане на слушалката ще чувате сигнал за набиране 5. Изтрийте ненужните съобщения.

Сигнал за набиране 5

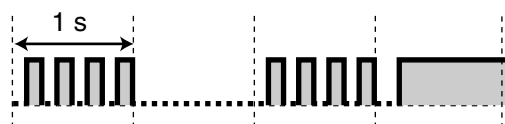

- Потребителите на системни телефони (СТ) могат да чуят гласовите съобщения, като въведат номера на Message Waiting Answer функцията, "784# (7840)".



Програмиране на телефона

- 3.1.3 Програмиране на бутоните
 Създаване и редактиране на бутон Message, Caller ID Indication—Personal или Caller ID Indication—Common.

1.6 Изпращане/получаване на известия

1.6.1 Повикване

- Групово повикване
- Повикване и прехвърляне на разговор

◆◆ Групово повикване

Можете да направите гласов анонс (известяване) към няколко души едновременно. Анонсът ще се чуе през външните говорители и през вградените говорители на системните телефони. Ако някой от вътрешните постове отговори на повикването, ще се изгради вътрешна (интерком) връзка. Можете да осъществите групово повикване по 4 начина:

Всички вътрешни постове:

Повикване чрез вградените говорители на всички системни телефони

Група:

Повикване на определена група чрез вградените говорители на системните телефони

Външно:

Повикване чрез външен говорител

Всички вътрешни постове & Външно:

Повикване чрез вградените говорители на всички системни телефони и чрез външен говорител.

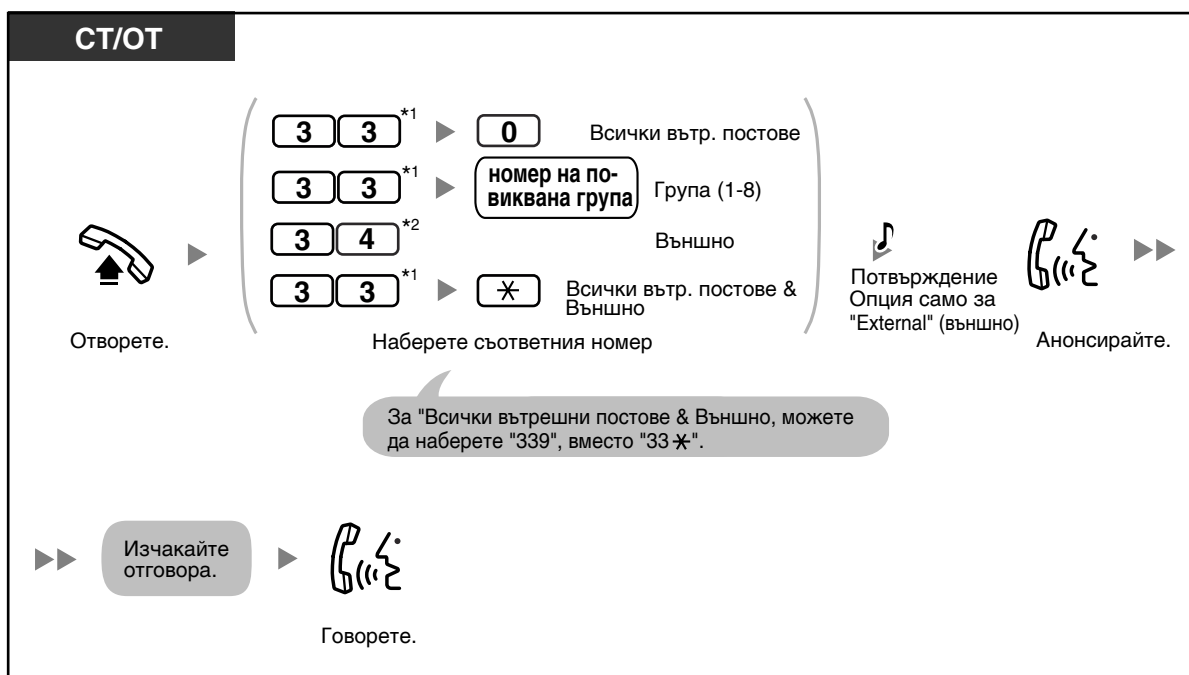

- *1 Наберете "#33", ако "Plan 2" или "Plan 3" са зададени при системното програмиране.
- *2 Наберете "#34", ако "Plan 2" или "Plan 3" са зададени при системното програмиране.
- Ако друг вече е направил групово повикване, ще чуете сигнал "заето".

◆◆ Повикване и прехвърляне на разговор

След като направите анонса, можете да прехвърлите повикване.

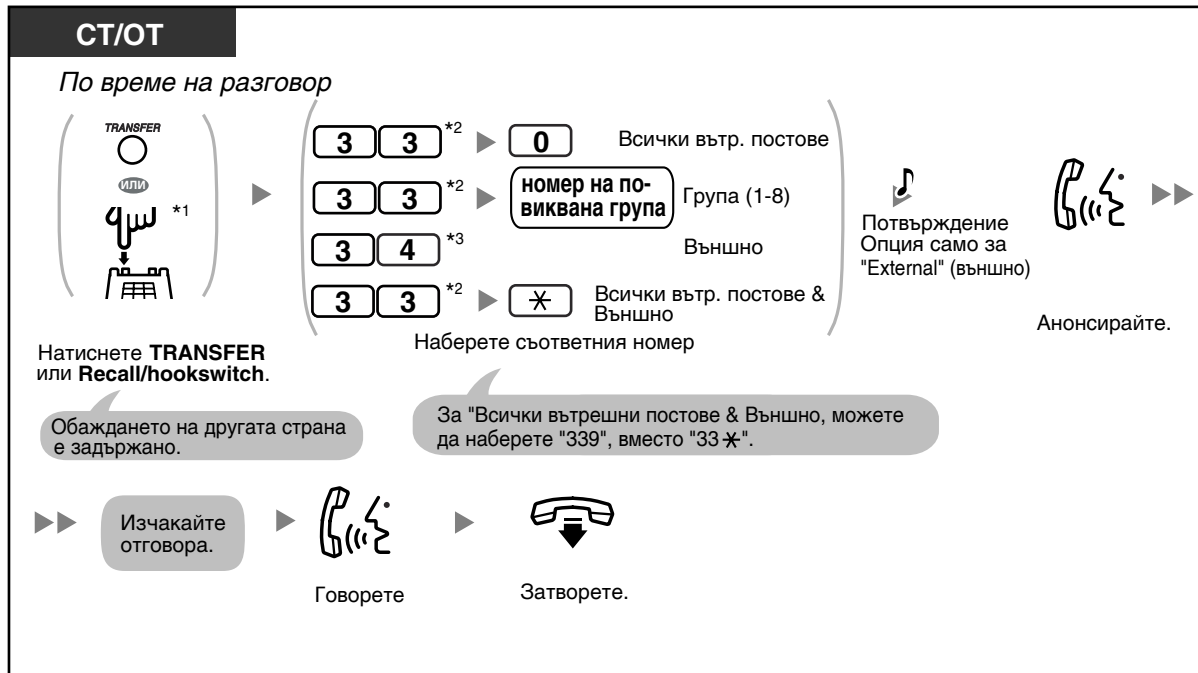

- *1 Можете да въведете номера на Call Hold (задържане на повикването) функцията, след като натиснете Recall/hookswitch на ОТ, в зависимост от SLT Hold Mode режима.
Номер на Call Hold функцията:
— Plan 1: 20
— Plan 2/Plan 3: #20
Попитайте управителя си за SLT Hold Mode режима на централата.
- *2 Наберете "#33", ако "Plan 2" или "Plan 3" са зададени при системното програмиране.
- *3 Наберете "#34", ако "Plan 2" или "Plan 3" са зададени при системното програмиране.
- След като затворите, обажданият се може да разговаря с този, който отговори на повикването.

1.6.2 Получаване/отказ на изпратено известие

Можете да отговорите на анонса (известието) от всеки вътрешен пост. Също така, можете да забраните на определен системен телефон да получава известия (анонси).

За да приемете (отговорите на) известието



За да Разрешите/Забраните известяването чрез повикване (Paging Deny)

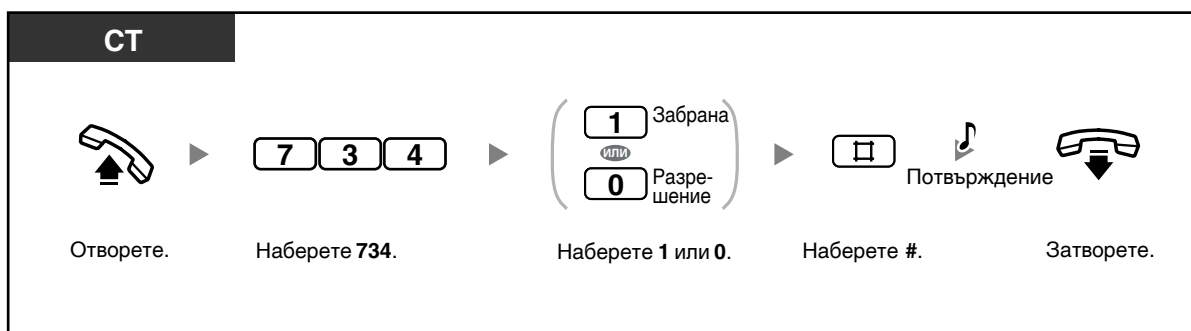

- * Наберете "#43", ако "Plan 2" или "Plan 3" са зададени при системното програмиране.
- Ако повикването е насочено към външна (CO) линия, можете да отговорите, като натиснете CO бутона, чийто индикатор мига бавно.
- Следните вътрешни постове не могат да приемат известяване чрез повикване:
 - Звънящ или зает системен телефон
 - Системен телефон в Paging Deny режим
 - Системен телефон в DND (Do Not Disturb) режим

1.7 Настройване на телефона, в зависимост от предпочитанията ви

1.7.1 Настройване на аларма (будилник), (Timed Reminder)

Можете да получите позвъняване (аларма) на телефона си, като подсещане за среща/събитие или за събуждане. Можете да настроите алармата да звъни веднъж (еднократно) или ежедневно в определен час. Когато телефонът звъни и вдигнете слушалката, ще чуете специален сигнал (Сигнал за набиране 3).

Активиране

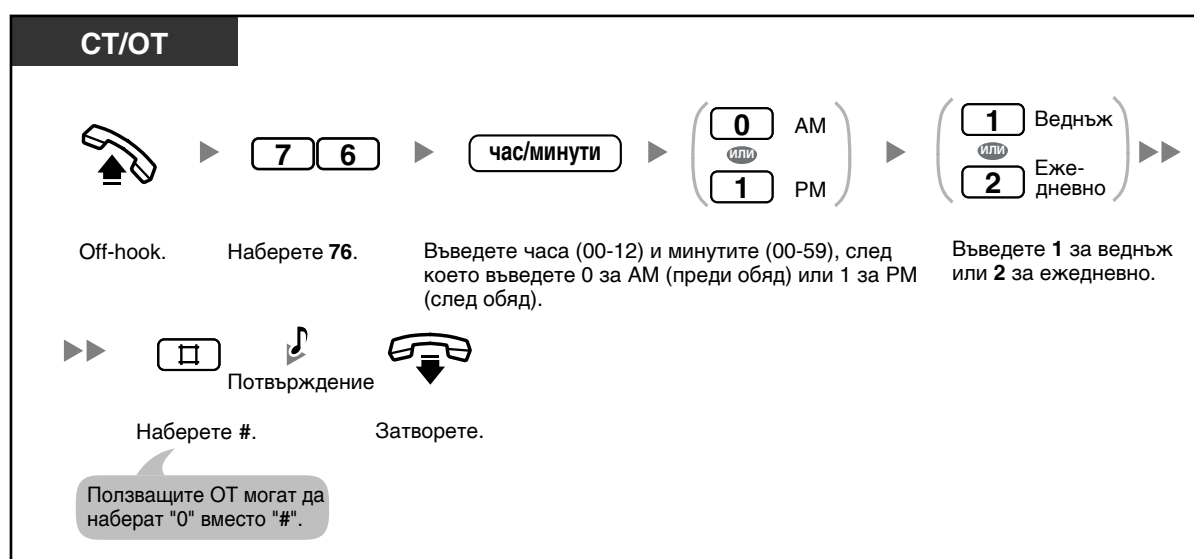

Изключване

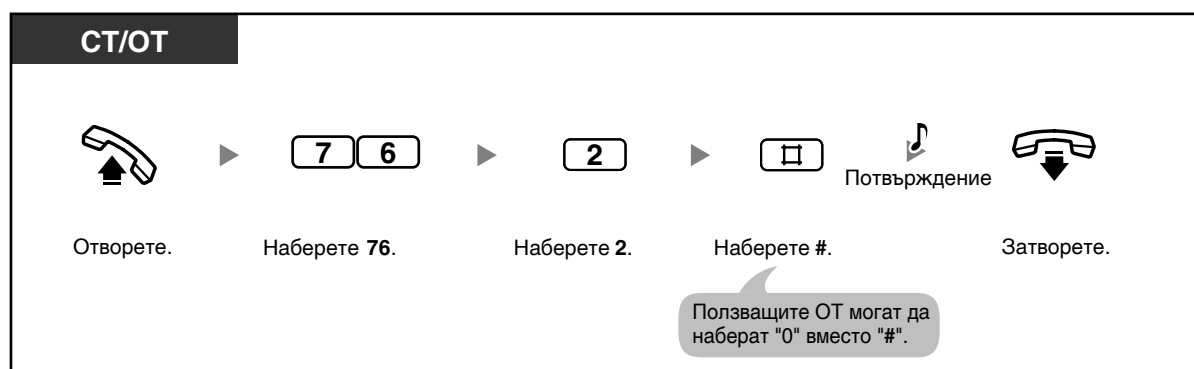

За да отговорите или спрете звъненето

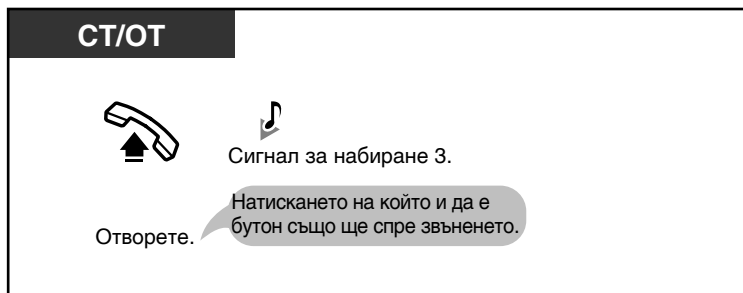

За да проверите настройката на алармата



- Алармата звъни в продължение на 30 секунди.
- **Ако получите входящо повикване по време на звъненето на алармата, звъненето ще започне след прекратяването на звъненето на алармата.**
- **Ако часът за задействане на алармата настъпи по време на разговор, алармата (позвъняването) ще се задейства след края на разговора.**

1.7.2 Отхвърляне на входящите повиквания (Не ме безпокойте - Do Not Disturb [DND])

Тази функция позволява телефонът да не звъни при получаване на входящо повикване. Можете да я активирате, когато не искате да ви безпокоят (напр. когато сте в среща).

Активиране/отмяна

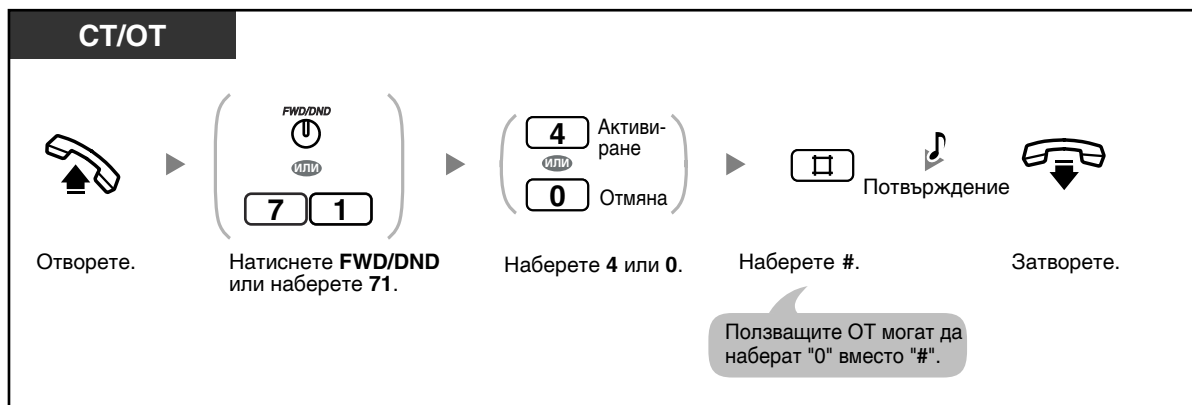

- Светенето на бутона FWD/DND показва текущото състояние по следния начин:
 - Не свети:** Двете функции не са активирани.
 - Свети червено:** DND режим
 - Мига бавно в червено:** FWD режим
- Ако сте активирали тази функция, обажданият се ще чуе DND сигнал.
- Ако сте активирали тази функция, функцията Call Forwarding (FWD) няма да работи.
- Определени вътрешни постове могат да отменят тази функция и да се обаждат на вътрешни постове, активирали DND функцията (DND Override).
- Вашият вътрешен пост може да приема външни входящи повиквания, но няма да звъни (съответният СО бутон ще мига). За да приемете повикването, натиснете мигащия СО бутон.
- Дори и да сте активирали тази функция, сигналите за напомнания и за задържани повиквания ще продължават да звънят.



Програмиране на телефона

- 3.1.3 Програмиране на бутоните
 - Създаване и редактиране на FWD/DND (Call Forwarding/Do Not Disturb) бутон.

1.7.3 Получаване на изчакващо повикване

По време на разговор, можете да бъдете информирани за изчакващо повикване чрез сигнал или чрез гласов анонс през говорителя или слушалката. Фабрично тази функция е изключена. За да смените сигнала, вижте "3.1.2 Настройване на програмните режими". За да приемете повикването, вижте 1.4.4 Отговор на изчакващо повикване".

Активиране/отмяна за външни (СО) повиквания

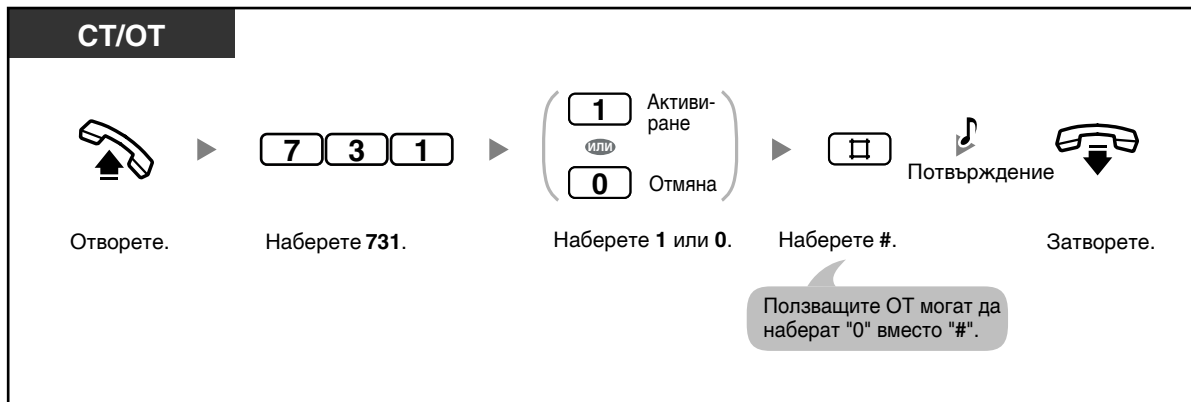

Активиране/отмяна за вътрешни повиквания и повиквания от домофон

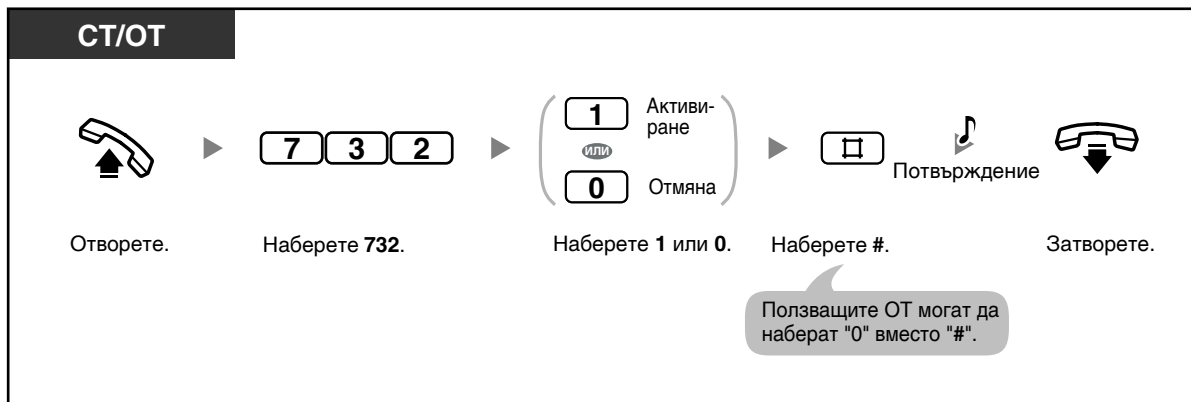

1.7.4 Предотвратяване присъединяването на други хора към разговора ви (Executive Busy Override Deny)

Чрез тази функция можете да забраните на други вътрешни постове да се присъединяват към разговорите, които водите.

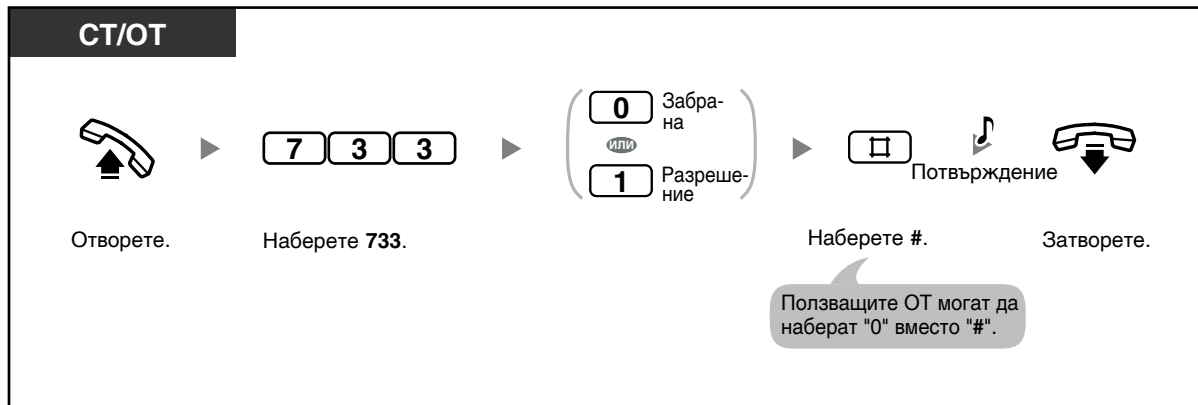

1.7.5 Включване на фонова музика (BGM)

Можете да слушате фонова музика през говорителя на вашия телефон, докато слушалката е затворена. Когато телефонът ви е зает (например когато се обаждате или приемате поикване), музиката спира временно. Когато затворите, музиката се включва отново.



За да активирате/изключите музиката

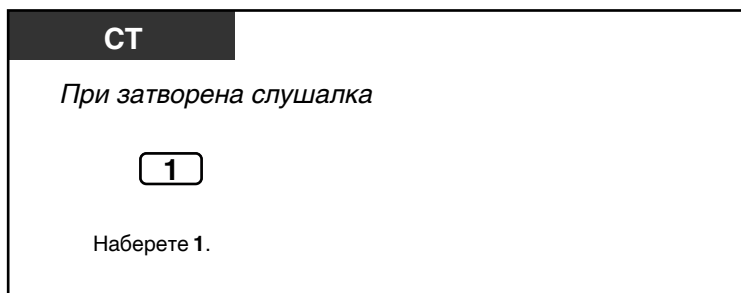

- Възможно е централата да е програмирана така, че да не включва музика при набиране на "1". За повече информация се обърнете към управителя си или дилъра.

1.7.6 Защита на линията от напомнящи сигнали (Data Line Security)

Можете да защитите линията от изпращането на звукови сигнали (например сигнал за изчакващо повикване и др.). Активирайте защитата, когато към вътрешния ви пост е свързано устройство, обменящо данни, като компютър или факс. В противен случай работата на устройството може да бъде смущавана.

За активиране/Изключване

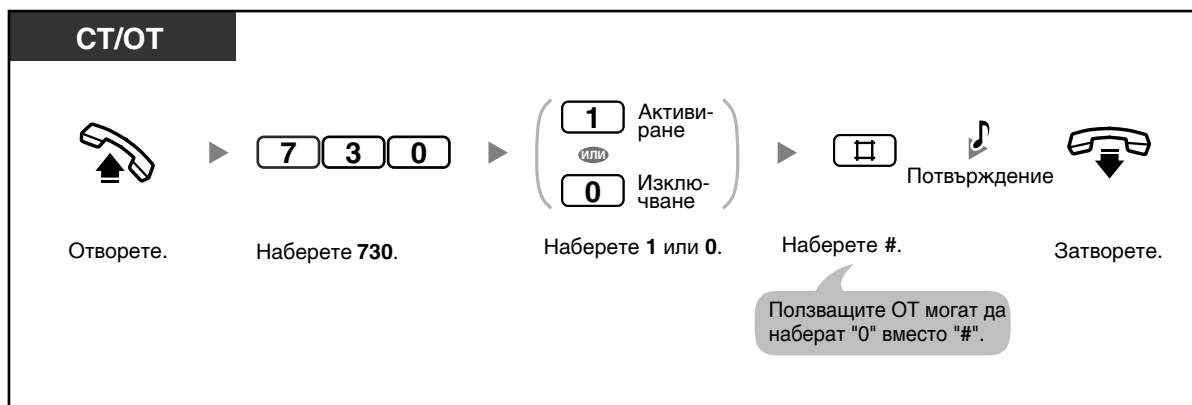

1.7.7 Проверка на времевия режим

Централата може да се програмира да реализира и приема обаждания по различен начин, в зависимост от времевия режим - ден, нощ или обяд. Можете да проверите активирания в момента времеви режим.

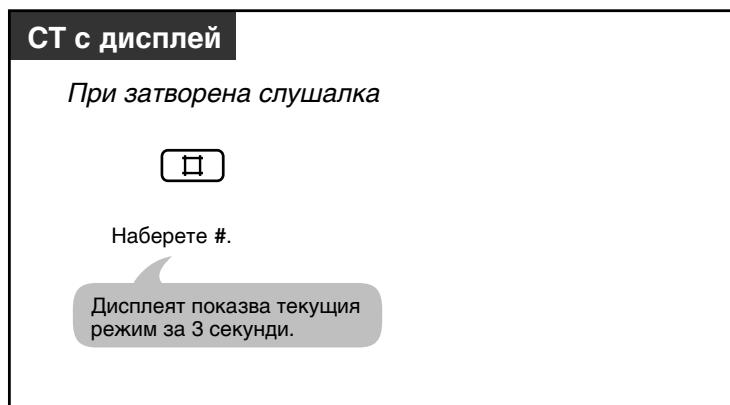

1.7.8 Изтриване на настройките на вашия пост (Extension Feature Clear)

С едно действие можете да възстановите фабричните настройки на описаните в таблицата функции. Тази функция е известна и като Station Feature Clear или Station Programme Clear.

Функция	Фабрична настройка
Absent Message	Изключено
Automatic Callback Busy	Изключено
Background Music (BGM)	Изключено
Call Forwarding (FWD)	Изключено
Call Pickup Deny	Разрешено
Call Waiting	Изключено
Data Line Security	Изключено
Do Not Disturb (DND)	Изключено
Executive Busy Override Deny	Разрешено
Hot Line	Запометеният телефонен номер ще се изтрие.
Log-in/Log-out	Log-in
Message Waiting	Всички съобщения от вътр. постове ще се изтрият.
Paging Deny	Разрешено
Room Monitor	Изключено
Timed Reminder	Без настройка
Voice Mail Integration	Изключено

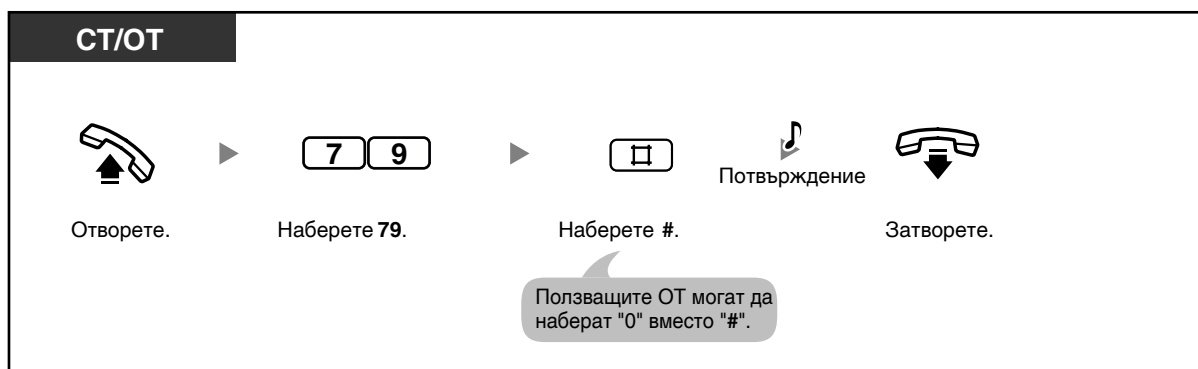

1.7.9 Мониторинг на помещението (Room Monitor)

Можете да прослушвате звука в помещението чрез друг системен телефон (СТ) или около вратата чрез домофона. Системният телефон трябва предварително да е програмиран за тази функция.

Активиране



Мониторинг (прослушване)

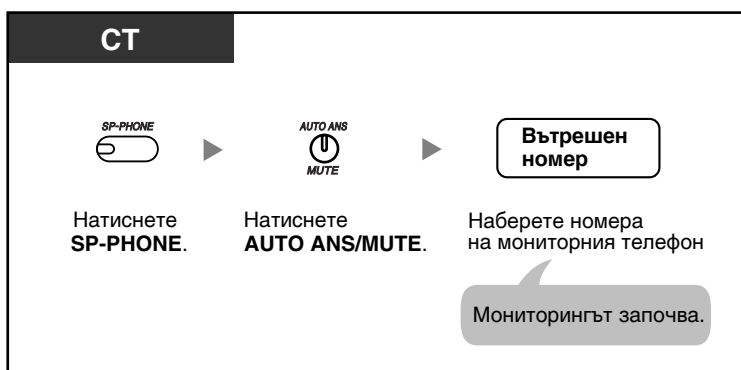

Мониторинг чрез домофона



За да разговаряте с някой в прослушваното помещение



За изключване на мониторинга



За временно прекратяване на мониторинга при затворена слушалка

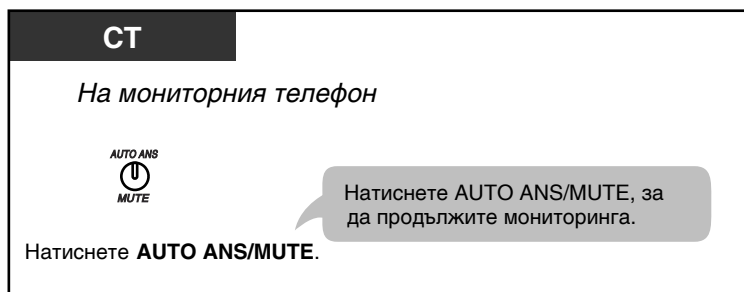

- * Наберете "#31", когато "Plan 2" или "Plan 3" е избрано при системното програмиране.
- Можете да извършвате мониторинг чрез системен телефон с **AUTO ANS/MUTE** бутон или обикновен телефон с **MUTE** бутон.
- Светенето на **AUTO ANS/MUTE** бутона показва текущото състояние по следния начин:
Не свети: Няма настройка за мониторинг.
Мига червено: Телефонът е готов за мониторинг.

1.8 Използване на потребителско оборудване

1.8.1 При свързан домофон/автомат за врата

- Обаждане от домофон
- Отваряне на врата (Door Open)

◆◆ Обаждане от домофон (Doorphone Call)

Можете да разговаряте с посетител, намиращ се на входната врата, чрез домофона. Програмиран вътрешен пост или външна страна могат да приемат повикването от домофона.

За обаждане от домофона



За отговор на повикване от домофона

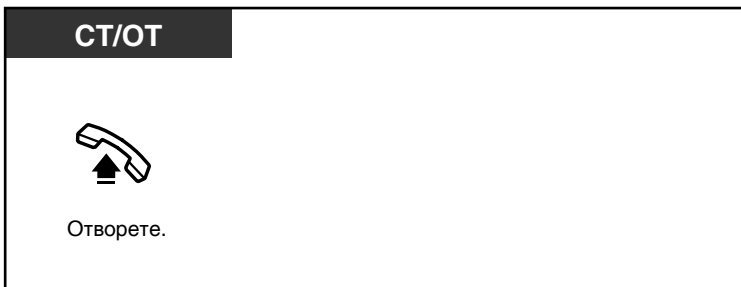

За обаждане на домофона

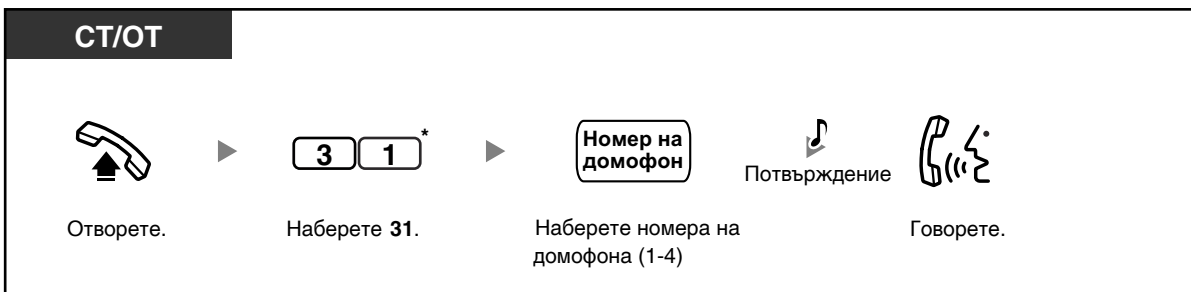



- * Наберете "#31", когато "Plan 2" или "Plan 3" е избрано при системното програмиране.
- Ако никой не отговори на повикването от домофона определен период от време, повикването се отменя.
- Домофони 1 и 2 (или 3 и 4) не могат да се използват едновременно. Когато използвате единия, не можете да разговаряте с другия.

◆◆ Отваряне на вратата (Door Open)

Тази функция може да е забранена за някои вътрешни постове.

От определен вътрешен пост

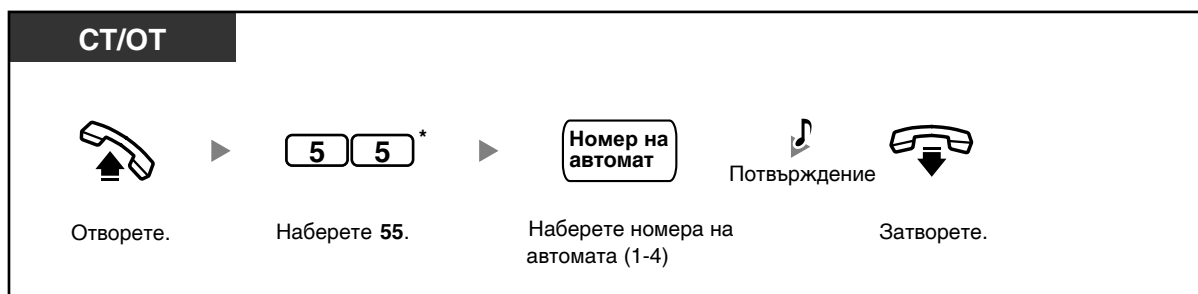

От произволен вътрешен пост, по време на разговор с домофона

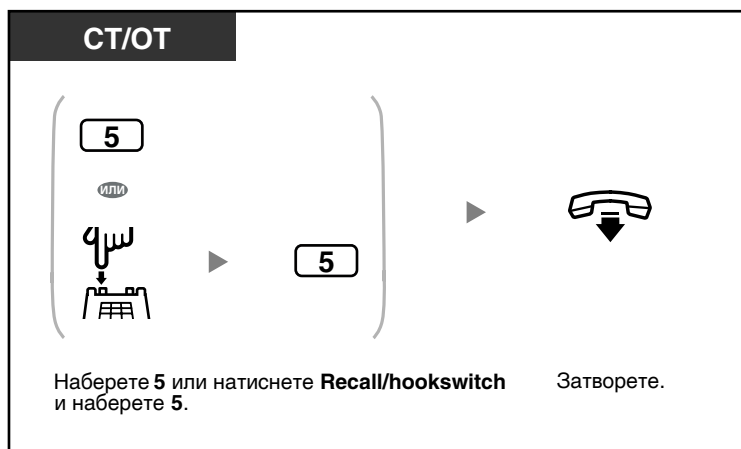

- * Наберете "#55", когато "Plan 2" или "Plan 3" е избрано при системното програмиране.
- Сигнал към автомата на вратата се подава определен период от време.
- За да задържите подаването на сигнал към автомата, натиснете "5" на системен телефон (СТ).

1.8.2 При свързана телефонна централа

- Достъп до външни услуги (External Feature Access [EFA])

◆◆ Достъп до външни услуги (External Feature Access [EFA])

Можете да получавате достъп до външни услуги (напр. Изчакващо повикване), осигурявани от централата или телефонната компания. Това може да се използва само при външни обаждания.

<Например> За задържане на текущия разговор и обаждане на друга страна.

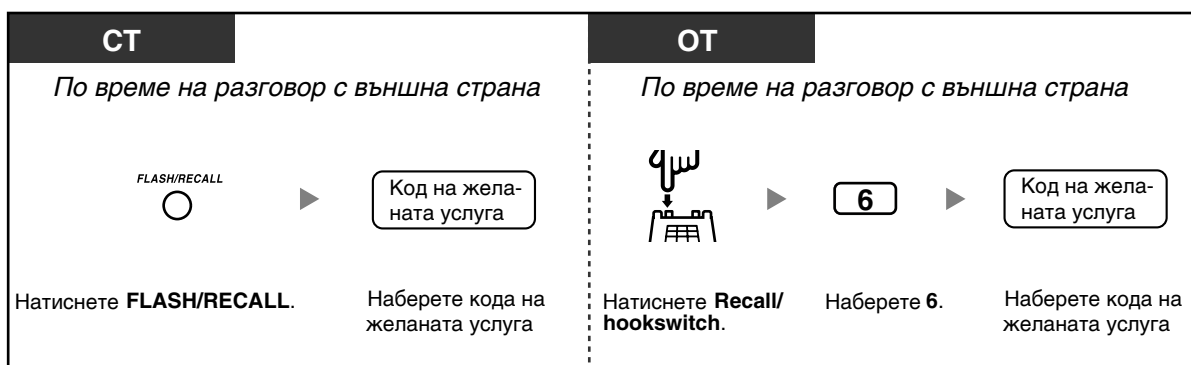

- Консултирайте се с дилъра си относно кода на услугата.

1.8.3 При свързана система за обработка на глас

Вие или външна страна можете да получите достъп чрез телефон до системата за обработка на глас.

- Пренасочване на повикване към гласова поща (Voice Mail Integration)

Ако към централата е свързана система за обработка на глас Panasonic чрез АРТ интегриране, можете да използвате и следните функции:

- Прослушване на обаждането (Live Call Screening [LCS])
- Запис на разговора

◆◆ Пренасочване на повикване към гласова поща (Voice Mail Integration)

Ако не можете да приемате повиквания, можете да ги пренасочите към мейлбокса на Система за обработка на глас Panasonic, която поддържа Inband (DTMF) или АРТ интеграция (съответно KX-TVP или KX-TVP50 сериите, например). Ако телефонът ви има бутон MESSAGE или Message/Ringer индикатор, съответният бутон или индикатор светва, когато имате записани съобщения. Ползвателите обикновен телефон ще чуят сигнал за набиране 3, когато вдигнат слушалката и имат записани съобщения в мейлбокса.

За активиране/отказ

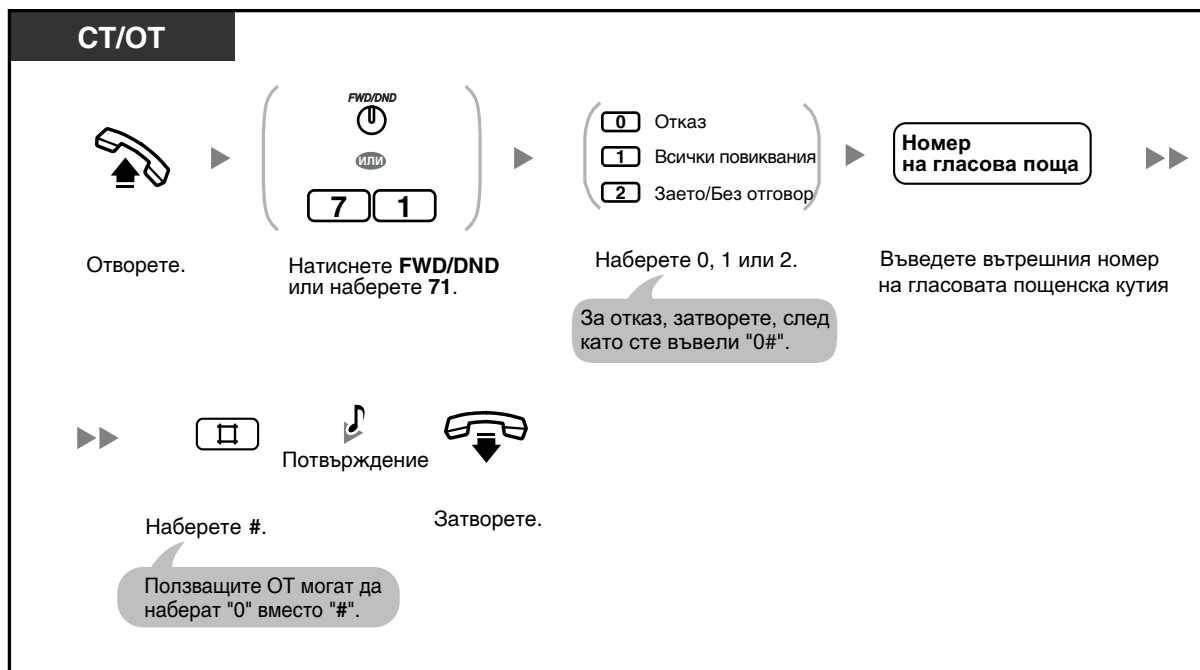

1.8 Използване на потребителско оборудване



- Ако централата е свързана към Система за обработка на глас Panasonic чрез Inband (DTMF) интегриране, тя автоматично изпраща сигнал към порта за гласовата поща, преди да свърже обаждания се. За да използвате тази функция, може да се наложи да зададете формата на този сигнал, преди да активирате пренасочването на повикванията към мейлбокса:
 - Настройка А: изпраща само номера на вътрешния пост към порта на мейлбокса. За активиране или отказ, наберете "91#" или "90#", след като натиснете бутона FWD/DND или наберете "71".
 - Настройка В (фабрична): изпраща "#6", последвано от номера на вътрешния пост. "#6" се използва от Panasonic KX-TVP серията системи за активиране на порта за гласовата поща. За активиране или отказ, наберете "92#" или "90#", след като натиснете бутона FWD/DND или наберете "71".За повече подробности, се обърнете към дилъра си.

За прослушване на съобщения

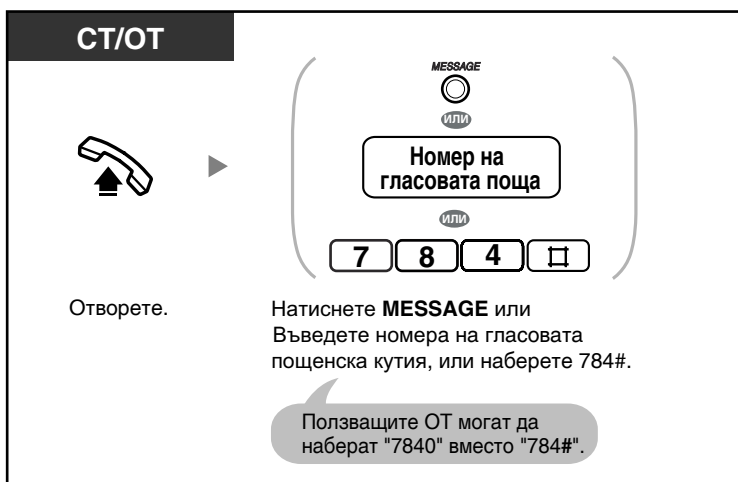

За прехвърляне на повикване към мейл-бокса (само при АРТ интегриране)

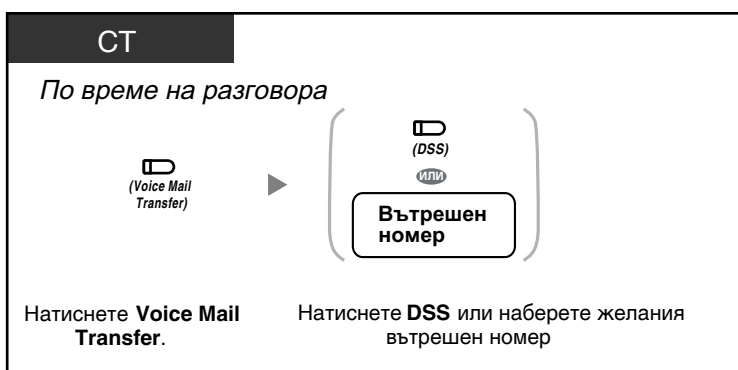

- Ако системата за обработка на глас поддържа АРТ интегриране, можете да прехвърляте получаваните външни повиквания така, че повикващите да могат да оставят съобщения в мейлбокса. Максималната продължителност на съобщенията зависи от системата за обработка на глас.



- Ако ползвач системен телефон активира FWD—Busy/No Answer функцията, бутонът FWD/DND продължава да мига и след затварянето на слушалката. За спиране на мигането, вдигнете слушалката и наберете "716#".



Програмиране на телефона

- 3.1.3 Програмиране на бутоните
Създаване и редактиране на Voice Mail Transfer бутон, Message бутон, Direct Station Selection (DSS) бутон и FWD/DND бутон.

◆◆ Прослушване на обаждането (Live Call Screening [LCS])

Докато обажданият се оставя съобщение, можете да го слушате, без да отговаряте на повикването. Ако желаете, можете да отговорите на повикването. Има два начина на прослушване (Hands-free режимът е фабрично зададен).

Hands-free режим:

Можете да прослушвате съобщението автоматично, "на живо" чрез говорителя на телефона.

Private (Частен) режим:

Когато обажданият се оставя съобщение, ще чуете предупредителен сигнал

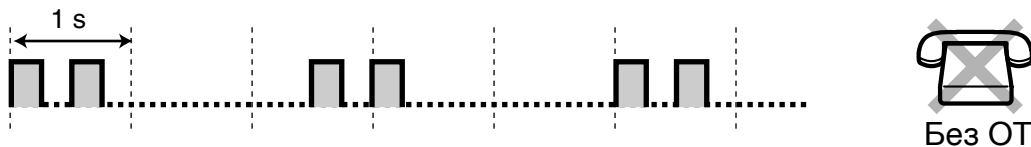

Подготовка

- Създайте Live Call Screening (LCS) бутон (Програмиране на телефона).
- Изберете режима - Hands-free или Private режим (Програмиране на телефона).
- Задайте LCS парола.
- Активирайте функцията Прослушване на обаждането (Live Call Screening).

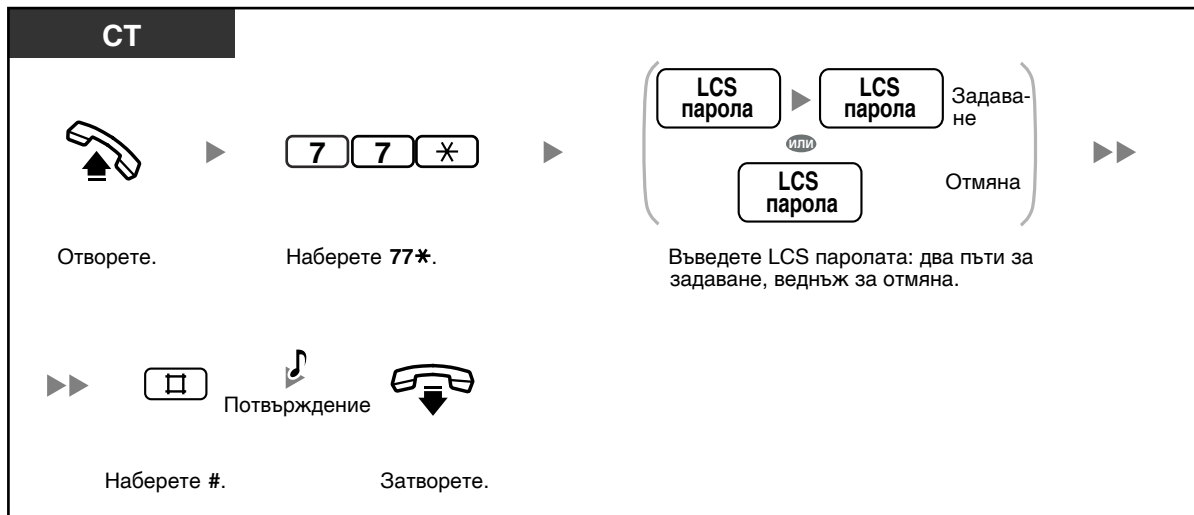

Задаване/отмяна на LCS парола



Активиране на LCS функцията

СТ

При затворена слушалка

  **LCS парола**

Натиснете **Live Call Screening**. Въведете **LCS паролата**.

Отмяна на LCS функцията

СТ

При затворена слушалка



Натиснете червения **Live Call Screening**.

Схема на действията

Действията в затъмнените области могат да се извършват без участие на ръцете (hands-free).

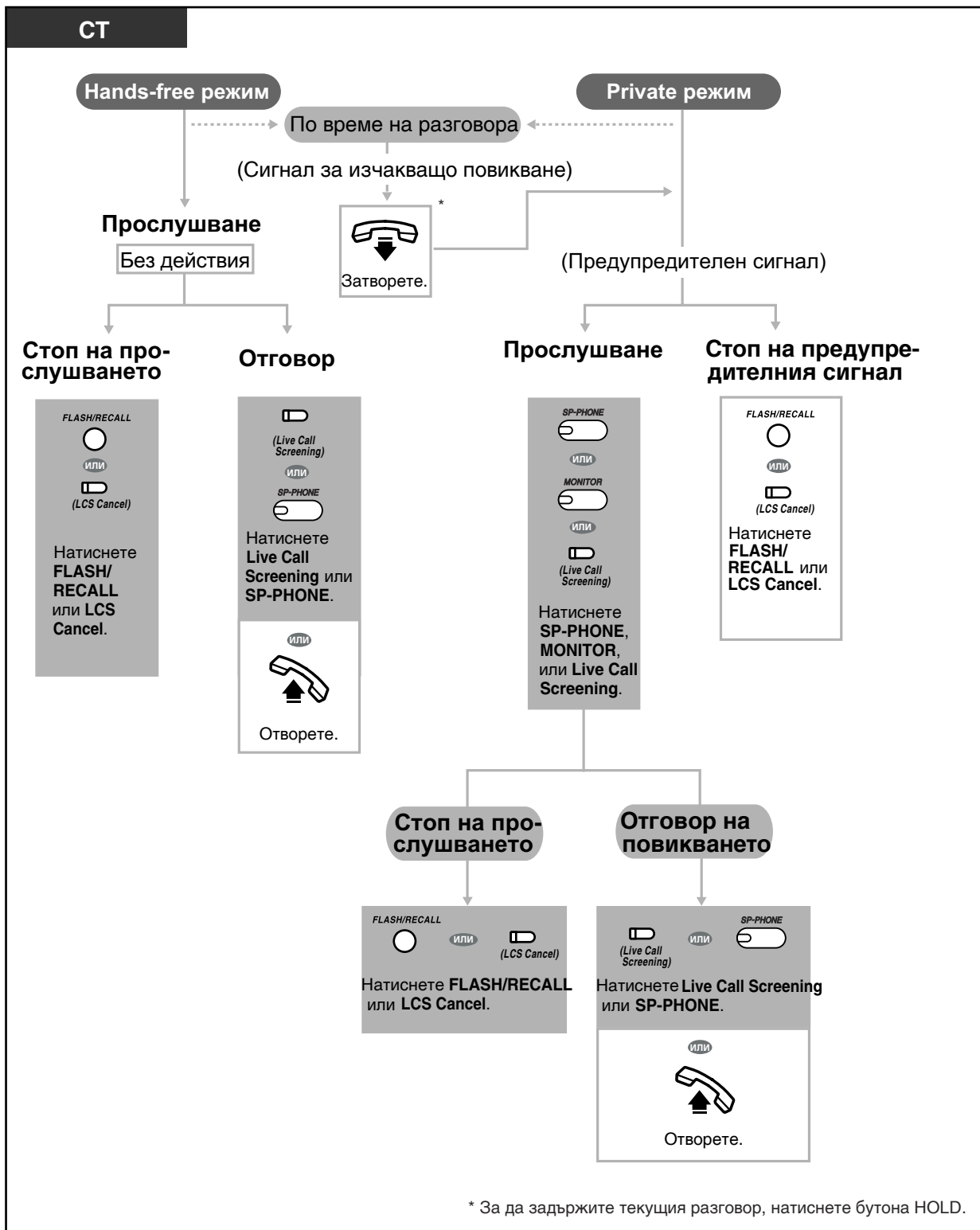

1.8 Използване на потребителско оборудване



- Светенето на бутона Live Call Screening (LCS) показва текущото състояние по сл. начин:
 - Не свети:** Функцията не е активирана
 - Мига бързо в зелено:** Предупредителен сигнал в Private режим.*1
 - Мига бавно в зелено:** Прослушване *2
 - Свети червено:** Функцията е активирана
- *1 Direct Station Selection (DSS) бутонът мига бавно по време на прослушването.
- *2 DSS бутонът мига в червено със средна скорост по време на предупредителния сигнал.
- Вътрешният пост на мениджъра може да изтрие паролата на всеки вътрешен пост.



Програмиране на телефона

- 3.1.2 Настройване на програмните функции - Live Call Screening режим
Задайте режима на прослушване.
- 3.1.3 Програмиране на бутоните
Създаване и редактиране на Live Call Screening (LCS) бутон.

◆◆ Запис на разговора (2-way Record)

Докато говорите, можете да запишете разговора в гласовата пощенска кутия. Можете да изберете гласовата пощенска кутия всеки път, когато водите разговор.



За запис в гласовата пощенска кутия (мейл-бокса)



За запис в друг мейл-бокс (Two-way Transfer)

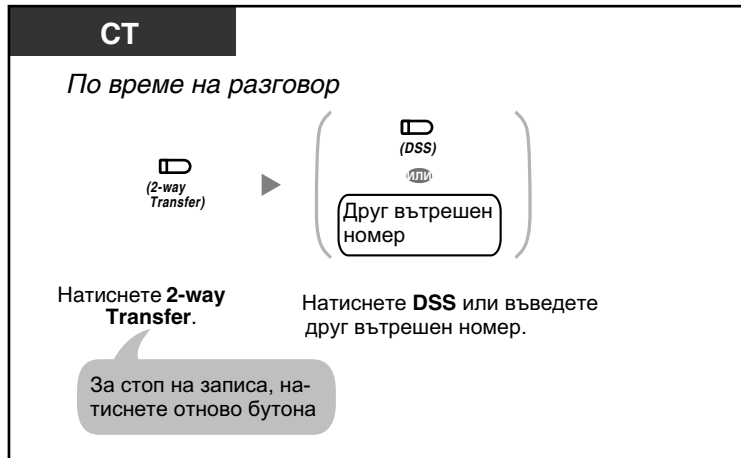

- Светенето на Two-way Record бутона или Two-way Transfer бутона показва текущото състояние по следния начин:
Не свети: Разговорът не се записва.
Свети: Разговорът се записва.



- Забележка:**
Когато записвате двустранен телефонен разговор, задължително трябва да информирате срещнатата страна, че разговорът се записва.



Програмиране на телефона

- 3.1.3 Програмиране на бутоните
Създаване и редактиране на Two-way Record бутон, Two-way Transfer бутон и Direct Station Selection (DSS) бутон.

1.9 Използване на системен телефон с дисплей

1.9.1 Функция Call Log

Централата може да приема информация за повикващия от телефонната компания (номер и/или име на повикващия). Тя запаметява информацията всеки път, когато не приемете входящо външно повикване. По-късно можете да разгледате информацията за неприетите повиквания (кой и кога ви е търсил) и при необходимост да "върнете" обаждането.

Информацията за повикванията може да се съхранява в две области. Едната е персоналната (лична) област, където се съхранява информацията за повикванията, насочени към отделни вътрешни постове. Другата е общата област, където се съхранява информацията за общите повиквания и повикванията чрез Direct Inward System Access (DISA) Intercept Routing. Във всяка персонална област може да се съхранява информация за 20 повиквания, а в общата област - за 300 повиквания.

Когато персоналната или общата област са пълни, информацията за новополучените повиквания може да се третира по два начина - да се пренебрегне (да не се записва) или да се запише на мястото на разгледаната информация за най-старите повиквания. За повече подробности вижте "2.1.5 Пренебрегване на най-новите повиквания или заместване на най-старите (301-во повикване, регистрирано в общата област)".

Гласовите съобщения, записвани чрез Built-in Voice Message (BV) функцията, се съхраняват отделно от информацията за повикванията. Въпреки това, ако повикващият остави гласово съобщение, то се свързва автоматично с информацията за входящото повикване. За повече подробности вижте "1.5.5 Използване на гласови съобщения (Built-in Voice Message [BV])".

Ако желаете, информацията за външните повиквания може да се съхранява, дори и да сте ги приели.

Също така, можете да редактирате запаметените номера, така че да ги набирате заедно със съответните междуградски или международни кодове, номера за достъп до външна линия и др. Съхранява се следната информация за повикванията:

- Име и номер на повикващия
- Дата и час на обаждането
- Гласово съобщение (ако е записано)

За да проверите броя на повикванията, за които е записана информация

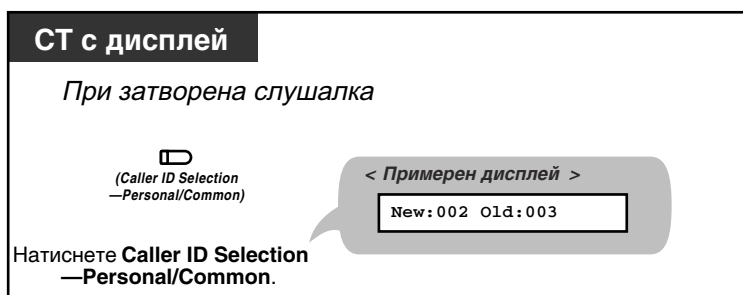

- При системен телефон с 3-редов дисплей не е необходимо да се натиска бутонът Caller ID Selection—Personal/Common, тъй като състоянието на записите винаги се изписва на най-долния ред на дисплея при затворена слушалка. Ако на системен телефон са програмирани и двата бутона - Caller ID Selection—Personal и Caller ID Selection—Common, на долния ред на дисплея се изписва състоянието на общите записи.



- **New:** Информация, която още не е видяна
 - **old:** Информация, която вече е видяна
- Във всяка област - персонална и в общата, се съхранява и новата, и старата информация

Разглеждане информацията за повиквания и връщане на обаждането

СТ с дисплей

Когато Caller ID Indication—Personal/Common бутонът свети

Натиснете **Caller ID Indication—Personal/Common**.

Натиснете **Caller ID Indication—Personal/Common** или Up или Down **Navigator Key** (само KX-T7735), докато се изобрази информацията за повиквания.

Отворете.

Натиснете **Caller ID Indication—Personal/Common**.

Ползващите СТ могат да заемат външна линия, като натиснат съответния CO бутон или наберат номера за достъп до външна (CO) линия.

<Примерен дисплей: KX-T7735>

```

0 0 2 : 0011223344
JOHN WHITE
May15 10:23AM
    
```

<Примерен дисплей: KX-T7730>

```

002:JOHN WHITE
002: 0011223344
002: May15 10:23A
    
```

Натиснете # или **Caller ID Selection—Personal/Common**, за да видите друга информация на СТ с 1-редов дисплей.

Изтриване на информацията за повикванията

СТ с дисплей

Докато разглеждате информацията за повикванията

Натиснете **TRANSFER**.

Потвърждение



- Дори и запаметеният номер да съдържа 16 цифри, изписват се само до 12 цифри. за да видите останалите, използвайте бутона FWD/DND (Call Forwarding/Do Not Disturb).



- За връщане към празен дисплей, вдигнете слушалката и затворете. Дисплеят се изчиства и автоматично след 20 секунди неактивност.
- За да редактирате телефонен номер, натискайте бутона HOLD, за да изтриете ненужните цифри, след което с бутоните 0 - 9, PAUSE и * въведете желаните цифри.

Разглеждане на информацията за повикванията прослушване на свързаните с нея записани гласови съобщения

СТ с дисплей

Когато разглеждате информация за повикване с гласово съобщение
(Индикаторът Message/Ringer Lamp или бутонът MESSAGE светят)



Потвърждение

Натиснете **MESSAGE**.

Прослушайте съобщението.

Изтриване на информацията за повикването, включително и гласовото съобщение

СТ с дисплей

Когато разглеждате информация за повикване или след като сте прослушали гласовото съобщение



Потвърждение

Натиснете **TRANSFER**.

Натиснете отново **TRANSFER**,
за да потвърдите изтриването

Информацията за повиквания се
изтрива.



- Когато разглеждате информация за повикванията с Caller ID Indication—Common бутона, ползващият вътрешния пост, с изключение на оператора/мениджъра не може да прослушва гласовите съобщения от общата област. Само операторът и мениджърът могат да прослушват и изтриват гласови съобщения в общата област
- Ако не е записана информация за повикването, а само гласово съобщение на дисплея на системен телефон ще се изписва "Voice Message", вместо телефонния номер на повиквания.
- Дори и да е оставена индикация за изчакащо съобщение, при разглеждане на информацията за повикванията с бутона Caller ID Indication—Personal/Common, индикаторът Message/Ringer и бутонът MESSAGE престават да светят.
- Ако телефонът ви няма бутон MESSAGE, няма да можете да прослушвате гласовите съобщения, докато разглеждате информацията за повикванията.

Изтриване на цялата информация за повикванията в персоналната област

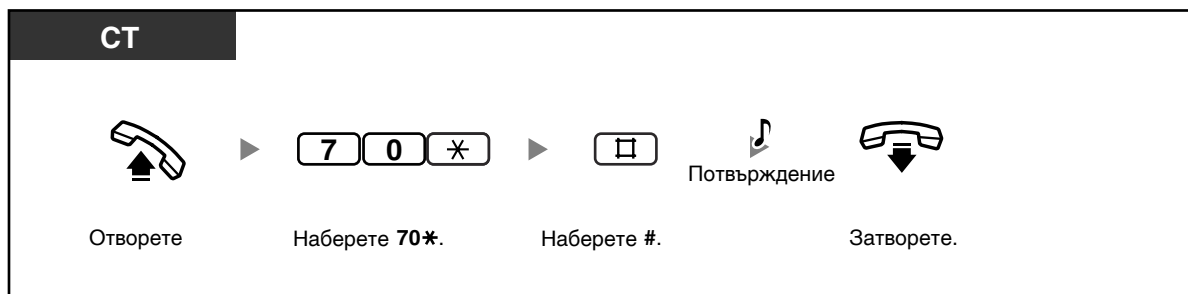

- С тази процедура не се изтрива информацията, към която има свързано гласово съобщение.



- За изтриване на цялата информация за повикванията в общата област, вижте "2.1.4 Изтриване на цялата информация за повикванията в общата област".

За пренебрегване на информацията за новите повиквания / заместване на най-старата информация в персоналната област

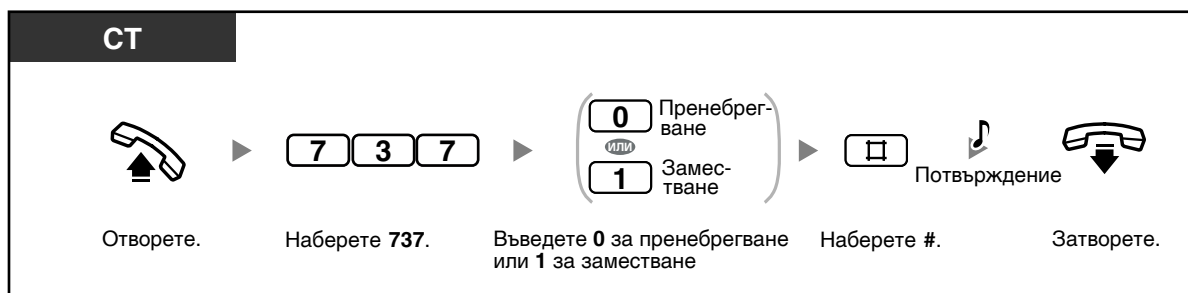

За активиране/отказ на записването на информация при отговор на повикването

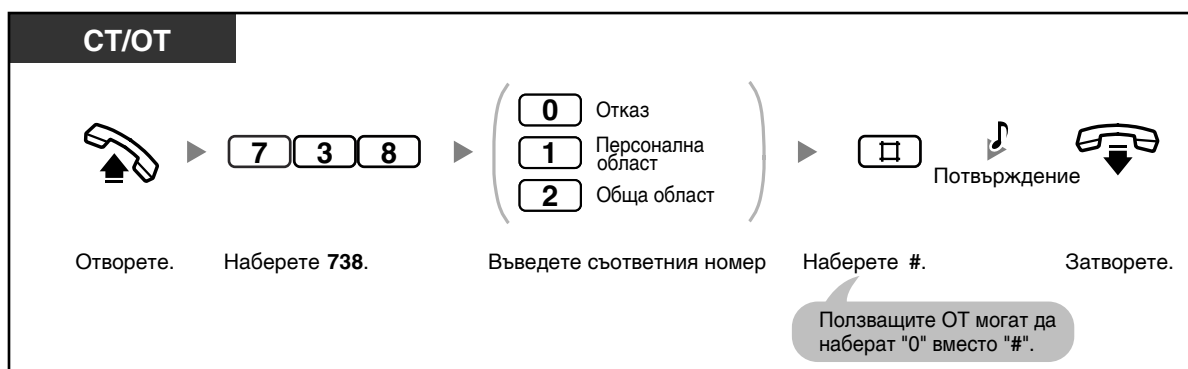

- Ако по време на разговор натиснете бутона Caller ID Indication—Personal/Common, информация за повикването се записва, независимо от настройката на тази функция.
- Можете да зададете и записване на информацията за повикването едновременно в персоналната и в общата област.



- Най-новата информация за неприетите повиквания се изписва най-напред.
- Информацията за приетите повиквания се запамятава като разгледана.



- Caller ID Indication—Personal/Common бутонът може да се използва за:
 - Да ви информира за записаната информация в персоналната и общата област
 - Запамятаване на информацията по време на разговора
 - Разглеждане на информацията за повикванията и "връщане" на обаждането.
- Caller ID Selection—Personal/Common бутонът може да се използва за:
 - Разглеждане и превключване на информацията за повикванията по време на разговор или приемане на повикване.
 - Показване на броя на повикванията, за които е записана информация
 - Да ви информира дали общата или персоналната област е пълна
- Ако Caller ID Indication—Common бутон не е програмиран на нито един системен телефон, при получаване на повикване към няколко телефона или чрез DISA Intercept Routing функцията, информацията за повикването се записва в персоналната област на системния телефон, свързан към жака с най-малък номер.
- Дори и да приемете повикването, можете да запаметите информацията за повикването, като по време на разговора натиснете бутона Caller ID Indication.
- Можете да заключите вашата персонална област, така че другите да не могат да разглеждат информацията в нея и да не могат да прослушват свързаните гласови съобщения (функция Extension Lock).
- Информацията за повикването се записва и за пренасочените повиквания. Информацията се записва в персоналната област на последното направление.



Програмиране на бутоните

- 3.1.3 Програмиране на бутоните
Създаване и редактиране на Caller ID Indication—Personal бутон, Caller ID Indication—Common бутон, Caller ID Selection—Personal бутон, Caller ID Selection—Common бутон, или Message бутон.

Раздел 2

Управленски контрол

Този раздел обяснява как управителят/мениджърът може да контролира вътрешните постове и телефоната централа. Централата поддържа един мениджър (куплунг 01) и един оператор

2.1 Контролни функции

2.1.1 Заклучване на други вътрешни постове (Remote Extension Lock)

Операторът/Мениджърът може да заключва/отключва вътрешни постове. Тази функция е известна и като Remote Station Lock Control.



За заключване/отключване

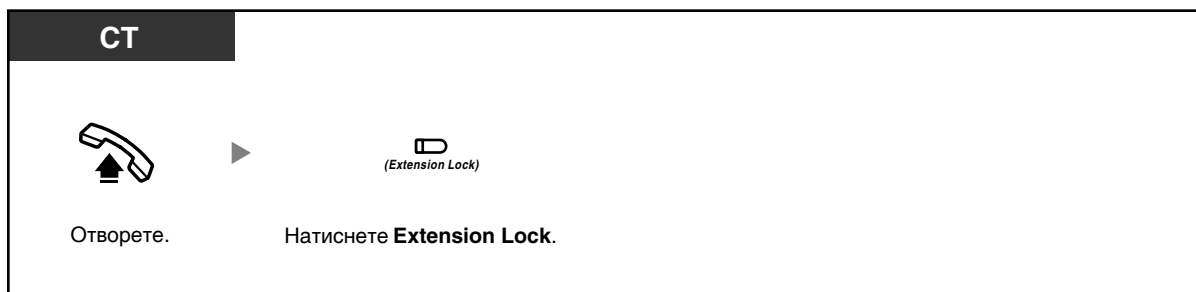

- Тази функция отменя действието на Extension Lock функцията (заклучване на вътрешен пост). Ползвателят вътрешния пост не може да отменя действието на тази функция. Функцията може да се контролира само от оператора/мениджъра.
- Функцията Extension Lock—CANCEL ALL може да отмени заключването на всички вътрешни постове. Вижте "2.1.7 Промяна настройките на системата чрез Програмен режим".
- Тази функция може да се изпълнява, само ако операторът/мениджърът е задал парола на съответния вътрешен пост. за повече информация, вижте "2.1.7 Промяна настройките на системата чрез Програмен режим".



Програмиране на телефона

- 3.1.3 Програмиране на бутоните
Създаване/редактиране на Extension Lock бутон

2.1.2 Превключване на времевия режим (Time Service)

Вътрешният пост на управителя/мениджъра или друг препрограмиран пост може да промени времевия режим (Day, Lunch, Break или Night - съответно: ден, обяд, почивка или нощ).

Времевият режим може да се променя по два начина - автоматично или ръчно.

Автоматично: Времевият режим се променя автоматично в предварително зададени при програмирането интервали.

Ръчно: Можете да промените времевия режим ръчно.



Без ОТ

За да промените ръчно времевия режим

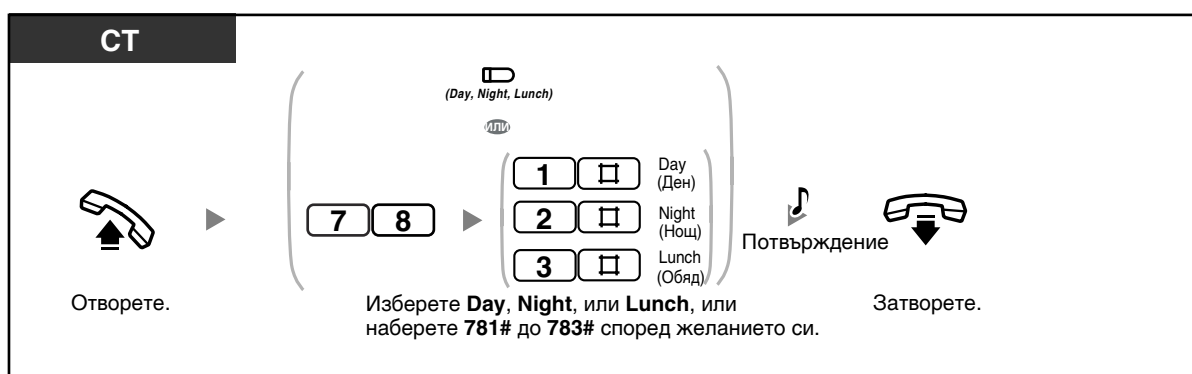

За връщане към автоматичен режим след ръчна промяна на режима



За да проверите текущо избрания режим

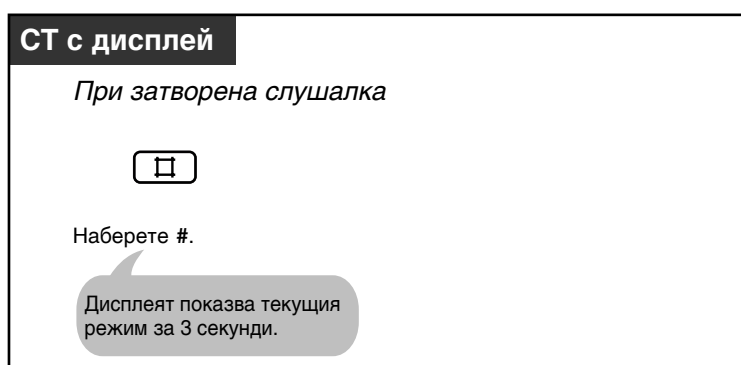

2.1 Контролни функции



- Светенето на бутоните Day, Night и Lunch показва състоянието на съответния режим:
Не свети: Изключен
Свети червено: Активиран
- Ако режимът "Обяд" е активиран ръчно чрез въвеждане на "783#" по време на автоматично превключване на времевите режими, той няма да се промени автоматично, докато не активирате отново автоматичното превключване чрез въвеждане на "780#". Това не се отнася за режимите "Ден" и "Нощ".
- При ръчно превключване, не е възможно да отмените зададения режим. Вместо това, можете да въведете функционалния номер на желанния режим.



Настройки на телефона

- 3.1.3 Настройки на бутоните
Създаване/редактиране на бутони Day, Night и Lunch.

2.1.3 Настройване на аларма за друг вътрешен пост (Remote Timed Reminder [Wake-up Call])

Операторът/Мениджърът може да настрои/отмени подсещане в определен час (Timed Reminder) за всеки друг вътрешен пост.

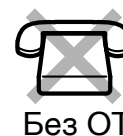

Активиране

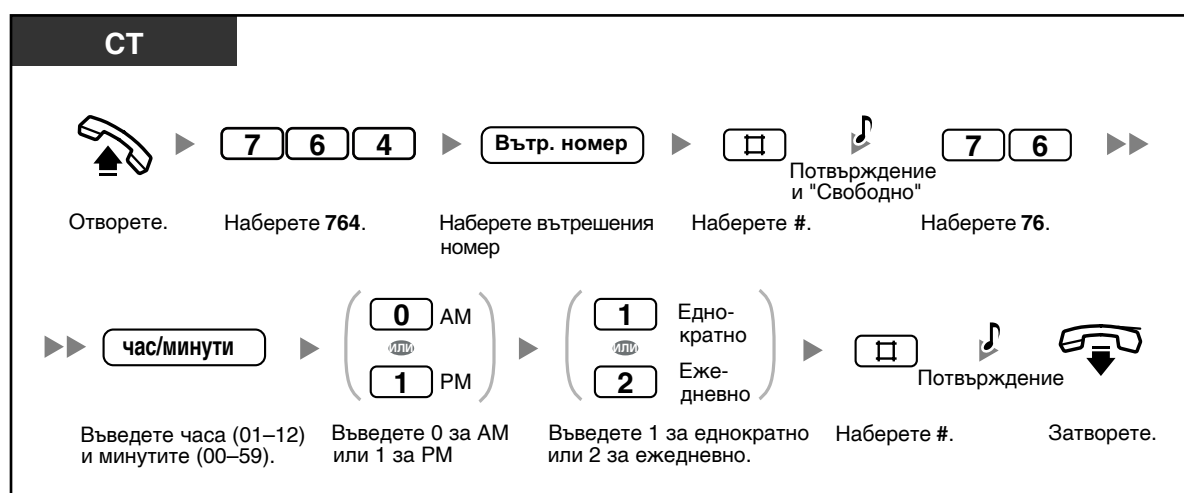

Отмяна

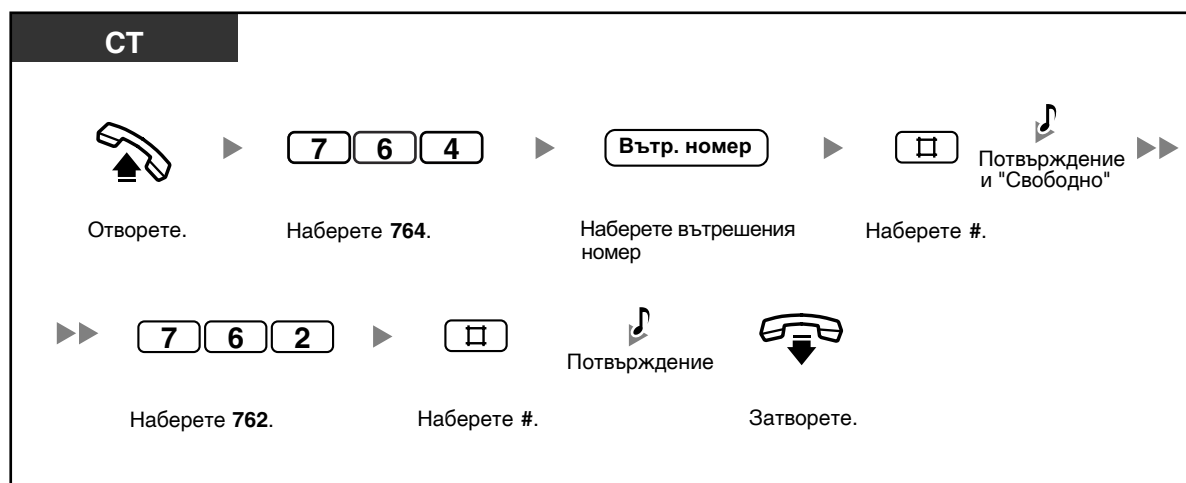

Проверка

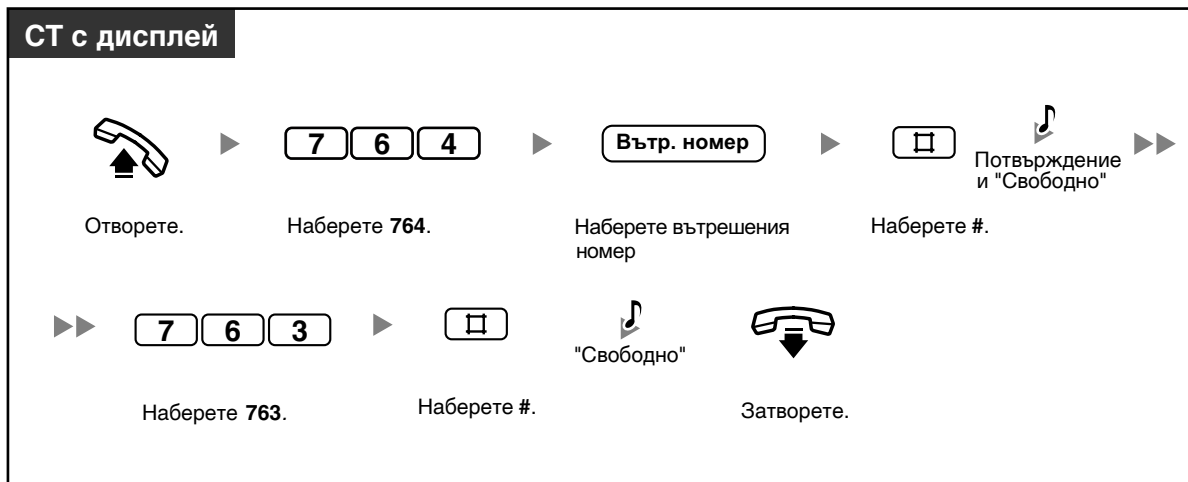

2.1.4 Изтриване на цялата информация за повикванията в общата област (Incoming Call Log in the Common Area—CLEAR ALL)

Операторът/мениджърът може да изтрие цялата запаметена информация за повикванията в общата област.



Без ОТ

За изтриване

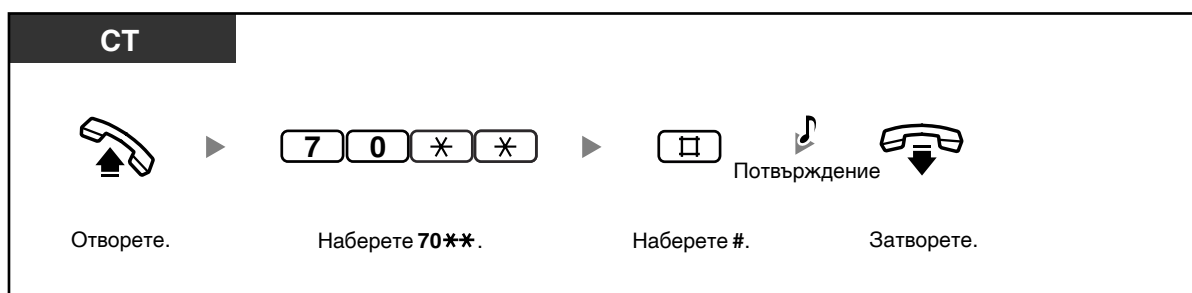

- С тази процедура не се изтрива информацията, към която има свързано гласово съобщение.
- Тази функция не може да се изпълни, когато някой разглежда информацията в общата област.

2.1.5 Пренебрегване на най-новите повиквания или заместване на най-старите (301-во повикване, регистрирано в новата област)

В общата област може да се запише информация за 300 повиквания. Когато паметта се напълни, можете да изберете дали новите повиквания да не се записват (да се игнорират) или да се записват на мястото на най-старите (да заместват най-старите). Когато общата област се запълни, бутонът Caller ID Selection—Common светва.



За пренебрегване на най-новите повиквания / заместване на най-старите

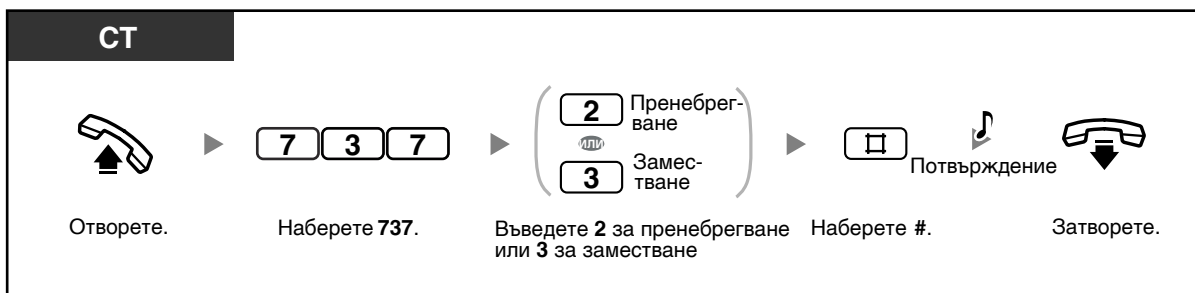

Настройки на телефона

- 3.1.3 Настройки на бутоните
Създаване/редактиране на бутон Caller ID Selection—Common.

2.1.6 Запис, възпроизвеждане и изтриване на общи BV изходящи съобщения

Ако в централата е инсталирана опционална карта за гласови съобщения, операторът/мениджърът може да запише, прослуша или изтрие общо Built-in Voice Message (BV) изходящо съобщение (OGM) в общата област за съобщения. Ако входящо повикване е насочено към общата област за съобщения или когато Direct Inward System Access (DISA) пренасочи повикване към общата област чрез Intercept Routing, повикващият ще чуе общото BV OGM изходящо съобщение и може да остави гласово съобщение. За да чуete оставените гласови съобщения, вижте "1.5.5 Използване на гласови съобщения (Built-in Voice Message [BV])"

За запис

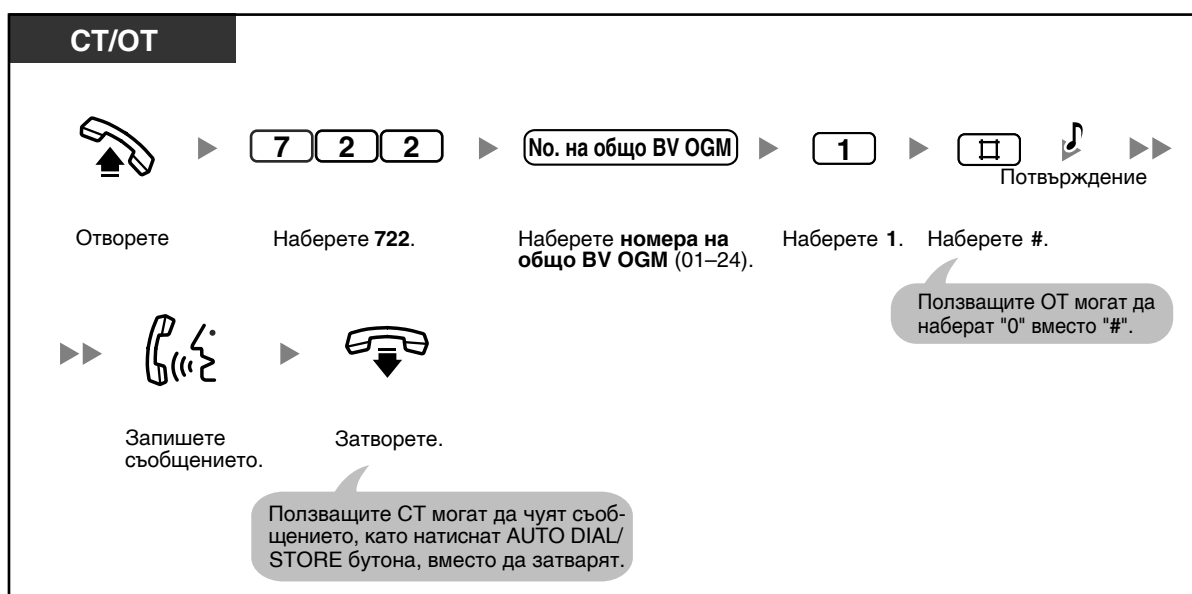

За възпроизвеждане (прослушване)

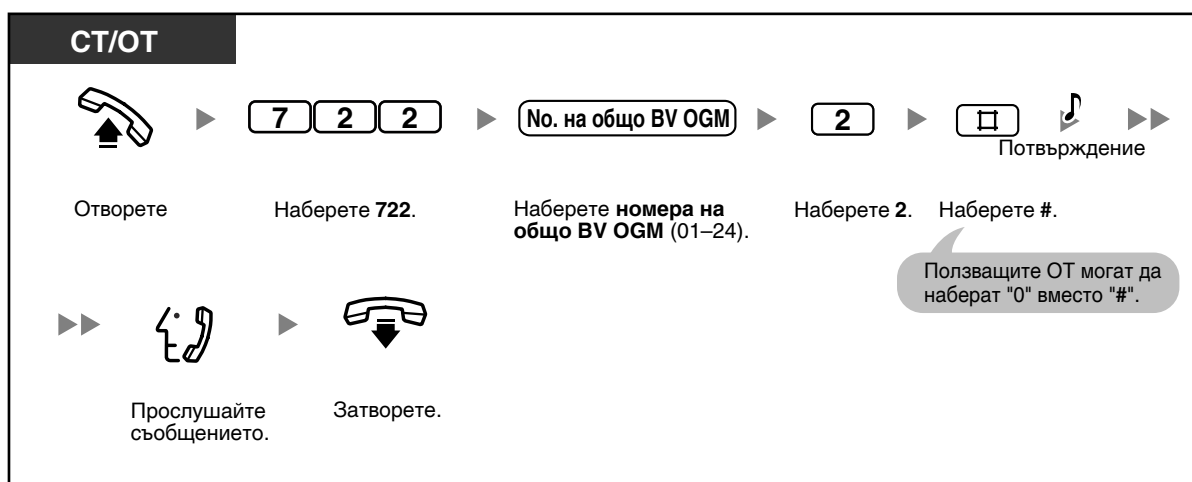

- Светенето на AUTO DIAL/STORE бутона показва текущото състояние по следния начин:
Не свети: Записвате съобщение или възпроизвеждането на съобщението е приключило.
Свети червено: Съобщението се възпроизвежда.
- Можете да прекратите възпроизвеждането, като натиснете бутона AUTO DIAL/STORE.

Изтриване

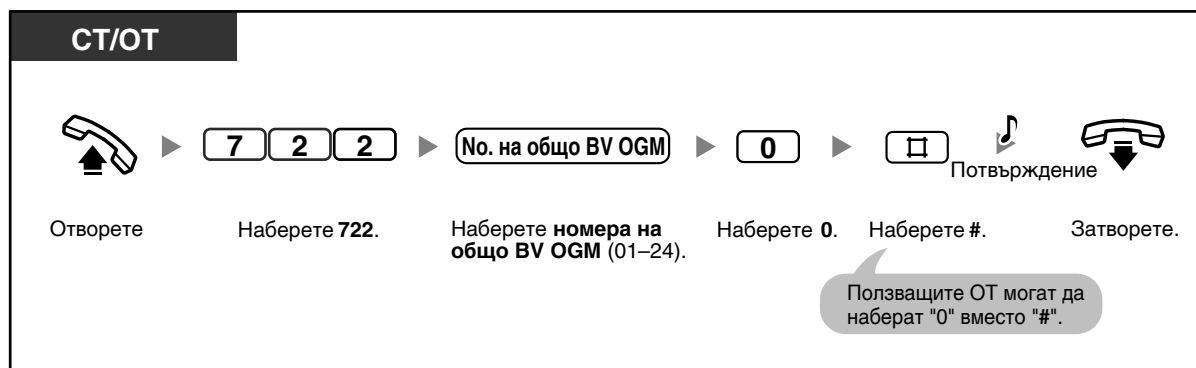

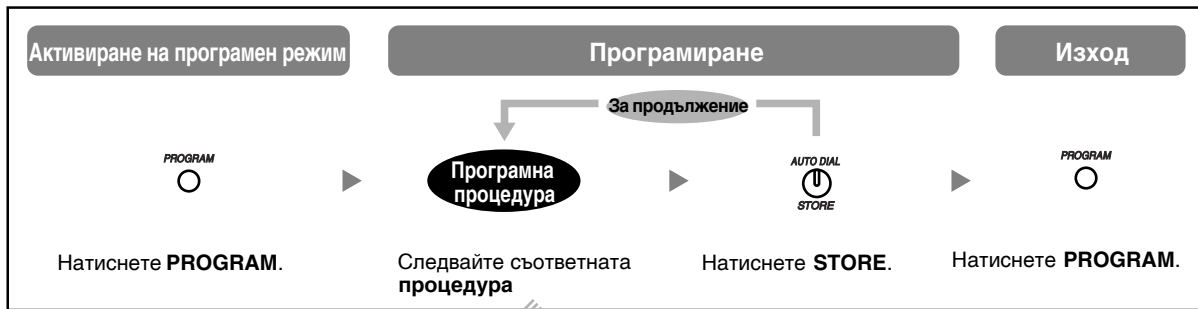

2.1.7 Промяна на настройките на системата чрез Програмен режим

В програмен режим операторът/мениджърът може да настрои описаните по-долу функции на системата.



Настройка	Процедура
Настройване на датата и часа. (Date & Time Set)	0 дата и час *1
Отмяна заключването на всички вътрешни постове. (Extension Lock—CANCEL ALL)	8
Изтриване на Live Call Screening (LCS) паролата. (LCS Password Control)	☐ 2 вътр. номер
Задаване на парола за всеки вътрешен пост. (Extension Password Set [Manager only])*2	7 парола мениджър *3 + AUTO DIAL STORE + SP-PHONE За продължение + парола вътр. пост + AUTO DIAL STORE + (SP-PHONE / REDIAL) *4

2.1 Контролни функции

Настройка	Процедура
<p>Запис и възпроизвеждане на изходящи съобщения, използвани от DISA, UCD, AA на 3 нива (Outgoing Message [OGM] for DISA/UCD)^{*5}</p>	<p>9 X^{*6}</p> <p>X = 0 (За изтриване на OGM за Direct Inward System Access [DISA]/Uniform Call Distribution [UCD]):</p> <p>DISA/UCD OGM (1–8) + ^{*7}</p> <p>1 (За запис на OGM за DISA/UCD):</p> <p>DISA/UCD OGM (1–8) + Запис + ^{*8}</p> <p>2 (За възпроизвеждане на OGM за DISA/UCD):</p> <p>DISA/UCD OGM (1–8)^{*9}</p> <p>3 (За запис на OGM за Automated Attendant [AA] на 3 нива):</p> <p>(За [AA] на 2 нива: AA номер за 2-ни-ва DISA OGM (0–9) + * (За [AA] на 3 нива): AA номер за 2-ни-ва DISA OGM (0–9) + AA номер за 3-ни-ва DISA OGM (0–9)) + Запис + ^{*8}</p> <p>4 (За възпроизвеждане на OGM за AA на 3 нива):</p> <p>(За [AA] на 2 нива): AA номер за 2-ни-ва DISA OGM (0–9) + *^{*10} (За [AA] на 3 нива): AA номер за 2-ни-ва DISA OGM (0–9) + AA номер за 3-ни-ва DISA OGM (0–9)^{*10}</p>



- *1 Година (00–99), Месец (01–12), Ден (01–31), Ден от седмицата (0–6: Неделя-Събота), Час (01–12), Минути (00–59), AM/PM (0/1)
- *2 Програмираната парола на вътрешния пост може да се използва за функциите Walking COS и Remote Extension Lock.
- *3 Можете да въведете системната парола, вместо паролата на вътрешния пост, свързан към жак 01 (парола на мениджъра). Попитайте администратора или дилъра си за системната парола или паролата на мениджъра.
- *4 При натискане на бутона SP-PHONE (NEXT) или REDIAL (PREV), вътрешните номера се изписват по ред на номерата на жаковете им.
- *5 Могат да се запишат до 32 съобщения (DISA/UCD: макс. 8, AA на 3 нива: макс. 24). Съобщението може да е дълго до 3 минути. Общата продължителност на изходящите DISA/UCD съобщения може да бъде до 3 минути. Ако добавите опционална карта за DISA/UCD OGM, общата продължителност на съобщенията се увеличава до 6 мин. Когато общата продължителност на всички съобщения стане 3 (6) минути, системата спира да записва. Записвайте съобщенията, като използвате слушалката, а не микрофон-говорителя, за да намалите шума в записа.
- *6 Преди да наберете "9", вдигнете слушалката.
- *7 На дисплея на системен телефон се изписва "Delete Complete". Когато това съобщение се изпише, можете да въведете "0", "1", или "2", съответно за изтриване, запис или възпроизвеждане на изходящо DISA/UCD съобщение.
- *8 Съобщението се възпроизвежда.
- *9 Докато съобщението се възпроизвежда, можете да въведете "0", "1", или "2", съответно за изтриване, запис или възпроизвеждане на изходящо DISA/UCD съобщение, или да натиснете бутона SP-PHONE (NEXT) или REDIAL (PREV) за възпроизвеждане на друго изходящо DISA/UCD съобщение. За изход от програмния режим, след възпроизвеждането натиснете бутона HOLD, след това PROGRAM, или вдигнете слушалката и затворете.
- *10 Докато съобщението се възпроизвежда, можете да въведете "3" или "4", съответно за запис или възпроизвеждане на изходящо съобщение за AA на 3 нива, или да натиснете бутона SP-PHONE (NEXT) или REDIAL (PREV) за възпроизвеждане на друго изходящо съобщение за AA на 3 нива. За изход от програмния режим, след възпроизвеждането натиснете бутона HOLD, след това PROGRAM, или вдигнете слушалката и затворете.

2.1 Контролни функции

Раздел 3

Програмиране на телефона и системата

Този раздел обяснява как да зададете свои собствени настройки на телефона и системата.

3.1 Програмиране на телефона (Personal Programming)

3.1.1 Програмиране на телефона (Personal Programming)

Можете да програмирате различни функции на телефона, например да зададете настройки на линиите или бутоните. Също така, можете да възстановите и фабрично зададените настройки.



- Тъй като някои от настройките са свързани с вашия системен телефон, а не със самата централа, препоръчваме ви, когато сменявате телефона, да възстановите фабричните настройки на всички функции, които сте програмирали.
- Бутонът PROGRAM се използва за активиране или изход от програмния режим.
- За да програмирате вашият вътрешен пост (телефон), той трябва да е свободен, слушалката да е затворена и да няма задържано повикване.
- Докато програмирате вашият вътрешен пост (телефон), той се третира като "зает".

3.1.2 Промяна на личните настройки чрез Програмен режим

Можете да програмирате функциите на вашия телефон, като използвате програмния режим

- Активиране (настройка) на функции
- Отмяна на функции
- Проверка на вашия вътрешен номер (Self-extension Number Confirmation)

◆◆ Активиране (настройка) на функции

Фабрично зададените настройки на функциите са показани с удебелен шрифт. Моля, отбележете какви настройки сте направили на всяка функция, за бъдещи справки.

Забележка

Фабрично зададените настройки може да са различни в различните области/държави.

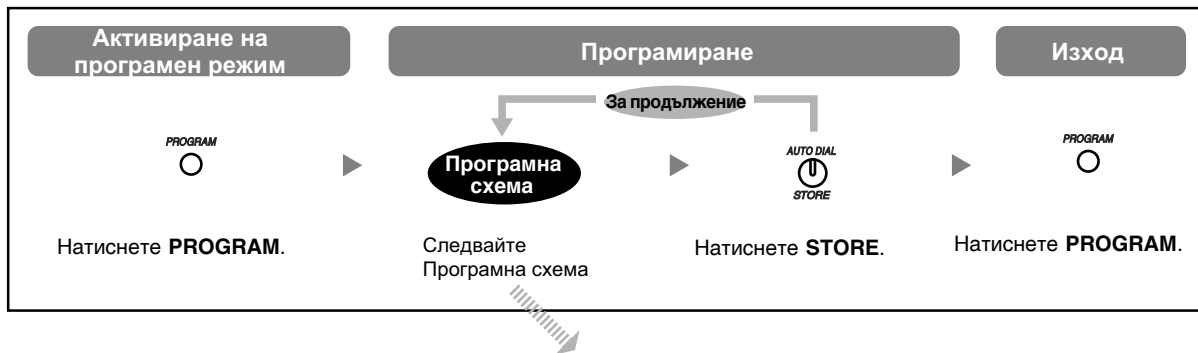

Функция	Програмна схема	Настройки
Към какво искате да получите достъп, когато вдигнете слушалката на телефона? (Line Preference—Outgoing)	[1] [1]	<input type="checkbox"/> Към нищо
	[1] [2]	<input type="checkbox"/> Към свободна външна линия
	[1] [3] + Номер на външна (CO) линия (1–8)*	<input type="checkbox"/> Към определена външна (CO) линия
На коя линия предпочитате да отговорите, когато вдигнете слушалката? (Line Preference—Incoming)	[2] [1]	<input type="checkbox"/> На никоя
	[2] [2]	<input type="checkbox"/> Звънящата линия
	[2] [3] + Номер на външна (CO) линия (1–8)*	<input type="checkbox"/> Към определена външна (CO) линия
От коя външна (CO) линия искате да получавате повиквания на вашия вътрешен пост? (Outside (CO) Line Ringing Selection)	[3] + Номер на външна (CO) линия (1–8)*	<input type="checkbox"/> Звънене - определена външна (CO) линия
		<input type="checkbox"/> Звънене - всички външни (CO) линии

3.1 Програмиране на телефона

Функция	Програмна схема	Настройки
Как предпочитате да приемете вътрешно повикване? (Alternate Receiving—Ring/Voice)	<input type="text" value="4"/> <input type="text" value="1"/>	<input type="checkbox"/> Звънене
	<input type="text" value="4"/> <input type="text" value="2"/>	<input type="checkbox"/> Директно - Чувате направо гласа на повикващия.
Какъв сигнал за изчакащо повикване предпочитате? (Call Waiting Tone Type Selection)	<input type="text" value="5"/> <input type="text" value="1"/>	<input type="checkbox"/> Сигнал 1
	<input type="text" value="5"/> <input type="text" value="2"/>	<input type="checkbox"/> Сигнал 2
Коя функция предпочитате, когато повикващият записва съобщение във вашия мейл бокс? (Live Call Screening [LCS] Mode Set)	<input type="checkbox"/> <input type="text" value="1"/> <input type="text" value="1"/>	<input type="checkbox"/> Можете да слушате съобщението през говорителя. (Hands-free режим)
	<input type="checkbox"/> <input type="text" value="1"/> <input type="text" value="2"/>	<input type="checkbox"/> Чувате само предупредителен сигнал.



- * Ако централата използва само 3 линии, номерата на външни (CO) линии от 4 до 8 не се използват.



- След като въведете програмния номер, названията на функцията и настройките ѝ се изписват.
- След като промените настройката, бутонът STORE светва в черено и се възпроизвежда един звуков сигнал. Ако настройката е невалидна, се възпроизвеждат три звукови сигнала.

◆◆ Отмяна настройките на функциите (изтриване)

Можете да изключите (изтриете) или да възстановите фабричните настройки на следните функции (вижте таблицата с настройките на функциите - по-горе).

Тази процедура също отменя и AUTO ANS/MUTE статуса на функциите Hands-free Answerback и Room Monitor.

Функция	Фабрична настройка
Line Preference—Outgoing	Към нищо
Line Preference—Incoming	Звънящата линия
Outside (CO) Line Ringing Selection	Звънене - всички външни (CO) линии
Alternate Receiving—Ring/Voice	Звънене
Call Waiting Tone Type Selection	Сигнал 1

За връщане към фабричните настройки (Personal Programming Data Reset)



◆◆ Проверка на вашия вътрешен номер (Self-extension Number Confirmation)

Можете да проверите вашия вътрешен номер и жака, в който е включен телефонът ви.



- Можете да проверите вашия вътрешен номер и като натиснете " * " два пъти при затворена слушалка. При всяко натискане на " * ", дисплеят се превключва между показване на "дата (месец [ден], ден [месец]) и час", "дата (месец [ден], ден [месец], година, ден от седмицата)", и "вътрешен номер (и име, ако е запаметено)".

3.1.3 Програмиране на бутоните

Можете да програмирате многофункционалните CO бутони, Direct Station Selection (DSS) бутоните, Programmable Feature (PF) бутоните и MESSAGE бутоните на вашия системен телефон (СТ) и DSS конзола, като им присвоите (зададете) описаните по-долу функции. Например, ако телефонът ви има повече CO бутони отколкото външни линии, можете да програмирате част от CO бутоните като бутони за набиране с едно докосване (One-touch Dialling).

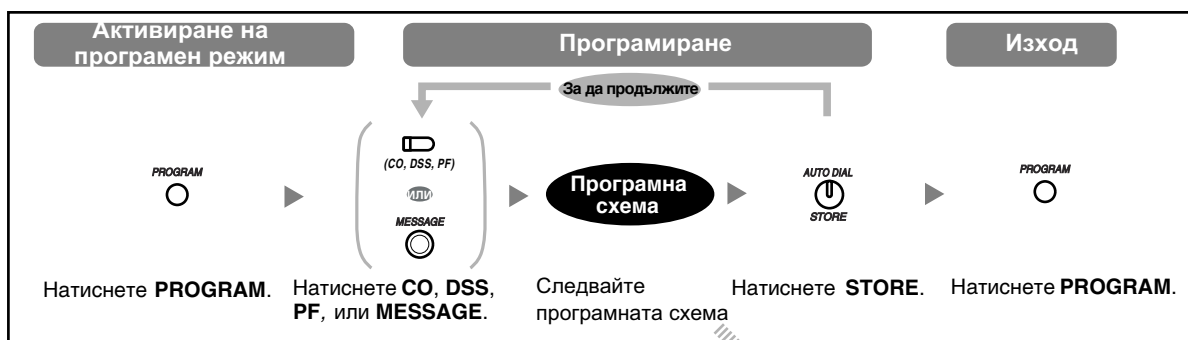

Бутони (функции)	Многофункционални бутони				Програмна схема
	CO	DSS	PF	MESSAGE	
Single-CO (S-CO) (Единичен CO бутон)	✓				0 + Номер на външна линия (1–8)
Group-CO (G-CO) (Групов CO бутон)	✓				□ + Номер на група външни линии (1–8)
Other-CO (O-CO)	✓				✖
Direct Station Selection (DSS) (Директен избор на станция)	✓	✓		✓	1 + Вътрешен номер
One-touch Dialling* ¹ (Набиране с едно докосване)	✓	✓	✓	✓	2 ^{*2} + Желан номер (до 24 цифри)
Conference (Конферентна връзка)	✓				3
Message* ³ (Съобщение)				✓	3
FWD/DND (Call Forwarding/ Do Not Disturb)	✓				4
Day* ⁴ (Ден)		✓			4
Save (Запаметяване)	✓				5
Night* ⁴ (Нощ)		✓			5
Caller ID Indication—Personal	✓				6
Lunch* ⁴ (Обяд)		✓			6
Caller ID Selection—Personal	✓				7

Бутони (функции)	Многофункционални бутони				Програмна схема
	CO	DSS	PF	MESSAGE	
Extension Lock* ⁴ (Заклучване на вътр. пост)		✓			7 + вътрешен номер
Log-in/Log-out	✓				8
2-way Record* ⁵ (Двупосочен запис)	✓	✓			9 0 + вътр. номер на гласова поща
2-way Transfer* ⁵ (Двупосочен трансфер)	✓	✓			9 1 + вътр. номер на гласова поща
Live Call Screening (LCS)* ⁵ (Прослушване на обаждането)	✓	✓			9 2
LCS Cancel* ⁵ (Отмяна на LCS)	✓	✓			9 3
Voice Mail (VM) Transfer* ⁵	✓	✓			9 4 + вътр. номер на гласова поща
Message for another extension	✓	✓			9 5 + вътрешен номер
Caller ID Indication—Common	✓				9 6
Caller ID Selection—Common	✓				9 7



- *1 Цифрите от "0 до 9", " * ", "#", PAUSE и SECRET (INTERCOM) също могат да бъдат запазени.

Ако не искате да се изписва запазеният номер, когато се обаждате, натиснете SECRET (INTERCOM) бутон преди или след номерата, които искате да скриете

Когато запаметявате външен номер, най-напред трябва да запаметите номера за достъп до външна линия. Ако имате клиентски номер (код), трябва да въведете номера на функцията и клиентския код след номера за достъп до външна линия.

<Пример>

9/0	* *	1234	SECRET 123 4567
Номер за достъп до външна линия	Номер на клиентска функция	Клиентски код	Телефонен номер

- *2 За PF бутон, не е необходимо въвеждането на "2" преди желаните номера.
- *3 Позволява да възстановите Message Waiting функцията на бутон Message.
- *4 Този бутон е достъпен само за оператора/мениджъра.
- *5 Този бутон се използва за функция гласова поща.



- Можете да програмирате DSS и PF бутони само от партниращ системен телефон.

3.1 Програмиране на телефона

За да проверите програмирането на бутон

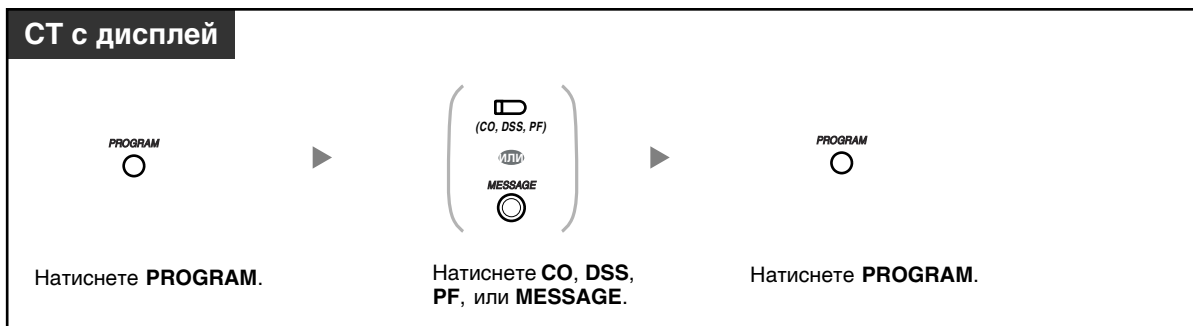

За да изтриете програмирането на бутон

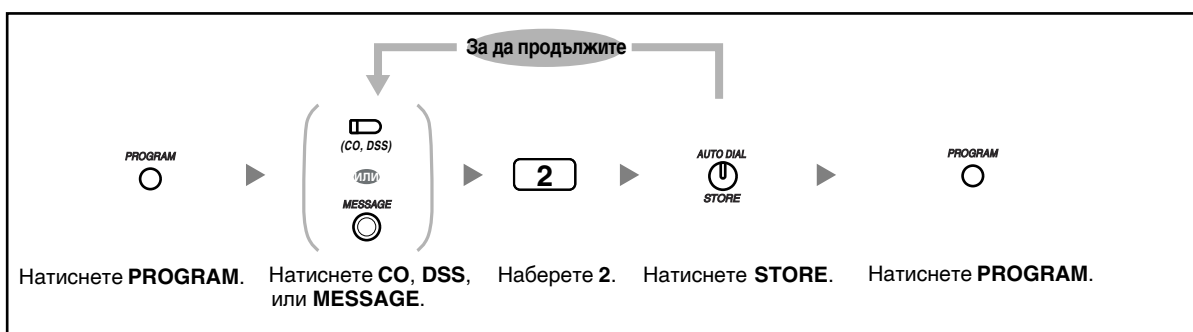

3.2 Управление на повикванията

3.2.1 Изисквания

Мениджърът може да разпечати и изтрие информацията за повикванията на всеки вътрешен пост.

Необходим вътрешен пост (телефон)

Вътрешният пост, който е свързан към жак 01.

Необходим телефон

Системен телефон с Panasonic с дисплей (например KX-T7730).

Парола на мениджъра

За активиране на програмния режим е необходимо въвеждането на паролата на мениджъра (на вътрешния пост, свързан към жак 01). Вместо паролата на мениджъра, можете да въведете системната парола. За повече информация се обърнете към дилъра или мениджъра си.

Условия

Вътрешният пост на мениджъра трябва да е свободен, със затворена слушалка и да няма задържани разговори.

3.2.2 Разпечатване и изтриване на информация за повикванията



Функция	Програмна схема
Изтриване на записите за разговорите на вътрешен пост. *1	1 + Вътр. номер *2 + TRANSFER + AUTO DIAL *2 STORE
Разпечатване на записите за разговорите на вътрешен пост.	1 + Вътр. номер *2 + AUTO DIAL *2 STORE
Изтриване на записите за разговорите на всички вътрешни постове.	5 + AUTO DIAL *3 STORE



- *1 За да потвърдите изтриването на датата и часа, натиснете бутона FWD/DND (Call Forwarding/Do Not Disturb) или MESSAGE. За връщане към предишния екран, натиснете отново същия бутон.
- *2 За превключване към следващия/предишния вътрешен пост, натиснете SP-PHONE (следващ) или REDIAL (предишен). За превключване към друг вътрешен пост, натиснете AUTO ANS/MUTE и въведете съответния вътрешен номер. За отиване към друг програмен номер "5", натиснете AUTO ANS/MUTE два пъти.
- *3 За отиване към друг програмен номер "1", натиснете AUTO ANS/MUTE веднъж.

3.3 Системно програмиране

3.3.1 Информация за програмирането

Можете да настроите параметрите и функциите на системата според собствените си предпочитания

Програмируемите функции са показани по-долу, с програмния номер в скобите.

- Системни номера за бързо набиране [001]
- Системни имена за бързо набиране [011]
- DISA защитен код [512]
- Цифри на DISA защитния код [512]

Необходим вътрешен пост (телефон)

Вътрешният пост, който е свързан към жак 01.

Необходим телефон

Системен телефон с Panasonic с дисплей (например KX-T7730).

Парола на мениджъра

За активиране на програмния режим е необходимо въвеждането на паролата на мениджъра (на вътрешния пост, свързан към жак 01). Вместо паролата на мениджъра, можете да въведете системната парола. За повече информация се обърнете към дилъра или мениджъра си.

















Условия

Вътрешният пост на мениджъра трябва да е свободен, със затворена слушалка и да няма задържани разговори.

Списък

Преди програмирането, решете какви настройки ще задавате и си ги запишете. Запазете записките си за бъдещи справки. Вашият дилър също разполага с пълен списък за извършеното първоначално системно програмиране на централата. Поискайте фотокопие от този списък.

◆◆ Описание на означенията

Фиксирани бутони (КХ-Т7730/КХ-Т7735)	Функция
	PREV (PREVIOUS) (Предишен)
	NEXT (Следващ)
	
	
	
	SECRET (Тайна)
	STORE (Запамятаване)
	PAUSE (Пауза)
	PROGRAM (Програмиране)
	END (Край)
	SELECT (Избиране)
	FLASH
	CLEAR (Изчистване)

◆◆ Последователност на програмирането

По-долу са описани основните стъпки при програмирането на системата.

1. Активиране на програмния режим

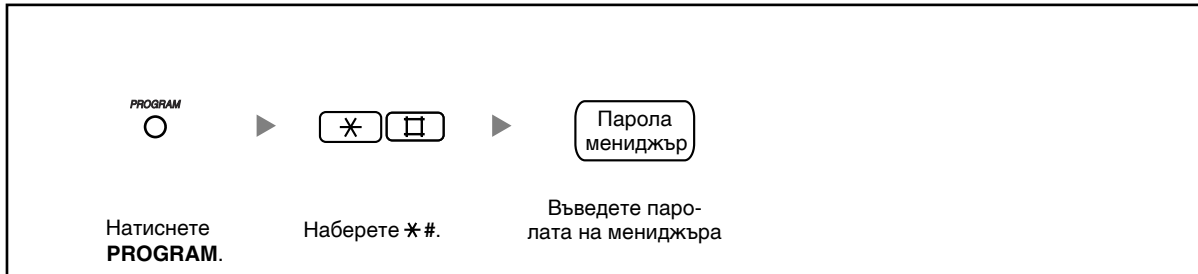

2. Програмиране

Можете да въведете съответния програмен номер (3 цифри).

3. Изход от програмния режим.

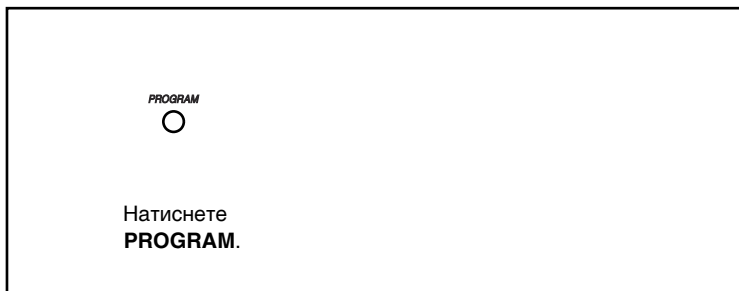

3.3.2 Програмиране на системата

◆◆ Системни номера за бързо набиране [001]

Можете да запомните най-често набираните телефонни номера.

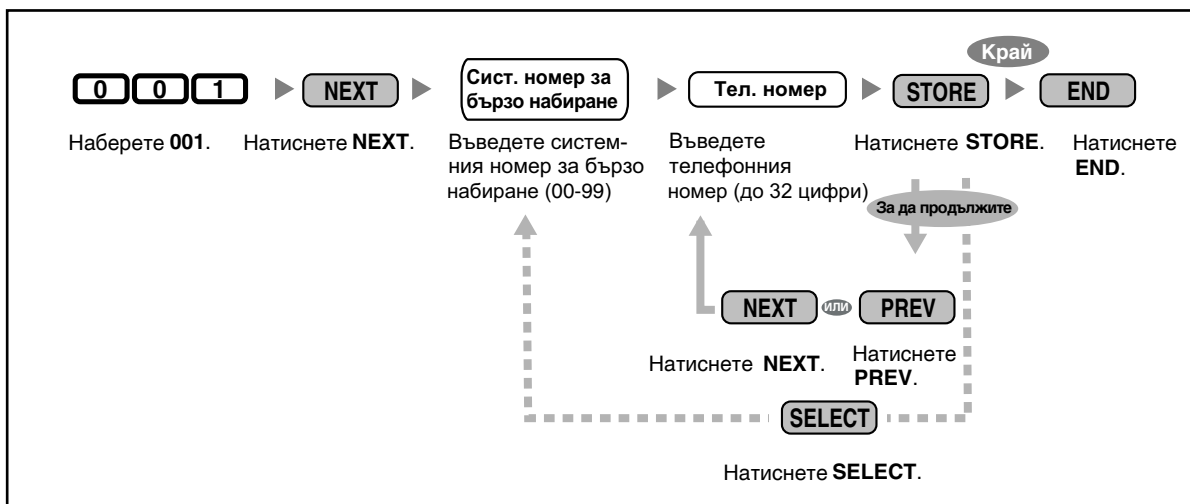

- Ако телефонният номер е с повече от 32 цифри, разделете го и го запомнете като два номера за бързо набиране.
- "×", "#", FLASH/RECALL, PAUSE и SECRET (INTERCOM) и "- (CONF)" също може да се запомнят.
- Ако не искате запоменият номер да се изписва, когато се обаждате, натиснете SECRET (INTERCOM) бутона преди или след номерата, които искате да скриете.

Когато запомнявате външен номер, най-напред трябва да запомните номера за достъп до външна линия. Ако имате клиентски номер (код), трябва да въведете номера на функцията и клиентския код след номера за достъп до външна линия.

<Пример>

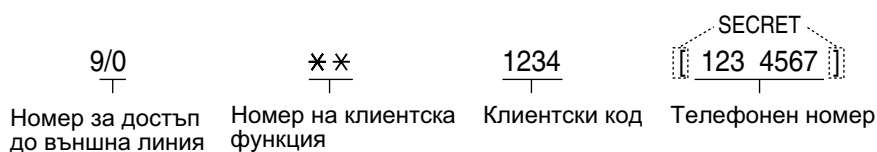

◆◆ Системни имена за бързо набирание [002]

Можете да запаметите име, заедно със системния номер за бързо набирание. Ако използвате телефон с дисплей, при набирането на номера се изписва запаменото име.

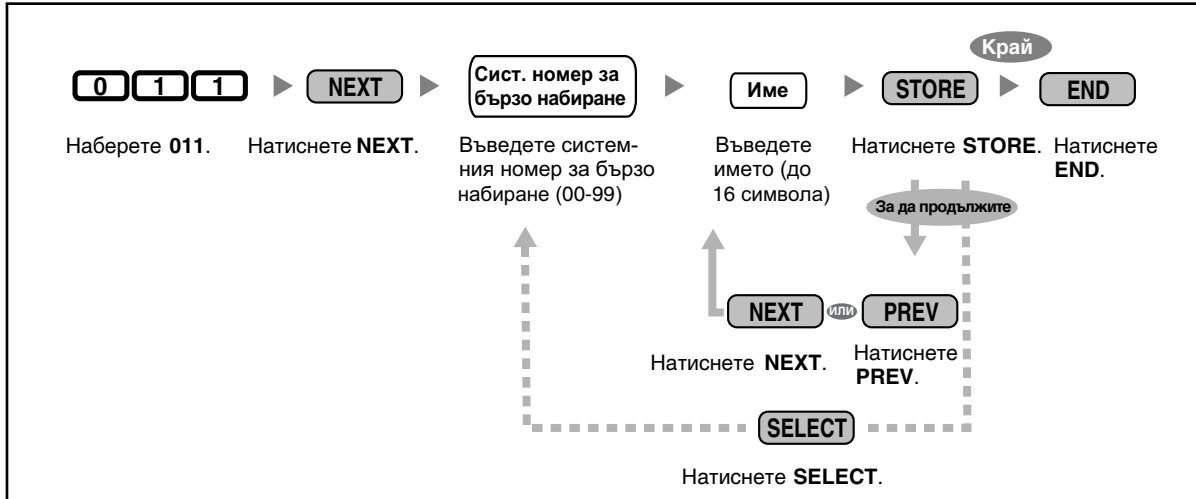

◆◆ DISA защитен код [512]

Можете да въведете Direct Inward System Access (DISA) защитни кодове, ако "Trunk Security" или "All Security" е избрано в DISA Security Mode [511].

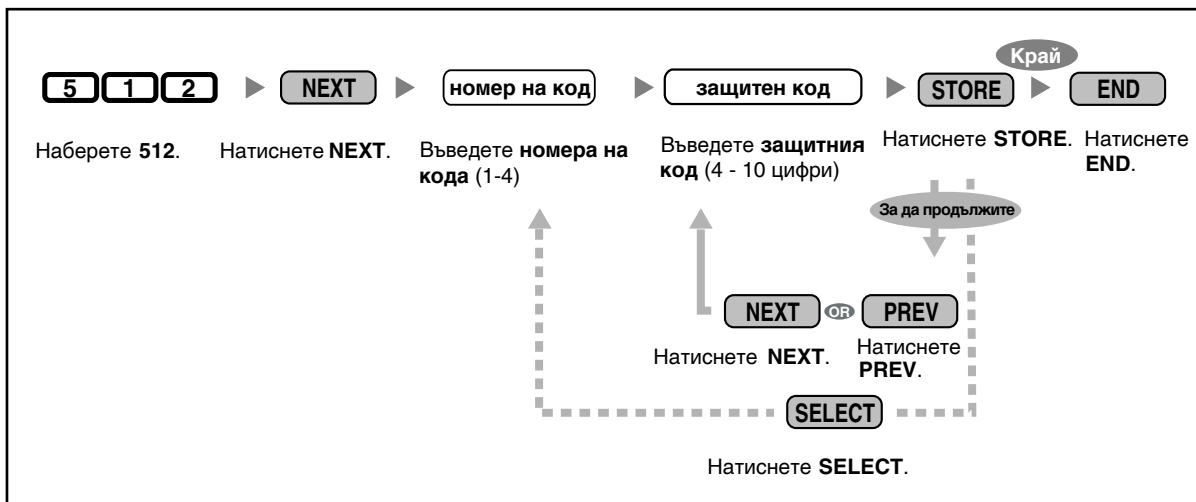



- **ВНИМАНИЕ**
Съществува риск от осъществяване на неотризири разговори от други страни чрез функцията Outside-to-Outside (CO-to-CO) Line Call на DISA. Тези разговори ще се таксуват на собственика/наемателя на централата. За да се предпазите от такива случаи, силно ви препоръчваме:
 - а) Активирайте режим на защита на DISA (Trunk Security или All Security).
 - б) Пазете DISA защитните кодове в тайна.
 - в) Избирайте сложни кодове, които трудно могат да бъдат разгадани.
 - д) Сменявайте често кодовете.
- Номерата на защитните кодове (а не самите кодове) се записват в Station Message Detail Recording (SMDR).
- Броят на цифрите на защитните кодове може да се зададе в "Цифри на DISA защитния код (DISA Security Code Digits [530])".

◆◆ Цифри на DISA защитния код [530]

Можете да зададете броя на цифрите на DISA защитните кодове.



- Когато зададете тази настройка, въведените преди това DISA защитни кодове се изтриват.

◆◆ Въвеждане на символи

В долните таблици са дадени символите, които можете да въведете с всеки бутон.

Таблица 1 (Въвеждане на букви)/Таблица 2 (Въвеждане на цифри)

Брой натискания Бутони	1	2	3	4	5	6	7	8
1	!	?	"					
2	A	B	C	a	b	c		
3	D	E	F	d	e	f		
4	G	H	I	g	h	i		
5	J	K	L	j	k	l		
6	M	N	O	m	n	o		
7	P	Q	R	S	p	q	r	s
8	T	U	V	t	u	v		
9	W	X	Y	Z	w	x	y	z
0	Интервал	.	,	'	:	;		
*	/	+	-	=	<	>		
□	\$	%	&	@	()		

Брой натискания Бутони	1
1	1
2	2
3	3
4	4
5	5
6	6
7	7
8	8
9	9
0	0
*	*
□	□

<Например> За да въведете "Ann":

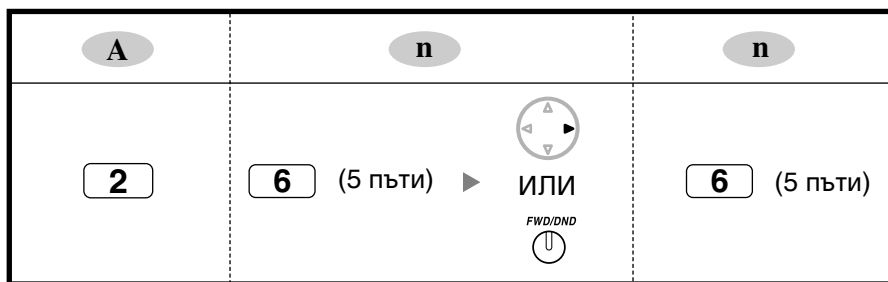

Забележки:

- За превключване между букви и цифри, натискайте SELECT.
- За да придвижите курсора надясно, натиснете ►.
- За да изтриете всички символи, натиснете CLEAR. За да изтриете един символ, натиснете ◀.

3.3 Системно програмиране

Раздел 4

Приложение

Този раздел съдържа указания за решаване на проблеми, списък с номерата на функциите и списък на тоновете. Направете справка с указанията за решаване на проблеми, преди да се обърнете към сервиз.

4.1 Решаване на проблеми

4.1.1 Решаване на проблеми

Проблем	Причина и решение
Не можете да използвате телефона.	<ul style="list-style-type: none"> • Телефонът е заключен <ul style="list-style-type: none"> ➤ Отключете телефона. (📞 1.5.3 Предотвратяване използването на телефона от други хора, 2.1.1 Контрол на вътрешните постове)
Някои функции не работят.	<ul style="list-style-type: none"> • Някои функции на системата са забранени. <ul style="list-style-type: none"> ➤ Консултирайте се с мениджъра си.
Не можете да извършвате вътрешни обаждания със системен телефон.	<ul style="list-style-type: none"> • Не е избрана вътрешна линия. При програмирането е сменена избраната при вдигане на слушалката линия. (📞 3.1.2 Настройване на програмните функции) <ul style="list-style-type: none"> ➤ В настоящата инструкция се подразбира, че при вдигане на слушалката се избира вътрешна линия. Ако настройките са променени, натиснете INTERCOM, след като вдигнете слушалката, и следвайте инструкциите.
Новият ви телефон не работи добре	<ul style="list-style-type: none"> • Настройките на предишния телефон не са изтрети. <ul style="list-style-type: none"> ➤ Изтрийте старите настройки и задайте свои настройки. (📞 1.7.8 Изтриване на настройките на вашия пост, 3.1.2 Програмиране на телефона, 3.1.3 Програмиране на бутоните.
Системният телефон няма функционален бутон.	<ul style="list-style-type: none"> • Някои модели нямат функционални бутони. <ul style="list-style-type: none"> ➤ Сменете многофункционален бутон с желания бутон. (📞 3.1.3 Програмиране на бутоните) ➤ Въведете номер на функцията, вместо функционален бутон. (📞 1.1.1 Преди да използвате телефоните)
При опит за външно (CO) обаждане се изписва "Restricted" или се чува предупредителен сигнал.	<ul style="list-style-type: none"> • Телефонът е заключен. <ul style="list-style-type: none"> ➤ Отключете го. (📞 1.5.3 Предотвратяване използването на телефона ви от други хора, 2.1.1 Контрол на вътрешните постове) • Активирано е ограничение за набиране <ul style="list-style-type: none"> ➤ Консултирайте се с мениджъра си или дилъра. • Изисква се клиентски код. (📞 Използване на клиентски код в 1.2.1. Обикновено обаждане)

Проблем	Причина и решение
Не могат да се реализират външни обаждания чрез набиране с едно докосване или бързо набиране.	<ul style="list-style-type: none"> • Не е запаметен номер за достъп до външна линия <ul style="list-style-type: none"> ▶ Трябва да запаметите номера за достъп до външна линия (📞 3.1.3 Програмиране на бутоните)
Линията прекъсва по време на разговор с отсрещната страна.	<ul style="list-style-type: none"> • Изтекло е определеното време. (📞 1.4.1 Прехвърляне на повикване, 1.4.5 Конферентна връзка) <ul style="list-style-type: none"> ▶ Помолете дилъра си за удължаване на времето
Функцията повторно набиране не работи.	<ul style="list-style-type: none"> • Запаметеният номер е с повече от 64 цифри или е вътрешен номер. (📞 1.2.3 Повторно набиране)
Нямате достъп до автоматчни услуги, телефонно банкиране и др.	<ul style="list-style-type: none"> • Тоналният сигнал е прекъснал и режимът за набиране е сменен на импулсен. <ul style="list-style-type: none"> 📞 1.4.9. Превключване режима на набиране ▶ Сменете режима на набиране.
Връзката с персонален компютър или факс апарат не е успешна.	<ul style="list-style-type: none"> • Обменяният сигнал може да е бил с прекъсване. (📞 1.7.6 Защита на линията от напомнящи сигнали)
Не можете да изпращате сигнал за изчакващо повикване.	<ul style="list-style-type: none"> • Отсрещната страна не е активирала Call Waiting. (📞 Изпращане на сигнал за изчакващо повикване, 1.4.4 Отговор на изчакващо повикване, 1.7.3 Получаване на изчакващо повикване) • Отсрещната страна е активирала Data Line Security. (📞 1.7.6 Защита на линията от напомнящи сигнали)
Забравена парола.	<ul style="list-style-type: none"> • Помолете мениджъра да ви помогне. <ul style="list-style-type: none"> (📞 2.1.7 Промяна настройките на системата чрез програмен режим)
През говорителя на телефона започва да се възпроизвежда музика.	<ul style="list-style-type: none"> • Това е фонова музика (BGM). (📞 1.7.5 Включване на фонова музика (BGM)) <ul style="list-style-type: none"> ▶ Изключете музиката, като наберете "1" при затворена слушалка.
Не искате да се изписва запаметеният номер.	<ul style="list-style-type: none"> • ▶ Скрийте номера <ul style="list-style-type: none"> (📞 3.1.3. Програмиране на бутоните)

Проблем	Причина и решение
Искате да проверите вътрешния си номер	<ul style="list-style-type: none"> ▶ Проверете вътрешния си номер, като натиснете "*" два пъти или чрез персонално програмиране на телефона. (👉 1.1.1 Преди да използвате телефоните)
Датата и часът не са верни.	<ul style="list-style-type: none"> • Настройте датата и часа чрез системно програмиране. (👉 Дата и час в 2.1.7 Програмиране на системата)
Показанията на дисплея не се четат.	<ul style="list-style-type: none"> ▶ Настройте контраста на дисплея (👉 1.1.1 Преди да използвате телефоните)
Бутонът MESSAGE/Message свети или индикаторът Message/Ringer свети.	<ul style="list-style-type: none"> • 3 са възможните причини за това: (1) Някой ви е оставил индикация за изчакащо съобщение, (2) Някой ви е оставил BV гласово съобщение, или (3) Някой ви е оставил съобщение в гласовата поща. Натиснете бутона MESSAGE/Message, за да върнете обаждането или видете съобщението.
"Voice Msg Full" се изписва.	<ul style="list-style-type: none"> • Достигнато е максималното време за запис на гласови съобщения. ▶ Изтрийте ненужните съобщения от общата или персоналната област за съобщения. ▶ Възможно е за изчистването на дисплея да са необходими около 10 секунди. (👉 1.5.5 Използване на гласови съобщения (Built-in Voice Message [BV]))
Електрическото захранване е прекъснато.	<ul style="list-style-type: none"> • При спиране на електрическото захранване... Всички функции на централата спират да работят. Към определени вътрешни постове се свързват следните външни (CO) линии: Външна линия (CO) 1: към куплунг 01. Външна линия (CO) 4: към куплунг 09. Външна линия (CO) 7: към куплунг 17. Това позволява водене на разговори с ОТ. • При възстановяване на електрическото захранване... Централата се рестартира автоматично. Запамените данни се съхраняват в паметта с помощта на вградена батерия. Няма губа на данни, с изключение на задържаните повиквания и номерата за повторно набирание.

4.2 Таблица с номерата на функциите

4.2.1 Таблица с номерата на функциите

Посочените по-долу номера се използват за достъп до функциите на централата. При системното програмиране можете да изберете схемата на номериране. В скобите са дадени номерата на функциите, които при "Plan 2" и/или "Plan 3" са различни от номерата при "Plan 1".

Функция (докато чувате сигнал за набиране)	Номера	Допълнителни параметри
1.2.1 Обикновено обаждане Обаждане на друг вътрешен пост (Intercom Call)	100–199 (100–499 or 10–49)* ¹	
Обаждане на оператор (Operator Call)	0/9	
Автоматично избиране на свободна външна линия (Automatic Line Access)	9/0* ²	външен телефонен номер
За автоматично избиране на свободна външна линия в определена група линии (Outside Line Group Access)	8	номер на група външни линии (1–8) + външен телефонен номер
Използване на клиентски код (Account Code Entry)	* */49 (* *)	клиентски код + външен телефонен номер
1.2.2 Бързо обаждане Използване на номера, запаметени в телефона (Personal Speed Dialling)		
– Запамяване	2*	личен номер за бързо набиране (0–9) + телефонен номер + #
– Набиране	1*/# (1*/##)	личен номер за бързо набиране (0–9)
– Проверка	3*	личен номер за бързо набиране (0–9) + #
Използване на номера, запаметени в централата (System Speed Dialling)		
– Набиране	*	системен номер за бързо набиране (00–99)
Задаване на номер, който да се набере при вдигане на слушалката (Hot Line)	74	
– Запамяване		2 + телефонен номер + #
– Активиране		1 + #/0
– Отказ		0 + #/0
1.2.3 Повторно набиране Повторно набиране на последния набран номер (Last Number Redial)	80/## (80/###)	

4.2 Таблица с номерата на функциите

Функция (докато чувате сигнал за набиране)	Номера	Допълнителни параметри
<p>1.2.4 Когато набраният номер е зает или абонатът не отговаря</p> <p>Оставяне на индикация за изчакващо съобщение / Обаждане на оставилия индикацията (Message Waiting)</p> <p>Оставяне на индикация за изчакващо съобщение</p> <ul style="list-style-type: none"> – Оставяне – Отказ <p>Обаждане на оставилия индикацията</p> <ul style="list-style-type: none"> – Изключване на всички индикации, оставени във вашия вътрешен пост – Изключване на всички индикации, оставени в друг вътрешен пост – Заклучване на индикациите, оставени във вашия вътрешен пост – Отключване на индикациите, оставени във вашия вътрешен пост 	70	<p>1 + вътрешен номер + #/0</p> <p>2 + вътрешен номер + #/0</p> <p>0 + #/0</p> <p>3 + вътрешен номер + #</p> <p>4-цифрен код (4000–9999), 2 пъти + #/0</p> <p>запометен код + #/0</p>
1.2.6 Използване на вашите права за обаждане от друг вътрешен пост (Walking COS)	7*	парола + вашия вътрешен номер + #/0
<p>1.3.3 Отговаряне на повикване чрез друг телефон (Call Pickup)</p> <p>Отговаряне на повикване от друг телефон (Call Pickup)</p> <ul style="list-style-type: none"> – Групово – Директно <p>Забрана на други хора да "изтеглят" ваши повиквания (Call Pickup Deny)</p> <ul style="list-style-type: none"> – Забрана – Разрешение 	<p>40 (#40)</p> <p>4 (#41)</p> <p>72</p>	<p>вътрешен номер</p> <p>1 + #/0</p> <p>0 + #/0</p>
<p>1.4.2 Задържане на повикване</p> <p>Изтегляне на повикване (Call Hold Retrieve)</p> <ul style="list-style-type: none"> – От външна (CO) линия – Вътрешно обаждане <p>Задържане в системната зона за задържане (Call Park)</p> <ul style="list-style-type: none"> – Задържане 	<p>53 (#59)</p> <p>5 (#5)</p> <p>22 (#22)*³</p>	<p>номер на задържаната външна линия (1–8)</p> <p>вътрешен номер, който е задържал повикването</p> <p>зона на задържане (0–9)</p>

Функция (докато чувате сигнал за набирание)	Номера	Допълнителни параметри
– Изтегляне	52 (#56)*4	зона на задържане (0–9)
1.4.4 Отговор на изчакащо повикване Отговор на повикване, изчакащо в телефонната компания	6	
1.4.5 Конферентна връзка Организиране на 3- до 5-странна конферентна връзка 5-party Conference)	22* (#22*)	(тел. номер + CONF) 4 пъти + CONF
1.5.1 Пренасочване на повиквания Пренасочване на ваши повиквания (Call Forwarding [FWD])/ 1.7.2 Отхвърляне на входящите повиквания (Do Not Disturb [DND])	71	0 (Отказ) + #/0 1 (всички повик.) + вътр. номер + #/0 2 (заето/без отговор) + вътр. номер + #/0 3 (към външна (CO) линия) + номер за достъп до външна (CO) линия + външен телефонен номер + # 4 (Do Not Disturb [DND]) + #/0 5 (Follow Me) + вашия вътрешен номер + #/0 8 (Follow Me Cancel) + вашия вътрешен номер + #/0
1.5.2 Показане на съобщение на дисплея на телефона на повикващия (Absent Message) – Активиране – Отказ	75	1–6 (+ параметър) + #/0 0 + #/0
1.5.3 Предотвратяване използването на телефона ви от други хора (Extension Lock) – Заклучване – Отключване	77	4-цифрен код, 2 пъти + #/0 запометен код + #/0
1.5.4 Напускане на групата (Log-in/Log-out) – Log in – Log out	736	0 + #/0 1 + #/0

4.2 Таблица с номерата на функциите

Функция (докато чувате сигнал за набиране)	Номера	Допълнителни параметри
<p>1.5.5 Използване на гласови съобщения (Built-in Voice Message [BV])</p> <p>Запис, възпроизвеждане и изтриване на лично BV изходящо съобщение</p> <ul style="list-style-type: none"> – Запис – Възпроизвеждане – Изтриване <p>Пренасочване на повикванията към BV съобщения</p> <ul style="list-style-type: none"> – Активиране – Отказ <p>Оставяне, възпроизвеждане и изтриване на гласови съобщения</p> <ul style="list-style-type: none"> – Оставяне на гласово съобщение чрез Direct Message – Възпроизвеждане на всички съобщения в областта за съобщения – Изтриване на всички съобщения в областта за съобщения 	<p>723</p> <p>71</p> <p>725</p>	<p>1 + #/0</p> <p>2 + #/0</p> <p>0 + #/0</p> <p>1 (Всички повиквания) или 2 (Заето/Без отговор) + 725 + #/0</p> <p>0 (Отказ) + #/0</p> <p>1 + вътр. номер + #/0</p> <p>2 + #/0</p> <p>0 + #/0</p>
<p>1.6.1 Изпращане на известие</p> <ul style="list-style-type: none"> – Всички вътрешни постове – Група – Външно (външен говорител) – Всички постове/външно 	<p>33 (#33)</p> <p>33 (#33)</p> <p>34 (#34)</p> <p>33 (#33)</p>	<p>0</p> <p>номер на група (1–8)</p> <p>✖ or 9</p>
<p>1.6.2 Получаване/Отказ на изпратено известие (анонс)</p> <ul style="list-style-type: none"> – Приемане – Отказ – Позволение 	<p>43 (#43)</p> <p>734</p> <p>734</p>	<p>1 + #</p> <p>0 + #</p>
<p>1.7.1 Настройване на аларма (Timed Reminder)</p> <ul style="list-style-type: none"> – Активиране – Изключване – Проверка 	<p>76</p>	<p>час/минути + 0 (AM)/1 (PM) + 1 (веднъж)/2 (ежедневно) + #/0</p> <p>2 + #/0</p> <p>3 + #</p>

Функция (докато чувате сигнал за набиране)	Номера	Допълнителни параметри
1.7.3 Получаване на изчакващо повикване <ul style="list-style-type: none"> – Външни повиквания - активиране – Външни повиквания - отказ – Вътрешни повиквания - активиране – Вътрешни повиквания - отказ 	731 731 732 732	1 + #/0 0 + #/0 1 + #/0 0 + #/0
1.7.4 Предотвратяване присъединяването на други хора към разговора (Executive Busy Override Deny) <ul style="list-style-type: none"> – Забрана – Позволение 	733	0 + #/0 1 + #/0
1.7.6 Защита на линията от напомнящи сигнали (Data Line Security) <ul style="list-style-type: none"> – Активиране – Изключване на защитата 	730	1 + #/0 0 + #/0
1.7.8 Изтриване на настройките на вашия пост (Extension Feature Clear)	79	#/0
1.7.9 Мониторинг на помещението <ul style="list-style-type: none"> – Активиране – Изключване – Мониторинг чрез домофон 	735 31 (#31)	1 + # 0 + # номер на домофон (1–4)
1.8.1 При свързан домофон / автомат за врата Обаждане от домофон Отваряне на вратата	31 (#31) 55 (#55)	номер на домофон (1–4) номер на автомат за врата (1–4)
1.8.2 При свързана централа Достъп до външни услуги (External Feature Access [EFA])	6	
1.8.3 При свързана система за обработка на глас Пренасочване на повикванията към гласова поща (Voice Mail Integration) <ul style="list-style-type: none"> – Активиране – Отказ – Прослушване на съобщения 	71 784	1 (Всички повиквания) или 2 (Заето/Без отговор) + номер на гласова поща + #/0 0 (Отказ) + #/0 #/0

4.2 Таблица с номерата на функциите

Функция (докато чувате сигнал за набиране)	Номера	Допълнителни параметри
Прослушване на обаждането (Live Call Screening [LCS]) <ul style="list-style-type: none"> – Задаване на LCS парола – Отмяна на LCS паролата 	77*	3-цифрена LCS парола, 2 пъти + # Запометена LCS парола + #
1.9.1 Използване на информация за входящите повиквания <ul style="list-style-type: none"> – Изтриване на цялата информация в персоналната област – Игнориране на най-новата информация в персоналната област – Заместване на най-старата информация в персоналната област – Използване на информацията за повиквания – Отказ от използване на информацията за повиквания 	70* 737 737 738 738	# 0 + # 1 + # 1 (Персонална област) или 2 (Обща област) + #/0 0 (Отказ) + #/0
2.1.2 Контрол на времевите режими (Time Service) ⁵ <ul style="list-style-type: none"> – Ден/Нощ/Обяд/Почивка – Изключване 	78	(1/2/3) + # 0 + #
2.1.3 Настройване на аларма за други постове (Remote Timed Reminder [Wake-up Call]) ⁵ <ul style="list-style-type: none"> – Активиране – Отказ – Проверка (потвърждение) 	764	вътр. номер + # + 76 + час/минути + 0 (AM)/1 (PM) + 1 (веднъж)/2 (ежедневно) + # вътр. номер + # + 76 + 2 + # вътр. номер + # + 76 + 3 + #
2.1.4 Изтриване на цялата информация в общата област (Incoming Call Log in the Common Area—CLEAR ALL) ⁵ <ul style="list-style-type: none"> – Изтриване 	70**	#
2.1.5 Игнориране на най-новите повиквания или заместване на най-старите в общата област (301st Incoming Call Logged in the Common Area) ⁵ <ul style="list-style-type: none"> – Игнориране на най-новата информация – Заместване на най-старата информация 	737	2 + # 3 + #

Функция (докато чувате сигнал за набиране)	Номера	Допълнителни параметри
2.1.6 Запис, възпроизвеждане и изтриване на общо BV изходящо съобщение * ⁵	722	
– Запис		номер на общо BV OGM (01–24) + 1 + #/0
– Възпроизвеждане		номер на общо BV OGM (01–24) + 2 + #/0
– Изтриване		номер на общо BV OGM (01–24) + 0 + #/0



- *1 За Великобритания/Нова Зеландия: Plan 1: 200–299; за Нова Зеландия: Plan 2: 200–499, Plan 3: 20–49
- *2 За Нова Зеландия: 1 or 9
- *3 За Великобритания/Нова Зеландия: Plan 1: 36; Plan 2/Plan 3: #36
- *4 За Великобритания/Нова Зеландия: Plan 1: 56; Plan 2/Plan 3: #56
- *5 Тази функция е достъпна само за оператора/мениджъра.

Функция (докато чувате сигнал "заето" или DND)	Номера
1.2.4 Когато набраният номер е зает или абонатът не отговаря	
Изпращане на сигнал за изчакващо повикване (Busy Station Signalling [BSS])/ Към вътрешен пост, отхвърлил повикването (DND Override)	2
Присъединяванекъм разговор (Executive Busy Override)	3
Резервиране на заета линия (Automatic Callback Busy [Camp-on])	6

Функция (докато набирате или разговаряте)	Номера
1.2.5 Превключване на начина на повикване (Alternate Calling—Ring/Voice)	✖
1.3.3 Отговор на повикване от друг телефон (Call Pickup)	
– Изтегляне на повикване от телефонен секретар	4*
1.4.9 Превключване на режима на набиране (Pulse to Tone Conversion)	✖#
1.4.5 Конферентна връзка	3
Добавяне на трета страна към разговора (3-party Conference)	(#3)
1.8.1 При свързан домофон / Автомат за врата	5
От всеки вътрешен пост, по време на разговор с домофона	



- * Наберете след вътрешния номер на телефонния секретар и след като чуете сигнал "заето".

4.2 Таблица с номерата на функциите

Функция (когато слушалката на вътрешния телефон е затворена)	Номера
1.7.5 Включване на фонова музика (BGM) – Включване/Изключване	1
1.7.7 Проверка на времевия режим/2.1.2 Превключване на времевия режим (Time Service) – Проверка на текущия режим	#
3.1.2 Промяна на персоналните настройки чрез програмиране Проверка на вашия вътрешен номер (Self-extension Number Confirmation) – За превключване на дисплея между "дата и час", "дата, ден, година и ден от седмицата" и "вътрешен номер (и име, ако е запаметено)".	✕

4.3 Разпознаване на тоновете

4.3.1 Разпознаване на тоновете

При затворена слушалка

Звънене

За разпознаване на входящото повикване са предвидени следните програмируеми сигнали (Външно повикване, Вътрешно повикване или Домофон).

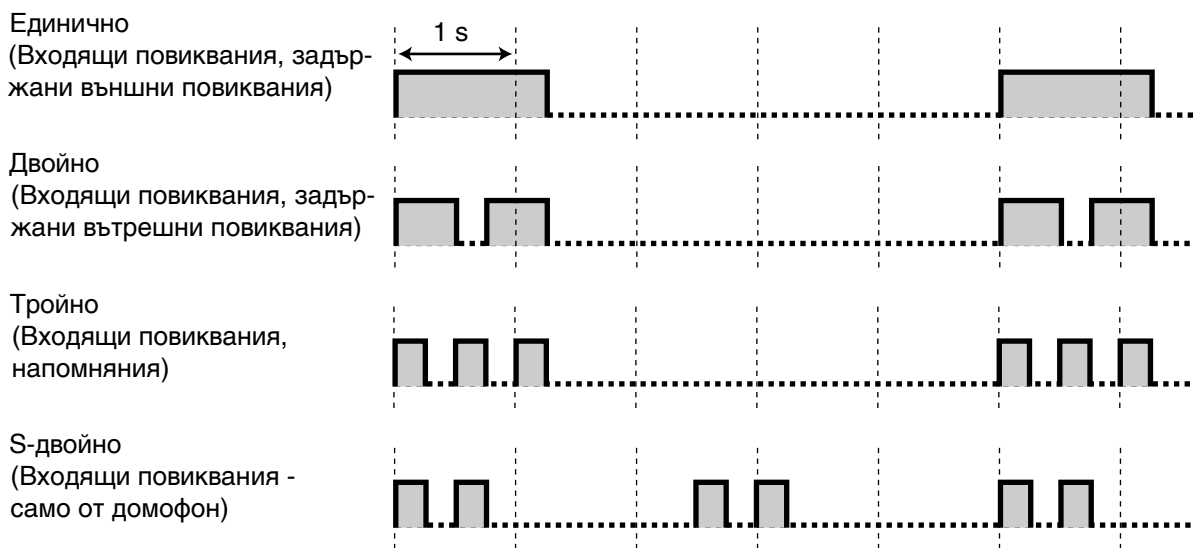

Сигнали при повикване от домофон

Можете да изберете различни сигнали при повикване от свързани с централата домофони или звънци:

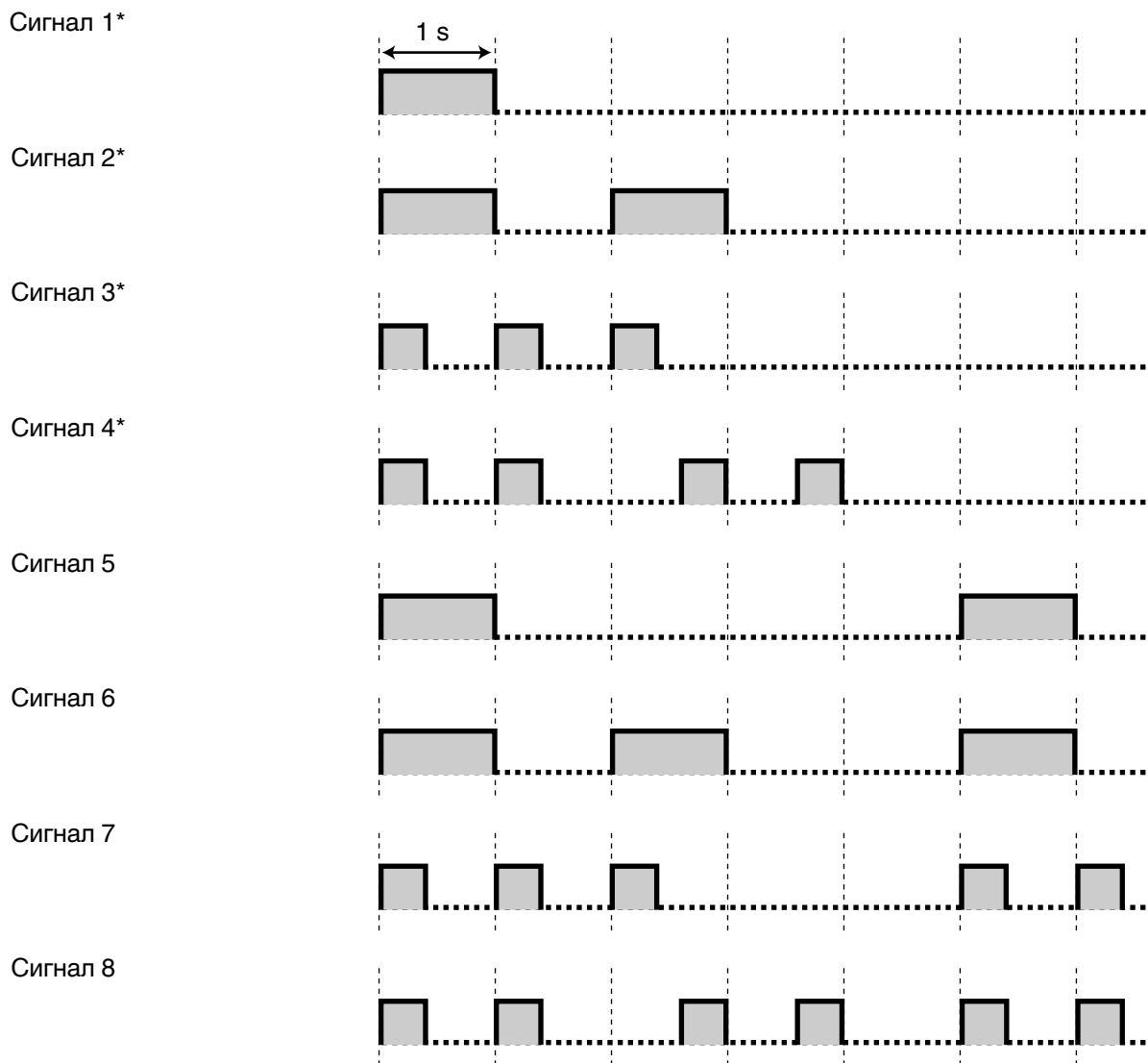

* Сигналите от 1 до 4 се възпроизвеждат еднократно по време на повикването от домофона.

При вдигната (отворена) слушалка

Сигнали "централи" (свободно)

Сигнал 1

Нормален

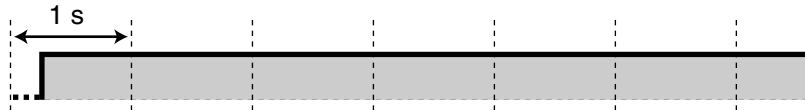

Сигнал 2

Всяка една от следните функции е активирана:

- Съобщение при отсъствие
- Фонова музика [Само за Чехия]
- Пренасочване на повиквания
- Забрана за изтегляне на разговор
- Изчакващо повикване
- Не ме безпокой (Do Not Disturb)
- Заклучване на вътрешния пост
- Забрана за присъединяване към разговор
- Автоматично набиране при вдигане на слушалката (Hot Line)
- Подсещане в определен час (Timer Reminder)

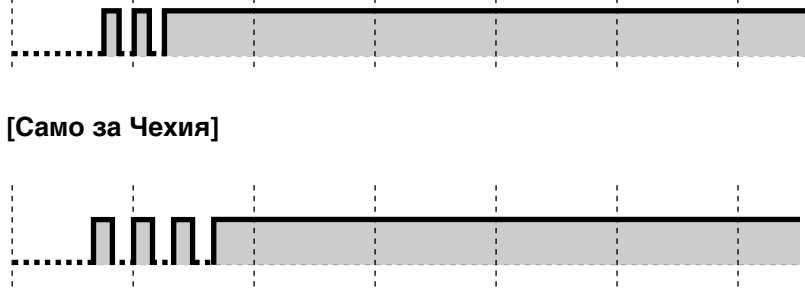

Сигнал 3

- Когато вдигнете слушалката на ОТ с изчакващо съобщение
- Когато е активирано въвеждане на клиентски код
- При отговор на повикване за подсещане в определен час без съобщение



Сигнал 4

Записано е ново съобщение (Built-in Voice Message [BV]).

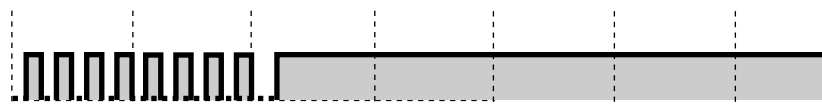

Сигнал 5

Оставащото време за съобщения е по-малко от 5 минути или 125 гласови съобщения са записани (Built-in Voice Message [BV]).



При обаждане

Сигнал "заето"

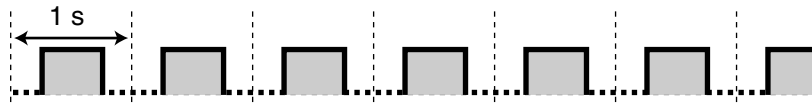

[Само за Австралия и Нова Зеландия]

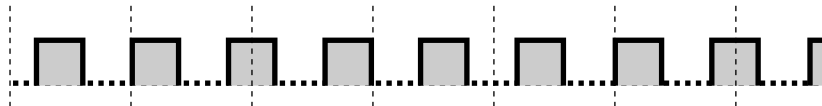

[Само за Чехия]

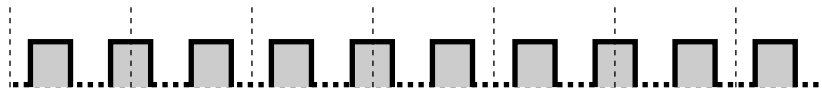

Сигнал "разместване"

Външната линия, към която се опитвате да получите достъп, не е програмирана или е със забранен достъп.



[Само за Чехия]



Обратно позвъняване

Единичен (3 с. интервал)



Двоен (3 с. интервал)



Единичен (5 с. интервал)



Двоен (5 с. интервал)



Сигнал Do Not Disturb (DND)

Набираният вътрешен пост отказва входящите повиквания.



При вдигната слушалка

Сигнали за индикация

Сигнал 1

Сигнал за изчакващо повикване

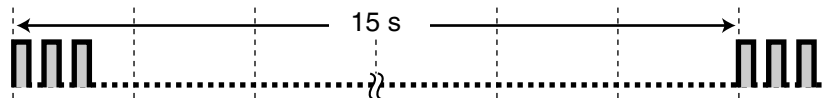

Сигнал 2

Сигнал за изчакващо повикване

Единичен



Двоен



Троен



Сигнал 3 (Предупреждение за задържане)

Повикването е задържано повече от определеното време.

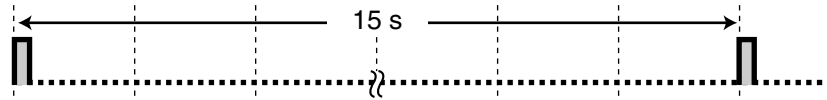

При разговор с външна страна

Предупредителен сигнал

Сигналят се изпраща 15 сек. преди изтичането на определеното време за прекъсване.

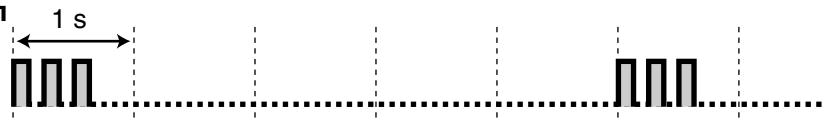

При настройване/активиране на функции и програмиране

Сигнали за потвърждение

Сигнал 1

Функцията е настроена/активирана успешно, или вътрешен пост е заключен или отключен.



Сигнал 2

Новата настройка на функцията е същата, като предишната, или определена функция/операция е изпълнена успешно (като Call Hold, Automatic Callback Busy).

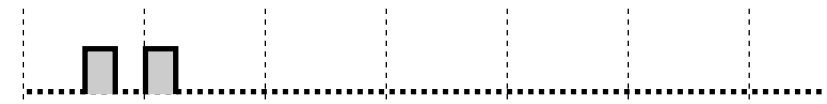

4.3 Разпознаване на тоновете

Сигнал 3

Преди активирането на следните функции:

- Изтегляне на задържано повикване
- Изтегляне на друго повикване
- Повикване/отговор на повикване за анонс
- Организиране на конферентна връзка





Panasonic Communications Co., Ltd.

1-62, 4-chome, Minoshima, Hakata-ku, Fukuoka 812-8531, Japan

Авторски права:

Авторските права върху този материал принадлежат на Panasonic Communications Co., Ltd., и той може да бъде отпечатан само за вътрешна употреба. Отпечатването на материала или на части от него за други цели може да се извършва само с писмено разрешение на Panasonic Communications Co., Ltd.

© 2004 Panasonic Communications Co., Ltd. Всички права запазени.