

Домофонни системи



ИНСТРУКЦИЯ ЗА ЕКСПЛОАТАЦИЯ

1. Основни характеристики на домофонните системи.

- Лесни за монтаж и инсталиране на различно повърхности.
- Възможност за включване на електрическа брава.
- Алуминиеви домофонни табла.
- Табелки за надпис на абонати.
- Видеодомофонни табла са с 1/3'CCD камера с инфрачервени индикатори за по-добро нощно виждане.

2. Компоненти на видеодомофонните системи.

- видеодомофонни табла: CM-02NE(1*2), CM-02NE(1*4), CM-02NE(1*8), CM-02NE(2*6), CM-02NE(2*8).
- видеодомофони: CM-02NERG.
- видео разпределители: VM-4.
- захранващ модул: PS-5E.

3. Компоненти на аудиодомофонните системи.

- аудиодомофонни табла: WL-02NE(1*2), WL-02NE(1*4), WL-02NE(1*8), WL-02NE(2*6), WL-02NE(2*8).
- аудиодомофони: WL-02NEFD, WL-02NEFC.
- разшерителни домофонни табла: WL-02NEK(1*10), WL-02NEK(1*8) TYPE A, WL-02NEK(1*8) TYPE B, WL-02NEK(2*10).
- захранващ модул: PS-2E

4. Структура и функции на домофонните системи.

Аудиодомофонно табло (1x8)



Видеодомофонно табло (2x8)

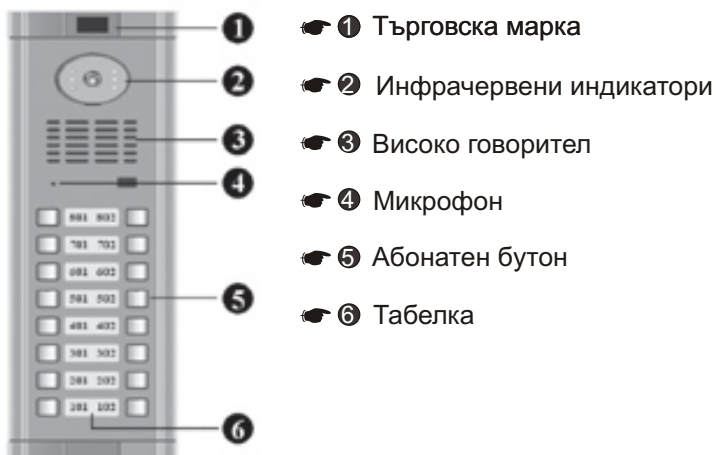

Видеодомофон

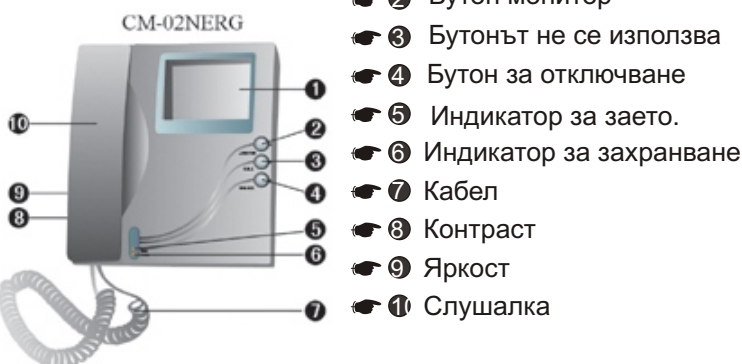

Аудиодомофон

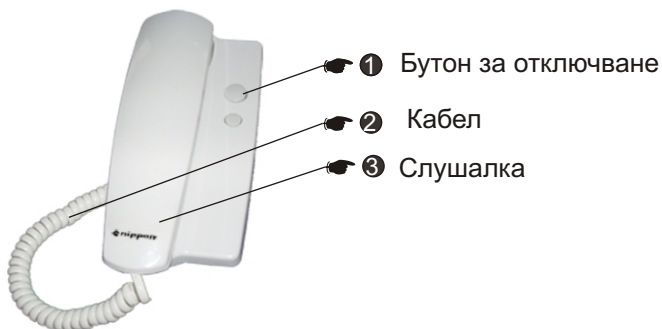

5. Инструкции за използване на видеодомофонните системи.

- натиснете желаните от вас абонатен бутон на видео домофонното табло, видео домофона на съответния абонат ще започне да звъни и на дисплея ще се покаже изображението на посетителя.
- докато звъни, вдигнете слушалката и говорете. Времето за говорене е 120сек. Натиснете бутон UNLOCK, за да отключите вратата. Ако до 22сек не отговорите образа на дисплея изчезва и връзката прекъсва
- ако се натисне бутон MONITOR, на дисплея се появява изображението пред видеодомофонното табло. Продължителността за наблюдение е 15сек. Само един видео домофон може да наблюдава.
- при спиране на тока, ако домофонната система няма акумулаторни батерии не работи.

6. Инструкции за използване на аудиодомофонните системи.

- натеснете желаните от вас абонатен бутон на аудиодомофонното табло и аудиодомофона на съответния абонат ще започне да звъни.
- докато звъни, вдигнете слушалката и говорете. Времето за говорене е 120сек. Натиснете бутон UNLOCK, за да отключите вратата.
- при спиране на тока, ако домофонната система няма акумулаторни батерии не работи.

7. Параметри и компонентите на видеодомофонните системи.

- Видеодомофонни табла

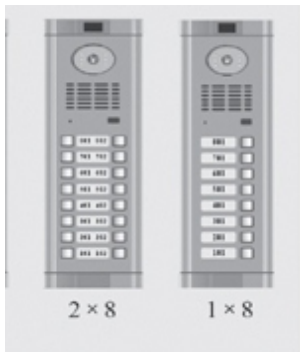

2 × 8 1 × 8

- a) Working Voltage: DC18V ± 10%
- b) Static Current: < 70mA
- c) Working Current: < 380mA
- D) Camera: 1/3" CCD
- Viewing angle=92.8°
- Min Luminance: 0.1Lux
- Lens: F=3.6
- e) Environment Temperature: -25 ~ +70 °C
- f) Humidity: 45% ~ 95%

- Захранващ модул за видеодомонни системи

PS-5E Transformer



- a) AC Input Voltage: ★AC220V^{+10%}_{-15%}
- b) DC Output Voltage: DC18V/800mA

8. Параметри И компонентите на аудиодомофонните системи.

- Аудиодомофонни табла



2 × 8 1 × 8

- a) Working Voltage: DC12V ± 10%
- b) Static Current: < 70mA
- c) Working Current: < 120mA
- d) Environment Temperature: -25 ~ +70 °C
- e) Humidity: 45% ~ 95%

- Видео разпределител



VM-4

- a) Working Voltage: DC18V ± 10%
- b) Static Current: < 30mA
- c) Working Current: < 30mA

- Аудиодомофон



WL-02NEFD WL-02NEFC

- a) Working Voltage: DC12V ± 10%
- b) Static Current: 0
- c) Working Current: < 30mA

- Видеодомофон



- a) Working voltage: DC18V ± 10%
- b) Static Current: < 10mA
- c) Working Current: < 500mA
- d) Kinescope: 4" flat tube (black/white);
- e) Color Display: 4" color LCD display;
- Resolution>450 lines;
- f) Environment Temperature: -10 ~ +55 °C;
- g) Humidity: 45% ~ 95%;

- Захранващ модул за аудиодомонни системи



- a) AC Input Voltage: ★AC230V^{+10%}_{-15%}
- b) DC Output Voltage: DC13.5V/800mA

9. Диаграма на видеодомофонна система.

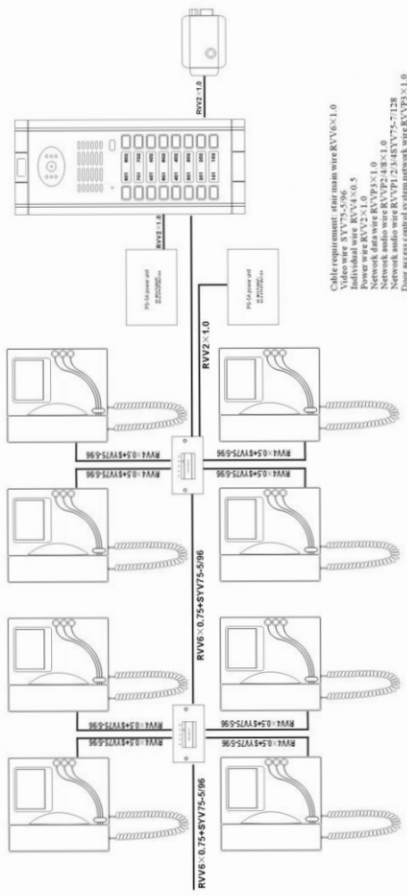

Забележка: На всеки 4 броя VM-4 е необходимо допълнителен захранващ модул(PS-5E).

11.Схема На свързване на видеодомофонна система.

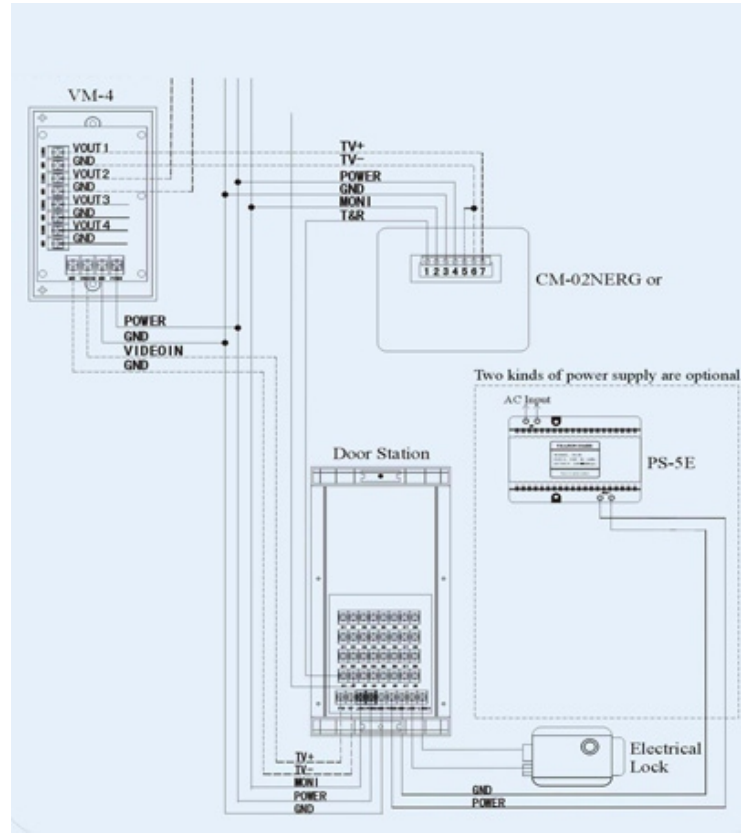

10. Диаграма на аудиодомофонна система.

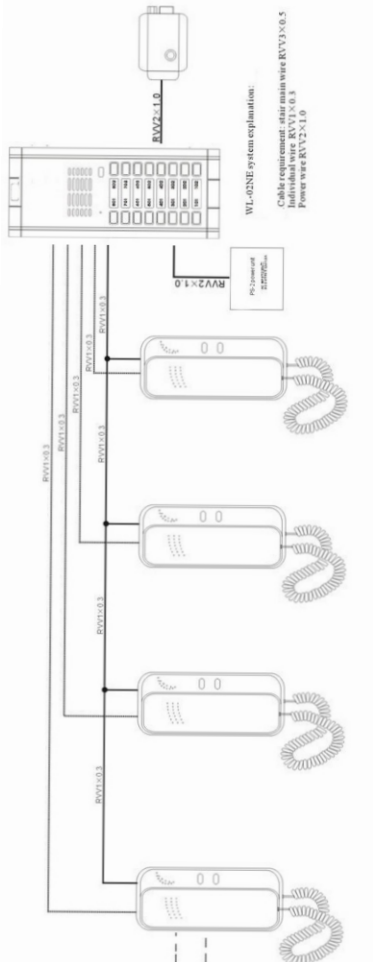

12.Схема на свързване на аудиодомофонна система.

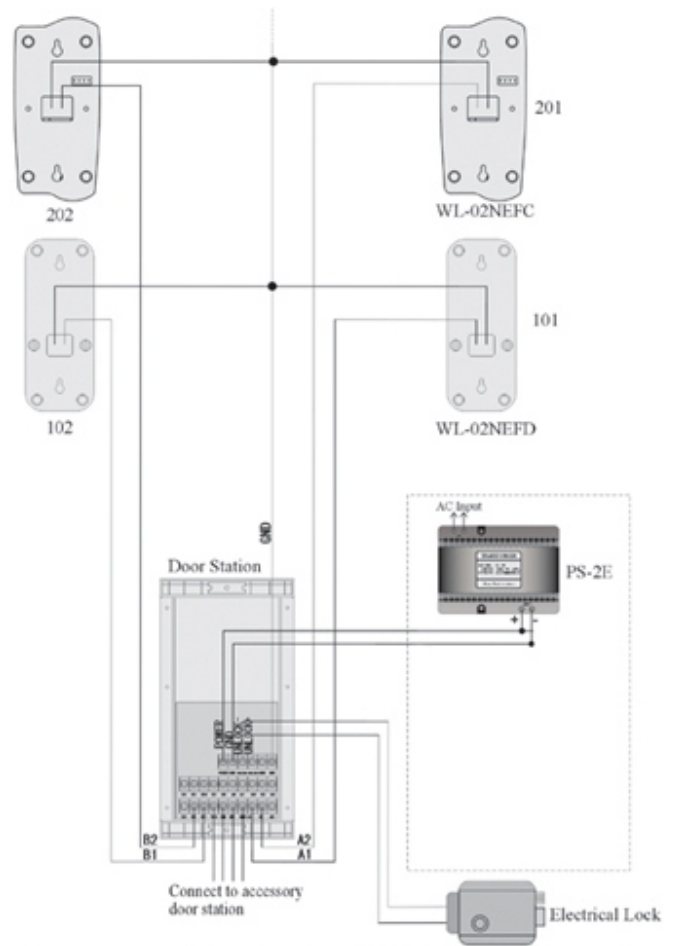

13. Спецификация на кабелните връзки.

Модели	Спецификация	Кабелни изисквания		Бележки	
Видеодомофонни системи	Главни кабели	Връзка между домофонно табло и домофон	<=30m RVV(3+n)x0.8mm ²	<=100m RVV(3+n)x1.0mm ²	1. "n" означава броя на домофоните 2. данните в таблицата са препоръчителни
	Видео кабели	Връзка между домофонно табло, видео разпределител и домофон	SYV75-5/96	SYV75-5/96	
	Захранващ кабел	Връзка между домофонно табло и захранващ модул	<=10m RVV2x1.0mm ²		
	Кабел за електрическа брава	Връзка между домофонно табло и електрическа брава	<=10m RVV2x1.0mm ²		
Аудиодомофонни системи	Главни кабели	Връзка между домофонно табло и домофон	<=30m RVV(1+n)x0.3mm ²	<=100m RVV(1+n)x0.8mm ²	
	Захранващ кабел	Връзка между домофонно табло и захранващ модул	<=10m RVV2x1.0mm ²		
	Кабел за електрическа брава	Връзка между домофонно табло и електрическа брава	<=10m RVV2x1.0mm ²		

- Захранващ модул за видеодомонни системи

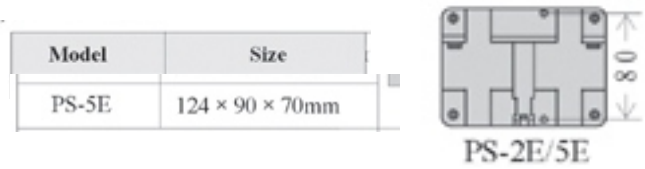

- Аудио и видеодомофонни табла

Модели	Размери	Размери за монтиране върху метална врата	Размери за монтиране върху стена
Видеодомофонни системи			
CM-02NE(1*2)	216(L)x130(W)x52(D)mm	208(L)x108(W)x38(D)mm	206(L)x126(W)x42(D)mm
CM-02NE(1*4)	260(L)x130(W)x52(D)mm	252(L)x108(W)x38(D)mm	250(L)x126(W)x42(D)mm
CM-02NE(1*8)	348(L)x130(W)x52(D)mm	340(L)x108(W)x38(D)mm	338(L)x126(W)x42(D)mm
CM-02NE(2*6)	304(L)x130(W)x52(D)mm	296(L)x108(W)x38(D)mm	294(L)x126(W)x42(D)mm
CM-02NE(2*8)	348(L)x130(W)x52(D)mm	340(L)x108(W)x38(D)mm	338(L)x126(W)x42(D)mm
Аудиодомофонни системи			
WL-02NE(1*2)	174(L)x130(W)x52(D)mm	166(L)x108(W)x38(D)mm	164(L)x126(W)x42(D)mm
WL-02NE(1*4)	216(L)x130(W)x52(D)mm	208(L)x108(W)x38(D)mm	206(L)x126(W)x42(D)mm
WL-02NE(1*8)	304(L)x130(W)x52(D)mm	296(L)x108(W)x38(D)mm	294(L)x126(W)x42(D)mm
WL-02NE(2*6)	254(L)x130(W)x52(D)mm	246(L)x108(W)x38(D)mm	244(L)x126(W)x42(D)mm
WL-02NE(2*8)	304(L)x130(W)x52(D)mm	296(L)x108(W)x38(D)mm	294(L)x126(W)x42(D)mm
Аксессуары за Аудиодомофонни системи			
WL-02NEK(1*10)	304(L)x130(W)x52(D)mm	296(L)x108(W)x38(D)mm	294(L)x126(W)x42(D)mm
WL-02NEK(1*8) TYPE A	254(L)x130(W)x52(D)mm	246(L)x108(W)x38(D)mm	244(L)x126(W)x42(D)mm
WL-02NEK(1*8) TYPE B	304(L)x130(W)x52(D)mm	296(L)x108(W)x38(D)mm	294(L)x126(W)x42(D)mm
WL-02NEK(1*10)	304(L)x130(W)x52(D)mm	296(L)x108(W)x38(D)mm	294(L)x126(W)x42(D)mm

14. Инсталация на аудио и видео домофонни системи.

- Аудиодомофонни

Model	Size	Installation diagram:
WL-02NEFD	201 × 80 × 67mm	
WL-02NEFC	174x81x49 mm	

- Видеодомофонни

Model	Size
CM-02NERG	222 × 200 × 66mm



15. Въпроси и проблеми.

- Видео разпределител

Model	Size
VM-4	146 × 86 × 45mm

- Захранващ модул за аудиодомофонни системи.

Model	Size
PS-2E	124 × 90 × 70mm

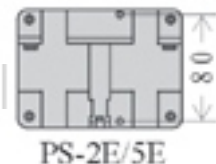

Често задавани въпроси	Вероятен проблем	Вероятно разрешаване на проблема
Домофонното табло не работи.	Захранващия модул не работи. Кабелните връзки към захранващия модул са неправилно свързани.	Включете захранващия модул. Коригирайте връзката между домофонното табло и захранващия модул.
Всички абонати в една и съща сграда не могат да отключат входната врата.	Неправилно са свързани кабелните връзки между домофонното табло и захранващия модул или електрическата брава, или главните домофонни връзки, или проверете електрическата брава дали е съвместима с домофонното табло.	Проверете дали захранващото напрежение на към електрическата брава е +12V. Ако няма захранване сменете домофонното табло. Ако има захранване проверете дали кабелните връзки са правилно свързани или има нещо нередно със заключването.
Домофонното табло не може да осъществява разговори с всички домофони.	Главните кабелни връзки са неправилно свързани или има скъсан кабел.	Проверете кабелните връзки.
Видеодомофона показва ленти, но не и картина.	Неправилно свързани кабелни връзки между входящите и изходящите видео портове на видео разпределителя и видеодомофона ако няма картина на всички видеодомофони. Или може да има направелни кабелни връзки между видео разпределителя и видеодомофона, или повреден видеодомофон, или видео разпределителя не е включен към захранване.	Проверете дали видео разпределителя е включен към захранване. Проверете кабелните връзки на входящите и изходящите видео портове. Пробвайте с друг видеодомофон