

# Panasonic



Показаният модел е KX-FP152

## Указания за ползване

---

Компактен факс за обикновена хартия

Модел No. **KX-FP152FX**

Компактен факс за обикновена хартия  
с телефонен секретар

Модел No. **KX-FP156FX**



Моля, прочетете тези указания за ползване преди употреба на апарата и ги запазете за справка.

**Благодарим Ви, че закупихте факс апарат Панасоник.**

**Неща, на които да обърнете внимание**

Залепете квитанцията от покупката тук

**За бъдеща справка**

Дата на закупуване

Сериен номер

(намира се на долната страна на апарата)

Име и адрес на дилъра

Телефонен номер на дилъра

**Внимание:**

- Обърнете внимание, че пресниманите или получени документи се запазват върху използвания филм. Проявете дискретност при смяна на вече използваната касета на филм.
- Не изтривайте с гума върху отпечатаната страна, тъй като текстът може да се зацапа.

**Важно:**

- Ако към една и съща линия е включено и друго устройство, този апарат може да смущава състоянието на мрежата на устройството.

**Забележка:**

- Окончанието "CX" в името на моделите е пропуснато е тези указания.
- Повечето показани в тези указания фигури се отнасят за модел KX-FP152.

**Авторско право:**

Авторските права на това ръководство принадлежат на Kyushu Matsushita Electric Co., Ltd. (КМЕ) и нейният лицензиант. Според закона за авторското право това ръководство не може да бъде възпроизвеждано под никаква форма, цялостно или частично, без предварително писмено съгласие от КМЕ и нейният лицензиант.

©Kyushu Matsushita Electric Co., Ltd. 2002

## Важни указания за безопасност

Винаги, когато ползвате този апарат, спазвайте основните мерки за сигурност, за да намалите риска от пожар, токов удар ил нараняване.

1. Прочетете внимателно всички указания.
2. Спазвайте всички предупреждения и указания, означени на апарата.
3. Изключете апарата от контакта преди почистване. Не използвайте течни или аерозолни препарати. Почиствайте с влажен парцал.
4. Не използвайте апарата в близост до вода, например близо до ваната, легена, мивката и т.н.
5. поставете апарата на стабилна повърхност. Падане на апарата може да доведе до сериозни повреди и/или наранявания.
6. Не покривайте отворите на апарата. Те са предназначени за проветряване. Никога на поставяйте апарата в близост до радиатори или на места със слаба вентилация.
7. Използвайте единствено източника на електроенергия, означен на апарата. Ако не сте сигурни за типа електроенергия в дома Ви , посъветвайте се с Вашия дилър или електрическа компания.
8. От съображения за сигурност този продукт е снабден със заземен щепсел. Ако не разполагате с такъв тип контакт, моля инсталирайте си го.
9. Не поставяйте предмети върху хранващия кабел. Инсталирайте апарата така, че никой да не се спъва или да стъпва по кабела.
10. Никога не претоварвайте контактите или разклонителите.
11. Никога на поставяйте предмети в отворите на апарата. Това може да доведе до риск от пожар или токов удар.
12. За да избегнете опасността от токов удар, не разглобявайте апарата. Когато имате нужда от сервиз, потърсете помощта на упълномощен сервизен център. Отваряне или преместване на капаци или други части може да Ви изложи на опасни напрежения или други рискове. Неправилното сглобяване може впоследствие да причини токов удар.
13. Изключете апарата от контакта и се обърнете за помощ към упълномощен сервиз при следните ситуации:
  - А. Когато хранващият кабел или щепселът са повредени или изтънели.
  - Б. Ако върху апарата е била разлята течност.
  - В. Ако апаратът е бил изложен на дъжд или вода.

Г. Ако апаратът не работи нормално при спазени указания за употреба.

Коригирането на неправилни настройки може да изисква сериозна намеса от страна на упълномощен сервизен център.

Д. Ако апаратът е бил изпуснат или физически повреден.

Е. Ако се наблюдава рязка промяна в действието на апарата.

14. По време на гръмотевични бури избягвайте употребата на телефони, с изключение на безжичните модели. Има минимален риск от токов удар, породен от мълния.
15. Не използвайте този апарат, за да съобщите за изтичане на газ, ако сте в близост до изтичането.

## ЗАПАЗЕТЕ ТЕЗИ УКАЗАНИЯ

### ИНСТАЛИРАНЕ:

1. Никога не инсталирайте телефонните кабели по време на гръмотевична буря.
2. Никога не инсталирайте телефонните розетки на мокри места, освен ако не са специално пригодени за това.
3. Никога не пипайте неизолирани телефонни кабели или крайни устройства, освен ако телефонната линия не е била предварително прекъсната.
4. Бъдете внимателни, когато инсталирате или модифицирате линиите.

### ВНИМАНИЕ:

- За да предотвратите риска от пожар или токов удар, не излагайте този продукт на дъжд или друг вид влага.

### ДОПЪЛНИТЕЛНА ИНФОРМАЦИЯ:

- Съхранявайте апарата далече от уреди, предизвикващи електрически смущения, като флуоресцентни лампи и мотори.
- Пазете апарата от прах, висока температура и вибрации.
- Апаратът не бива да бъде излаган на директна слънчева светлина.
- Не поставяйте тежки предмети върху апарата.
- Не пипайте щепсела с мокри ръце..

# Съдържание

## Първоначална подготовка

Окомплектовани принадлежности.....	6
Информация за принадлежностите.....	6

<b>Help</b>	Функция помощ.....	7
	Разположение.....	8
	Общ вид.....	9

Поставяне и заменяне на мастилената лента.....	11
Контейнер за хартия.....	13
Хартия.....	14
Метален притискач.....	15
Свързване.....	16
Дата и време, Вашите име, факс и телефонен номер.....	17
Регулиране на силата на звука.....	21

## Телефон

Запазване на имена и телефонни номера чрез функцията указател.....	22
Редактиране на записани данни.....	23
Изтриване на записани данни.....	23
Обаждане чрез избор на адресат от указателя.....	24
Записване на телефонен разговор (само за модел KX-P 156).....	24
Разговор след изпращане или получаване на факс.....	25

## Факс

Ръчно изпращане.....	26
Изпращане на документи.....	27
Изпращане на факс, използвайки указателя.....	28
Изпращане до много получатели.....	29
Настройване на апарата да получава факсове.....	32
Режим ТЕЛЕФОН (ръчно отговаряне на всички обаждания).....	34
Режим САМО ФАКС (всички повиквания се приемат като факсове).....	35
Режим ТЕЛЕФОН/ФАКС (приемане на гласови повиквания със звънене и на факс повиквания без звънене, когато сте близо до апарата).....	36
Работа на апарата с телефонен секретар (само за модел KX FP152).....	38
Допълнителен телефон.....	40
Получаване чрез rolling (получаване на факсове, поставени на факс апарата на ответната страна).....	40
Известяване по пейджъра за получен факс.....	41

## Копиране

Правене на копие.....	42
-----------------------	----

## Телефонен секретар (само за модел KX-FP156)

Режим ТЕЛЕФОНЕН СЕКРЕТАР/ФАКС (автоматично приемане на гласови и факс повиквания).....	44
Записване на Ваши собствени поздравителни съобщения.....	45
Изтриване на Ваши записани поздравителни съобщения.....	46
Напомнящо съобщение за други лица или за Вас самите .....	47
Прослушване на записани съобщения.....	48
Опериране от разстояние.....	49
Как обаждщите се могат да Ви оставят частни съобщения.....	52
Запис на Ваши собствени поздравления на гласовата поща.....	53
Прослушване на записани съобщения.....	54
Прослушване на записани съобщения от разстояние.....	55
Прехвърляне на записани съобщения на друг телефон.....	56

## Програмируеми функции

Програмиране .....	57
Основни функции.....	58
Специални функции.....	60

## Помощ

Протоколи.....	69
Дисплей.....	70
Когато дадена функция не работи, проверете първо тук, преди да потърсите помощ.....	72
При прекъсване на захранването.....	75
Засядане на хартия.....	76
При изпращане на факс, апаратът не поема документа или поема по няколко листа едновременно.....	77
Поставката за документи.....	78
Термичната глава.....	78

## Обща информация

Разпечатване списъци и протоколи.....	79
Технически данни за този продукт.....	80
Програмен показалец.....	82
Показалец.....	82

# Принадлежности

## Окомплектовани принадлежности

Кабел за захранването.....1бр. 	Кабел за телефонната линия.....1бр. 	Слушалка .....1бр. 	Кабел за слушалката..... 1бр. 
Контейнер за хартия .....1бр. 	Мастилен филм.....1бр. 	Указания за ползване.....1бр. 	

- Ако някоя от тези принадлежности липсва или е повредена, обърнете се към Вашия доставчик.
- Запазете оригиналната кутия и опаковъчни материали за бъдещо местене или транспортиране на апарата.

## Информация за принадлежностите

Препоръчваме Ви при продължително ползване на апарата да закупите по-дълъг филм. За оптимален резултат ползвайте оригинален филм модел № KX-FA53A или KX-FA55A.

Модел №	Описание	Спецификации
KX-FA53A	Филм за смяна	1 ролка 216 мм x 50 м
KX-FA55A	Филм за смяна	2 ролки 216 мм x 50 м

- Филмът не може да се използва повторно. Не го пренавивайте за повторна употреба.

Можете да разпечатате съкратени указания, с които да си помогнете по следния начин.

## ■ За KX-FP152

**1** Натиснете бутона **HELP**  
Появява се: 

PRESS NAVI. [◀ ▶] & SET
----------------------------

**2** Натиснете **◀** или **▶** докато желаната тема се изпише на дисплея.

1. Как да настроите дата, час, име и факс номер.

QUICK SET UP PRESS SET
---------------------------

2. Как да програмирате функциите.

FEATURE LIST PRESS SET
---------------------------

3. Как да запаметявате и избирате имена в указателя.

DIRECTORY PRESS SET
------------------------

4. Помощ за проблеми при получаване на факсове.

FAX RECEIVING PRESS SET
----------------------------

5. Работа с функцията копиране.

COPIER PRESS SET
---------------------

6. Списък на възможните протоколи.

REPORTS PRESS SET
----------------------

**3** Натиснете бутона **SET**  

PRINTING
----------

## ■ За KX-FP156

**1** Натиснете бутона **HELP**  
Появява се: 

PRESS NAVI. [◀ ▶] & SET
----------------------------

**2** Натиснете **◀** или **▶** докато желаната тема се изпише на дисплея.

1. Как да изпращате факсове, следвайки гласовите инструкции.

SEND GUIDE PRESS SET
-------------------------

2. Как да настроите дата, час, име и факс номер.

QUICK SET UP PRESS SET
---------------------------

3. Как да програмирате функциите.

FEATURE LIST PRESS SET
---------------------------

4. Помощ за проблеми при ползване на телефонния секретар.

DIRECTORY
-----------

5. Помощ за проблеми при получаване на факсове.

TAD OPERATION PRESS SET
----------------------------

6. Помощ за проблеми при получаване на факсове.

FAX RECEIVING PRESS SET
----------------------------

7. Работа с функцията копиране.

COPIER PRESS SET
---------------------

8. Списък на възможните протоколи.

REPORTS PRESS SET
----------------------

**3** Натиснете бутона **SET**  

PRINTING
----------



# Разположение на контролните бутони

## Разположение



- Показаният модел е КХ-FP156.

### Забележка:

- Изходът за документи е от предната страна на апарата. Инсталирайте апарата на бюро или под с гладка повърхност и не поставяйте нищо пред него.

### Указания за ползване на микрофон-говорителя (само за модел КХ-FP156)

- Използвайте микрофон-говорителя в тиха стая.
- Настройте звука на микрофон-говорителя използвайки **+** или **-**
- За да превключите към слушалката, я вдигнете.  
За да преминете обратно към режим микрофон-говорител, натиснете DIGITAL SP-PHONE.



# Разположение на контролните бутони

## Разположение

### ■ За модел KX-FP152

- За включване/изключване на режима AUTO ANSWER (стр. 32)

- За начало или край на програмирането

- За увеличаване броя на получателите на съобщението (стр. 31)

• Дисплей

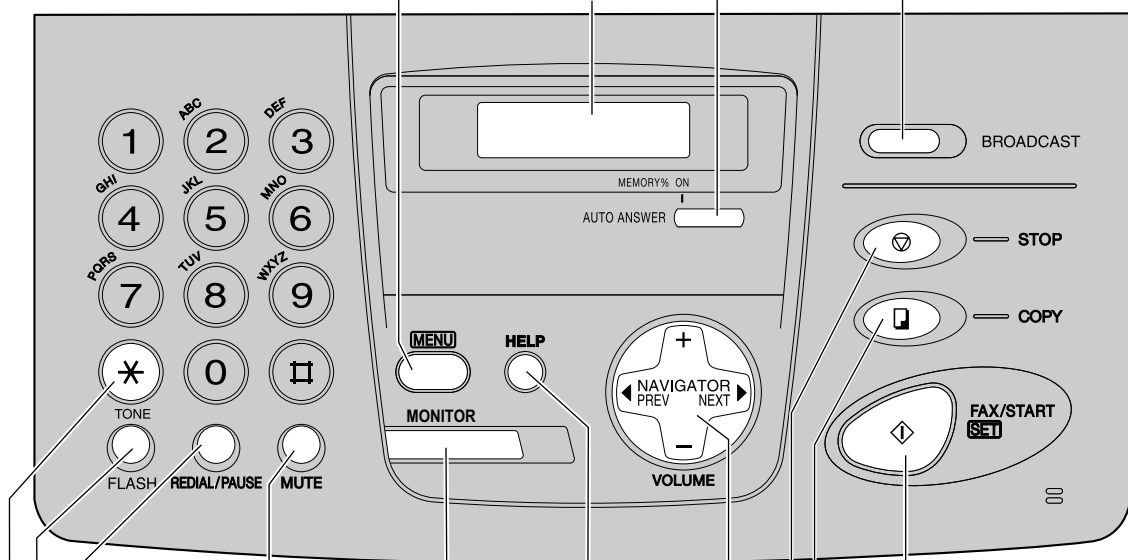

- За да заглушите гласа си по време на разговор. Натиснете бутона отново, за да се върнете към разговора.

- За повторно избиране на последния избран номер.\* За въвеждане на пауза по време на избирането.

- За прехвърляне или задържане на телефонен разговор.

- За смяна от импулсен на тонален режим по време на избиране.

- За разпечатване на бърза справка (стр. 7).

- За избиране без вдигане на слушалката.

- За започване изпращане или получаване на факс.
- За запаметяване на настройка по време на програмиране.

- За да започване на копиране. (стр. 42)

- За спиране на операция или отменяне на програмирането.

- За настройка на звука. (стр. 21)

- За търсене на запаметено име (стр. 24, 28).

- За избор на настройки на функция/функции по време на програмирането. (стр. 57)

- За придвижване към следваща операция.

- Ако линията е заета, докато набирате номер, използвайки бутона **MONITOR**, апаратът автоматично ще набере номера още 5 пъти.

# Разположение на контролните бутони

## ■ За модел KX-FP156

- За изтриване на записани съобщения. (стр. 48)
- За записване на Ваши собствени поздравителни съобщения. (стр. 45)
- За начало или край на програмирането
- За преглед на записани съобщения. (стр. 48)
- За включване/изключване на режима AUTO ANSWER (стр. 32)
- За увеличаване броя на получателите на съобщението (стр. 31)

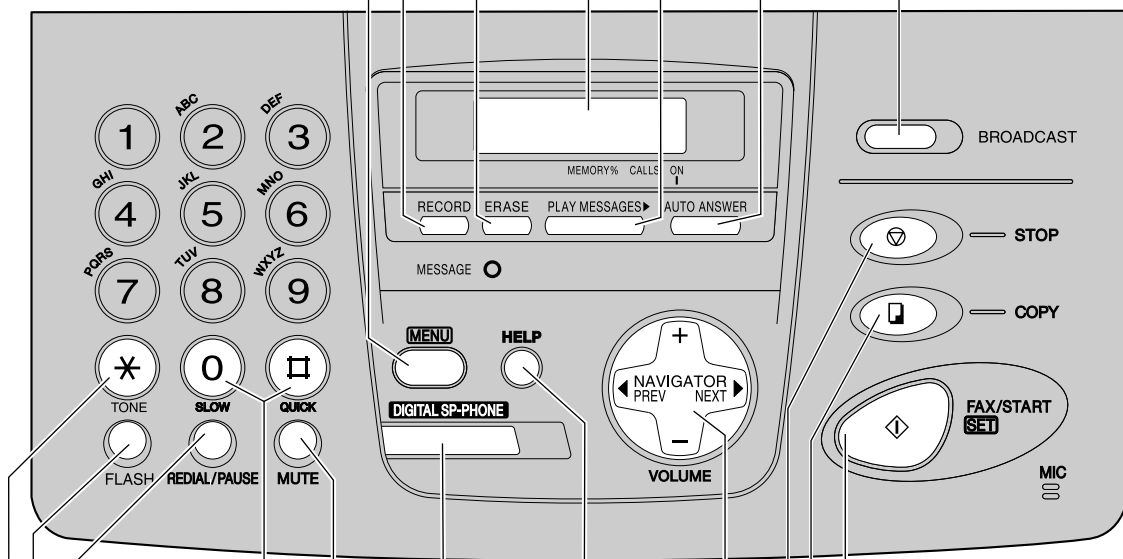

- За бързо или бавно прослушване (стр. 48)
- За да заглушите гласа си по време на разговор. Натиснете бутона отново, за да се върнете към разговора.
- За повторно избиране на последния избран номер.\* За въвеждане на пауза по време на избирането.
- За прехвърляне или задържане на телефонен разговор.
- За смяна от импулсен на тонален режим по време на избиране.
- За започване изпращане или получаване на факс.
- За запаметяване на настройка по време на програмиране.
- За да започване на копиране. (стр. 42)
- За спиране на операция или отменяне на програмирането.
- За настройка на звука. (стр. 21)
- За търсене на запаметено име (стр. 24, 28).
- За избор на настройки на функция/функции по време на програмирането. (стр. 57)
- За придвижване към следваща операция.
- За започване на разговор. Натиснете бутона **DIGITAL SP-PHONE**, апаратът автоматично ще набере номера още 5 пъти.

## Поставяне и смяна на мастиления филм

Поставете включения към продукта или сменете с нов.

**За модел № KX-FA53A:** Филм за смяна (1 ролка)

**За модел № KX-FA55A:** Филм за смяна (2 ролки)

Всяка ролка може да разпечата около 140 страници формат А4.

Вижте страница 6 за информация за принадлежностите.

- 1** Отворете предния капак, като издърпате средната част.



- 2** Освободете задния капак, натискайки зеленият бутон за отварянето му, разположен в дясната част на апарата. ИЛИ Освободете задния капак, натискайки зелената ръчка за отварянето му, намираща се вътре във апарата.

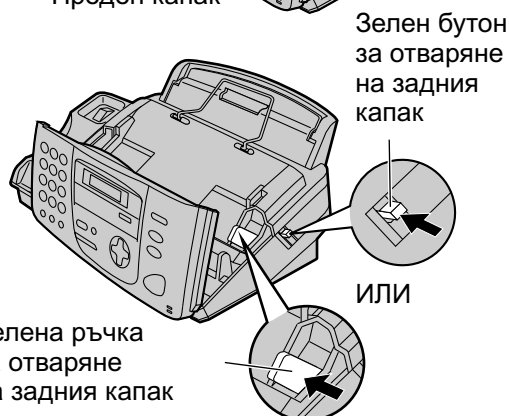

- 3** Отворете задния капак.
  - Ако за първи път зареждате апарата, то отидете направо на стъпка 6.

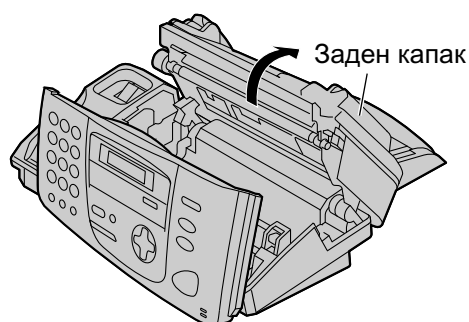

- 4** **Заменяне**  
Издърпайте синята ролка и извадете използвания филм.  
Извадете използваната сърцевина.

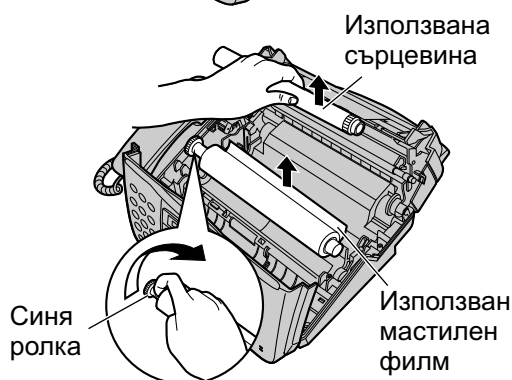

( продължава )

# Настройки

(продължение)

- 5** **Заменяне.**  
Извадете предпазителя и пластините на новия филм. Намерете синята “Т”-образна ролка.

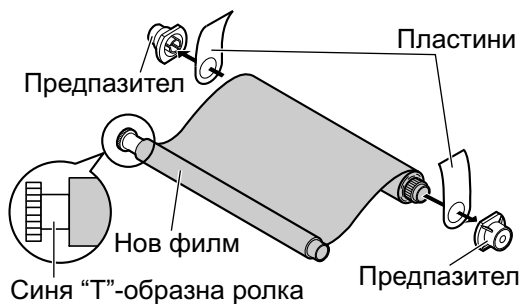

- 6** Поставете синята сърцевина на предната ролка на филма в десния отвор на апарата(1). Поставете синята “Т”-образна ролка в левия отвор на апарата(2) Поставете на място и задната ролка на филма(3).



- 7** Поставете синята “Т”-образна ролка по посока на стрелката.
- Уверете се, че филма е увит около синята сърцевина поне един път.

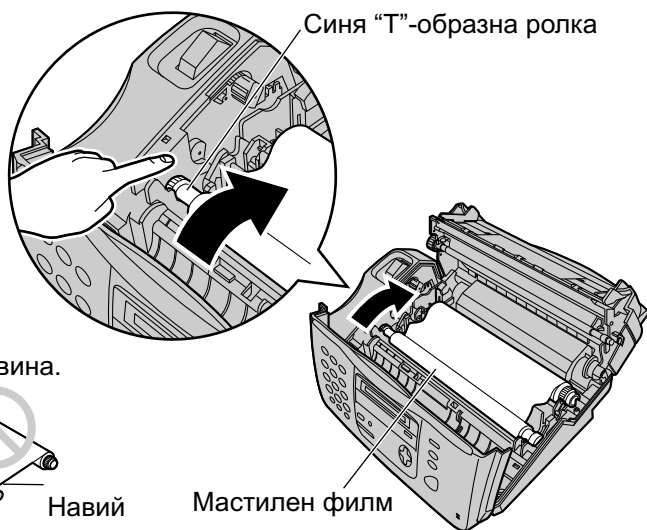
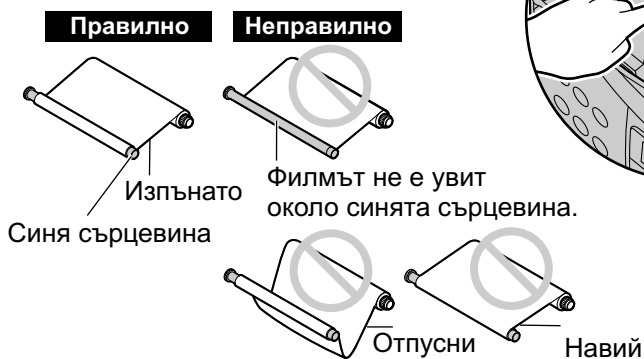

- 8** Затворете добре задния капак като натиснете маркираните участъци (1). Затворете добре и предния капак (2).
- Докато апаратът проверява за разхлабени участъци на филма, на дисплея ще се появи следното съобщение:

**Забележка:** Дисплей: PLEASE WAIT

- Не съществува проблем да пипате филма с ръце, това няма да повреди покритието, както например става с индигираната хартия.

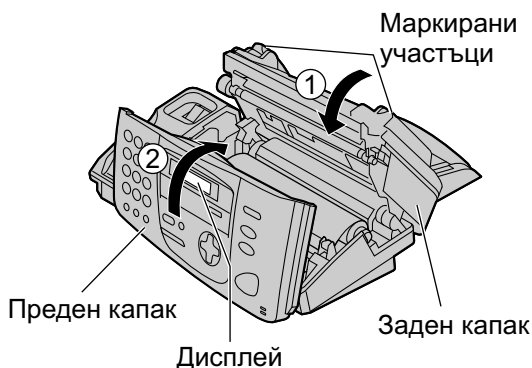

## Контейнер за хартия

Поставете щифтовете на контейнера в отворите на гърба на апарата.

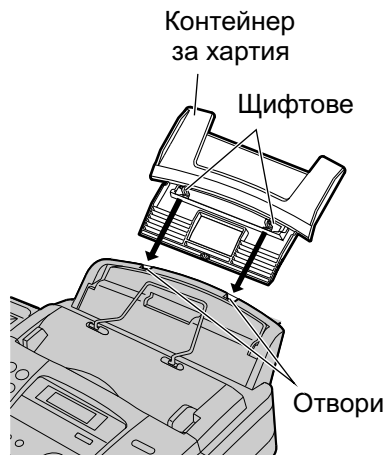
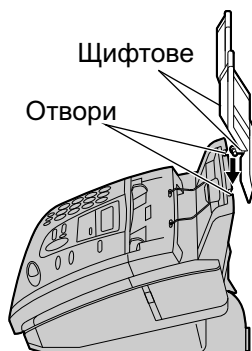

### Забележка:

- Не поставяйте апарата на места, където контейнера за хартия не може да се отвори (например до стена).

# Настройки

## Хартия

Можете да зареждате апарата с хартия формат А4.

Апаратът подбира 50 листа хартия 60гр/м<sup>2</sup> до 75гр/м<sup>2</sup> или 30 листа хартия 90гр/м<sup>2</sup>.

Вижте бележката за особеностите на хартията на страница 81.

- 1 Разлистете топа хартия, за да предотвратите засядания.
- 2 Повдигнете притискача и го задръжте, докато поставяте хартията.
  - Хартията не трябва да бъде над нивото на ограничителя.
  - Ако хартията не е поставена правилно, поставете я отново, за да предотвратите засядания.



### Добавяне на хартия

1. Повдигнете притискача и го задръжте, докато извадите всичката поставена хартия.
2. Прибавете още хартия и подравнете топа.
3. Разлистете топа хартия.
4. Повдигнете притискача и го задръжте, докато поставяте хартията.

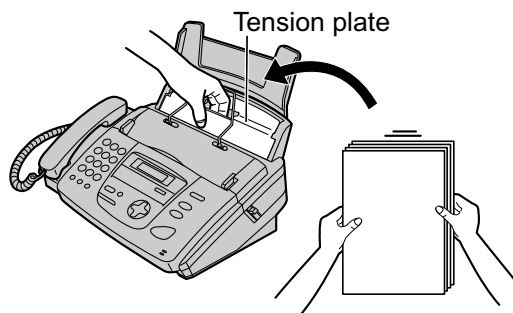

## Метален притискач

След печатане, хартията излиза през горната част на апарата.  
Металният притискач предотвратява възможно измачкване на хартията.  
Ако притискача излезе от отворите си, то го сложете отново в отворите му,  
разположени на изхода за хартия.

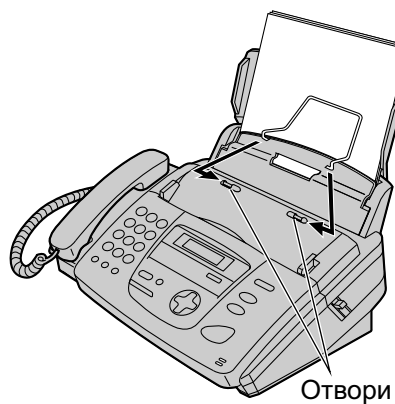

# Настройки

## Свързване

Първо свържете кабела за слушалката, после кабела за телефонната линия и най-накрая захранващия кабел.

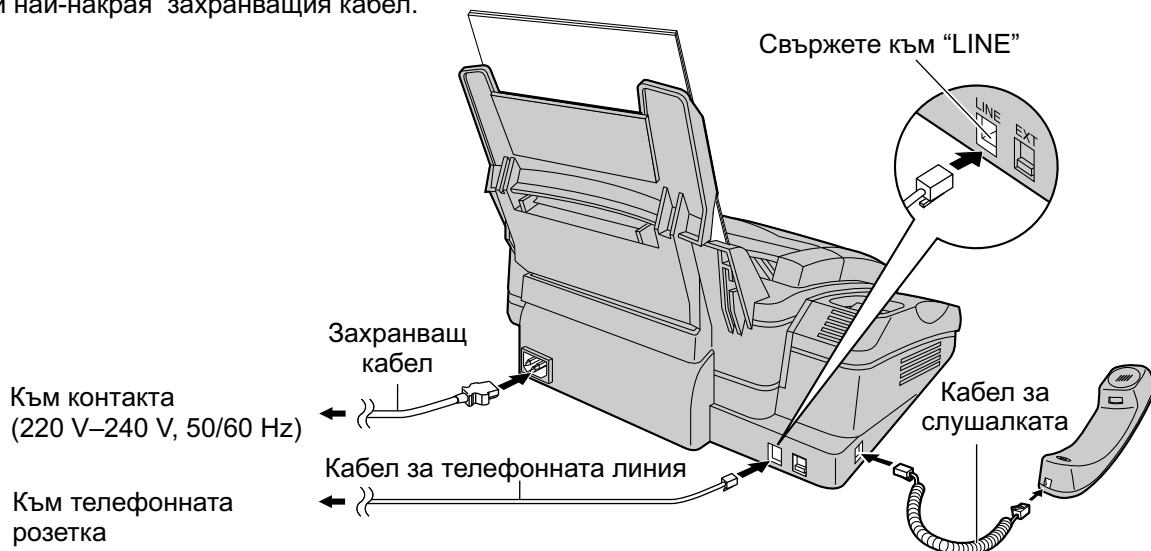

### Внимание:

- Когато ползвате този апарат, контактът трябва да бъде близо до него и да е лесно достъпен.
- Използвайте телефонния кабел, окомплектован с апарата.
- Не разтягайте телефонния кабел.

### Забележка:

- Ако искате да свържете телефонен секретар към апарата, вижте стр. 38 (само за модел KX-FP152).

### Как да използвате факс апарат и компютър на една и съща линия.

- Съветваме ви да използвате отделни розетки за компютъра и за факс апарата.
- Настройте факс апарата на ТЕЛЕФОНЕН режим (виж стр.34).
- Устройството, което е с по-кратка настройка на звънене ще отговори първо на обаждането.
- Ако компютъра има изход за телефонна линия, свържете факс апарата в този изход на компютъра.



## Дата и време, Вашите име, факс и телефонен номер

Вие трябва да програмирате датата и времето, Вашите име, факс и телефонен номер. Тази информация ще бъде изписана на всяка страница, изпратена от Вашия апарат.

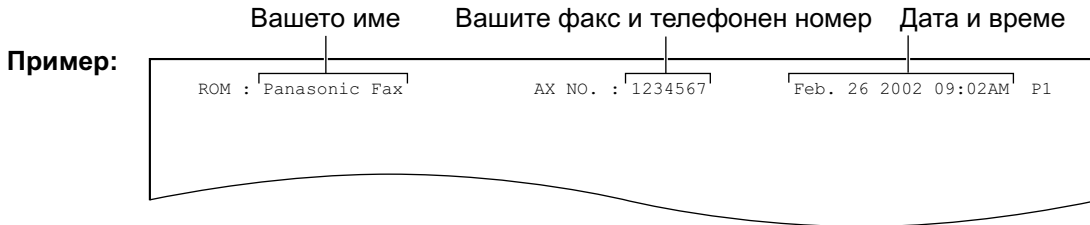

## Настройване на дата и време

**1** Натиснете бутона **MENU**.

Дисплей : SYSTEM SET UP  
PRESS NAVI. [◀ ▶]

**2** Натиснете [◀] или [▶] докато се появи следното:

SET DATE & TIME  
PRESS SET

**3** Натиснете бутона **SET**.

Показалец

Пример: M:01/D:01/Y:02  
TIME: 12:00AM

**4** Въведете правилните месец/ден/година, като всеки избирате с две цифри от клавиатурата.

Пример: Август 10, 2002

Натиснете

[0][8] [1][0] [0][2] M:08/D:10/Y:02  
TIME: 12:00AM

**5** Въведете час/минути, като за всеки избирате от две цифри от клавиатурата. Натиснете [\*], за да изберете "AM" (преди обяд) или "PM" (след обяд)

Пример: 3:15PM

1. Натиснете

[0][3] [1][5] M:08/D:10/Y:02  
TIME: 03:15AM

2. Натиснете [\*], докато на дисплея се изпише PM.

M:08/D:10/Y:02  
TIME: 03:15PM

**6** Натиснете бутона **SET**.

• На екрана ще се появи:

YOUR LOGO  
PRESS SET

**7** Натиснете бутона **MENU**.

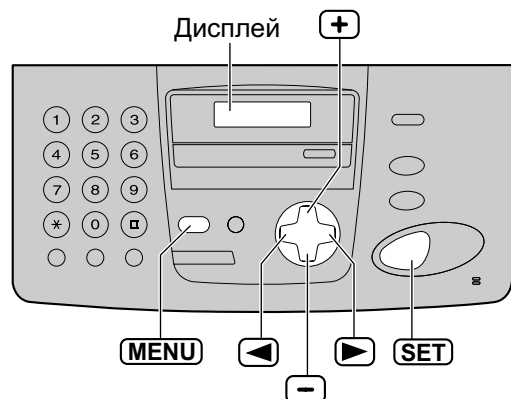

### Забележка:

- Можете да изберете номера, натискайки [◀] или [▶], или чрез стъпки 4 и 5. В този случай натиснете [▶], за да придвижите показалеца
- Точността на часовника е около ±60 секунди на месец.

### За да поправите грешка

- Натиснете [◀] или [▶], за да придвижите показалеца до грешната цифра, после нанесете поправките.

# Настройки

## Настройване на Вашето име

Името може да бъде на Вашата фирма, отдел или собствено име.

- 1** Натиснете бутона **(MENU)**.

Дисплей : 

SYSTEM SET UP PRESS NAVI. [◀ ▶]
------------------------------------

- 2** Натиснете **(◀)** или **(▶)** докато се появи следното:

YOUR LOGO PRESS SET
------------------------

- 3** Натиснете бутона **(SET)**.

LOGO=
-------

- 4** Въведете Вашето име, до 30 символа, с помощта на клавиатурата за избиране. За повече информация вижте следващата страница.

**Example:** "Bill"

1. Натиснете **(2)** два пъти.

Показалец  

LOGO=B
--------

2. Натиснете **(4)** шест пъти.

LOGO=Bi
---------

3. Натиснете **(5)** шест пъти.

LOGO=Bill
-----------

4. Натиснете **(▶)**, за да придвижите показалеца до следващото място, и натиснете **(5)** шест пъти.

LOGO=Bill
-----------

- 5** Натиснете бутона **(SET)**.

- На дисплея ще се изпише:

YOUR FAX NO. PRESS SET
---------------------------

- 6** Натиснете бутона **(MENU)**.



### Забележка:

Можете да въведете Вашето име, натискайки **(+)** или **(-)** (вижте следващата страница) в стъпка 4. В този случай, натиснете **(▶)**, за да придвижвате показалеца.

### За да поправите грешка

- Натиснете **(◀)** или **(▶)**, за да придвижите показалеца към грешния символ.

### За да изтриете символ

- Придвижете показалеца към символа, който искате да изтриете и натиснете **(STOP)**.

### За да въведете символ

1. Натиснете **(◀)** или **(▶)**, за да придвижите показалеца вдясно от мястото, където искате да въведете символа.
2. Натиснете **(MUTE)**, за да поставите интервал и въведете символа.

## Въвеждане на символи с клавиатурата за избиране

Натискането на бутон от клавиатурата ще избере следните символи

Бутони	Символи
1	1 [ ] { } + - / = , . _ ` : ; ?
2	A B C a b c 2
3	D E F d e f 3
4	G H I g h i 4
5	J K L j k l 5
6	M N O m n o 6
7	P Q R S p q r s 7
8	T U V t u v 8
9	W X Y Z w x y z 9
0	0 ( ) < > ! " # \$ % & ¥ * @ ^ ' →
<b>FLASH</b>	Бутон <b>ТИРЕ</b> (за поставяне на тире.)
<b>MUTE</b>	Бутон за <b>ВЪВЕЖДАНЕ</b> (въвежда символ или интервал.)
<b>STOP</b>	Бутон за <b>ИЗТРИВАНЕ</b> (използва се за изтриване на символи.)
	Бутон  (придвижва показалеца надясно.) За да въведете друг символ със същия бутон за избиране, придвижете показалеца към следващото място.
	Бутон  (придвижва показалеца наляво.)

## Въвеждане на символи с бутоните или

Вместо да използвате бутоните на клавиатурата, можете да въвеждате символи с бутоните или .

1. Натиснете или , докато желаният символ се изпише на екрана.
2. Натиснете , за да придвижите показалеца до следващото място.
  - Изписаният в точка 1 символ е въведен.
3. Въведете следващия символ, следвайки указанията в т. 1.

## Ред на изписване на символите

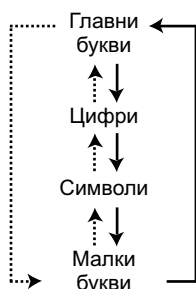

→ : при натискане на

.....→ : при натискане на

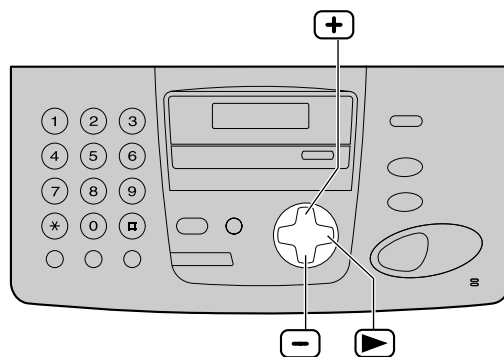

# Настройки

## Настройване на Вашите факс и телефонен номер

**1** Натиснете бутона **(MENU)**.

Дисплей : 

SYSTEM SET UP PRESS NAVI. [◀ ▶]
------------------------------------

**2** Натиснете **(◀)** или **(▶)**  
докато се  
появи следното:

YOUR FAX NO. PRESS SET
---------------------------

**3** Натиснете бутона **(SET)**.

NO. =
-------

**4** Въведете Вашия факс и телефонен номер,  
до 20 цифри, с клавиатурата за избиране.

Пример: 

NO. =1234567
--------------

**5** Натиснете бутона **(SET)**.  
• На дисплея ще се изпише следното:

SENDING REPORT =ERROR [±]
------------------------------

**6** Натиснете бутона **(MENU)**.



### Забележка:

- В стъпка 4 можете да въведете Вашия факс и телефонен номер, натискайки **(+)** или **(-)**. В този случай, натиснете **(▶)**, за да придвижите показалеца.
- Бутонът **(\*)** замества знак с "+", а бутонът **(#)** с интервал.

**Пример:** (използвайте клавиатурата за избиране):

+234 5678

Натиснете **(\*)** **(2)** **(3)** **(4)** **(#)** **(5)** **(6)** **(7)** **(8)**

- За да въведете тире в телефонен номер, натиснете бутона **(FLASH)**.

### За да поправите грешка

- Натиснете **(◀)** или **(▶)** за да придвижите показалеца до грешния номер, после нанесете поправките.

### За да изтриете номер

- Придвижете показалеца до номера, който искате да изтриете и натиснете бутона **(STOP)**.

# Регулиране силата на звука

## Сила на звънене

### Сила на звънене

Имате избор между четири нива (силно/средно/тихо/изключено).

**Докато апаратът е в покой,** натиснете **+** или **-**.

- Ако във входа за документи има някакви документи, то не можете да настройвате силата на звънене. Преди да настроите силата на звука, уверете се, че входът за документи е празен.

**За да изключите звъненето:**

1. Натиснете продължително, докато получите следното съобщение на дисплея.

Дисплей: RINGER OFF= OK?  
YES:SET/NO:STOP

2. Натиснете бутона **SET**.

RINGER OFF

- За да включите звъненето отново, натиснете **+**.

**Докато звъненето е изключено:**

При повикване апаратът няма да звъни и ще изпише следното съобщение:

INCOMING CALL

### Вид звънене

- Можете да избирате между три различни вида звънене. За да изберете един от тях, вижте стъпка 17 на стр. 59. Апаратът ще звъни по избория от Вас начин при всяко повикване.

## Сила на звука на микрофон-говорителя

Имате избор измежду осем нива (от силно до тихо).

**Докато ползвате микрофон-говорителя,** натиснете **+** или **-**.

## Сила на звука на гласовите инструкции (само за модел KX-FP156)

Имате избор измежду девет нива (от силно до изключено).

**Докато слушате гласовите инструкции,** натиснете **+** или **-**.

## Сила на звука на телефонния секретар (само за модел KX-FP156)

Имате избор измежду девет нива (от силно до изключено).

**Докато слушате записаните съобщения,** натиснете **+** или **-**.

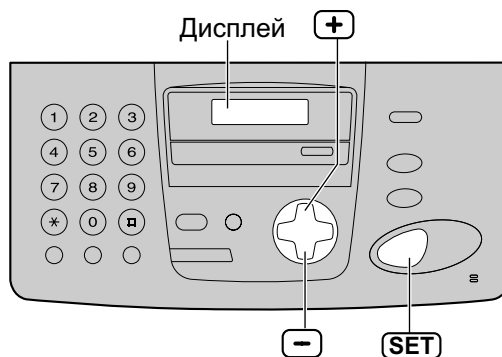

# Функция указател

## Запаметяване на имена и телефонни номера в указателя за избиране.

За бърз достъп до най-често избраните от вас номера, този апарат Ви предоставя възможност за избор на 100 адресата от указателя за избиране

- 1** Натиснете бутона **(MENU)** продължително, докато на дисплея се изпише следното съобщение.

Дисплей : `DIRECTORY SET  
NAVI.=* BROAD=#`

- 2** Натиснете **(\*)** и изберете "NAVI".

`NAME=  
STORE:PRESS SET`

- 3** Въведете името на адресата, до 10 символа, като следвате, като следвате инструкциите от страница 19.

Пример: `NAME=Alice  
STORE:PRESS SET`

- 4** Натиснете бутона **(SET)** .

`NO.=`

- 5** Въведете телефонния номер, не по-дълъг от 30 цифри, с помощта на клавиатурата за избиране.

Пример: `NO.=5552233`

- Ако искате да въведете тире натиснете бутона **(FLASH)**

- 6** Натиснете бутона **(SET)** .

`REGISTERED`

`NAME=  
STORE:PRESS SET`

- За да програмирате други номера, повторете стъпки от 3 до 6.

- 7** Натиснете бутона **(MENU)** , за край на програмирането.

### За Ваше улеснение:

- Можете да потвърдите запаметените номера в телефонния списък (стр. 79).

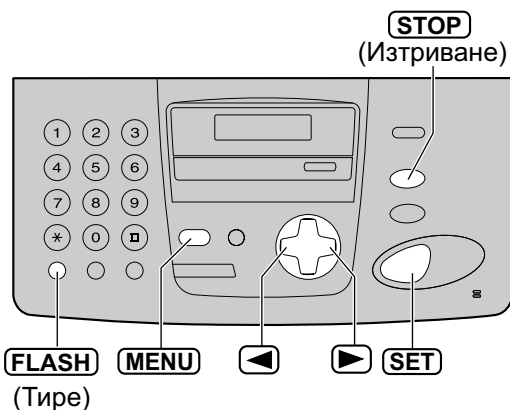

### Забележка:

- Когато в стъпка 6 номера дисплея се появи следното съобщение, Вие можете да запаметите само още пет номера.

Дисплей : `REGISTERED  
SPACE= 5 DIRS.`

- Ако не е възможно да се запаметят повече номера, в стъпка 1 на дисплея ще се появи следното съобщение.

`REGISTERED  
DIRECTORY FULL`

Изтрийте ненужните номера (стр.23)

- Тире или интервал, въведени в телефонен номер, се броят като две цифри.

### За да поправите грешка

- Натиснете **(left arrow)** или **(right arrow)** за да придвижите показалеца до грешния номер, после нанесете поправките.

### За да изтриете номер



- Придвигнете показалеца до номера, който искате да изтриете и натиснете бутона **(STOP)** .

## Редактиране на запаметени име или номер

1 Натиснете .

- Уверете се, че входът за документи е празен

Дисплей :

2 Натиснете  или , докато на дисплея се появи желаните от Вас име и номер.

Пример:



3 Натиснете бутона .

Пример:

4 Натиснете  и изберете "EDIT".

Пример:

- Ако не е необходимо да редактирате името, преминете към стъпка 6.

5 Редактирайте името.  
За повече информация вижте стр. 19

6 Натиснете бутона .

Пример:

- Ако не е необходимо да редактирате телефонния номер, преминете към стъпка 8.

7 Редактирайте телефонния номер.  
За повече информация вижте стр. 22



8 Натиснете бутона .

## Изтриване на запаметени име или номер

1 Натиснете .

- Уверете се, че входът за документи е празен

Дисплей :

2 Натиснете  или , докато на дисплея се появи желаните от Вас име и номер.

Пример:



3 Натиснете бутона .

Пример:

4 Натиснете , за да изберете "DELETE"





- За да прекратите изтриването, натиснете бутона .

5 Натиснете бутона .

- Запаметените име и телефон са изтрити

### Забележка:

- Можете да изтривате и по следния начин (само за модел KX-FP156).

1. Натиснете .
- Уверете се, че входът за документи е празен.
2. Натиснете  или  докато се появят желаните от Вас име и телефонен номер.
3. Натиснете бутона .
4. Натиснете бутона .



# Функция указател/Записване

## Обаждане чрез избор на адресат от указателя

Преди да използвате тази функция, програмирайте желаните имена и телефонни номера за избиране с този указател (вижте стр. 22).

- 1 Натиснете 
  - Уверете се, че входът за документи е празен.

Дисплей: DIRECTORY [+ -]

- 2 Натиснете  или  докато на дисплея се появят желаните от Вас име и телефонен номер.

Пример: Lisa  
2233445



Lisa  
EDIT:PRESS MENU

- Ако желаното от Вас име не е било запометено в указателя, натиснете **STOP** бутона и изберете номера ръчно.

- 3 Вдигнете слушалката или натиснете бутона **MONITOR** за KX-FP152 и **DIGITAL SP-PHONE** за KX-FP156.

- Апаратът ще започне да избира автоматично.

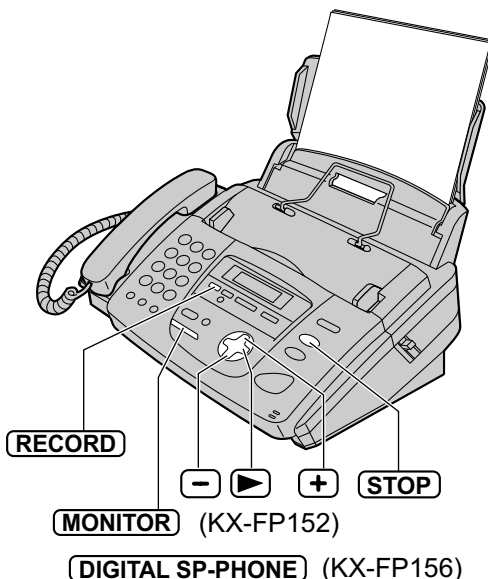

**За да търсите име по първата му буква**  
Пример: "Lisa"

1. Натиснете 
  - Уверете се, че входът за документи е празен.

Дисплей: DIRECTORY [+ -]

2. Натиснете  или  за да влезете в указателя.

3. Натиснете продължително  докато на дисплея се появи някое име, започващо с буквата "L".

- За да намерите символи (не цифри или букви), натиснете **\***

4. Натиснете  докато на дисплея се появи името "Lisa".

- За да спрете търсенето, натиснете бутона **STOP**

- За да направите обаждане, вдигнете слушалката или натиснете бутона:

**MONITOR** / **DIGITAL SP-PHONE**

## Записване на телефонен разговор. (само за модел KX-FP156)

С този апарат можете да запишете разговор, който да прослушате след време, независимо дали се намирате далеч от апарата (вижте стр.48, 50).

- 1 По време на телефонния разговор, натиснете бутона **RECORD**

Дисплей: 2WAY RECORDING

- 2 За да спрете записа, натиснете бутона **STOP** или затворете слушалката, ако използвате такава.

### Забележка:

- Тъй като може да има законови ограничения за записването на двустранни разговори, информирайте другата страна, че разговорът се записва.



## Разговор след изпращане или получаване на факс.

Можете да проведете разговор, в рамките на едно и също обаждане, след приемане или подаване на факс. Това ще Ви спести разходи на пари и време за повторно обаждане. Тази функция работи, само когато факсът на ответната страна е снабден с функцията Гласов контакт.

## Активиране на гласовия контакт

- 1 Натиснете **MONITOR** за модел (KX-FP152) и за модел (KX-FP156), **DIGITAL SP-PHONE** докато изпращате или получавате документи.

Пример:

TO: 23456789  
VOICE STANDBY

- Апаратът ще се свърже с ответната страна с отличително звънене.
- Когато ответната страна Ви отговори, апаратът Ви ще издаде отличителен звън.

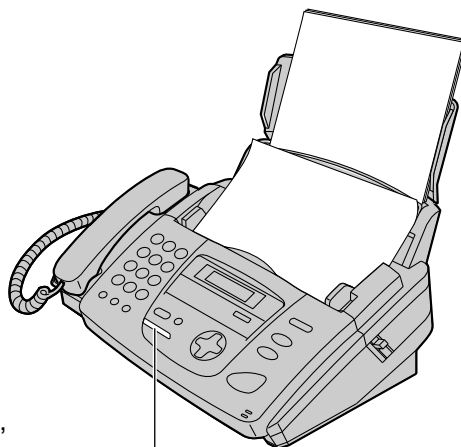

**MONITOR** KX-FP152)  
**DIGITAL SP-PHONE**

- 2 Натиснете бутона **DIGITAL SP-PHONE** за модел (KX-FP156), или вдигнете слушалката, за да започнете да говорите.

### Забележка:

- Ако задействате гласовия контакт по време на изпращане на факс, апаратът ще Ви уведоми с отличителен звън, когато всички ваши документи са изпратени.
- Ако задействате гласовия контакт по време на получаване на факс, апаратът ще Ви уведоми с отличителен звън, когато текущата страница бъде получена.

## Получаване на искане за гласов контакт

- 1 Ако ответната страна активира гласовия контакт, Вашият апарат ще издаде отличителен звук и следният текст ще се изпише на дисплея.

Дисплей :

PLEASE PICK UP

- 2 Натиснете бутона **DIGITAL SP-PHONE** за модел (KX-FP156) или вдигнете слушалката в рамките на 10 секунди след иззвъняването и започнете да говорите.

### Забележка:

- Ако не отговорите в рамките на 10 секунди след отличителния звън:
  - Ако сте в режим ТЕЛЕФОНЕН СЕКРЕТАР/ФАКС, Вашият апарат ще възпроизведе поздравително съобщение и ще запише входящото съобщение.
  - Ако работите в режим САМО ФАКС, ТЕЛЕФОН или ТЕЛЕФОНЕН ФАКС, връзката ще бъде прекъсната.

# Изпращане на факсове

## Ръчно изпращане

- 1 Нагласете ограничителите спрямо широчината на документа.
- 2 Поставете документа (до 10 листа) С ЛИЦЕВАТА ЧАСТ НАДОЛУ така, че апаратът да го поеме и да чуе сигнал

Дисплей: STANDARD  
PRESS NAVI. [+ -]

- 3 Ако е необходимо, натиснете бутона (+) или (-) многократно, за да изберете желаната настройка (вижте по-долу).
- 4 Вдигнете слушалката или натиснете бутона (MONITOR) за модел (KX-FP152) и (DIGITAL SP-PHONE) за модел (KX-FP156)

TEL=  
PRESS NAVI. [▶]

- 5 Изберете номера на факса.

Пример: TEL=5678901

- 6 Когато чуе факс сигнал: натиснете бутона FAX START и затворете, ако използвате слушалката.  
ИЛИ  
Когато ответната страна отговори на обаждането Ви: Помолете ги да натиснат техния бутон за старт. Когато чуе факс сигнал, натиснете бутона (FAX/START)

CONNECTING.....  
STANDARD [±]

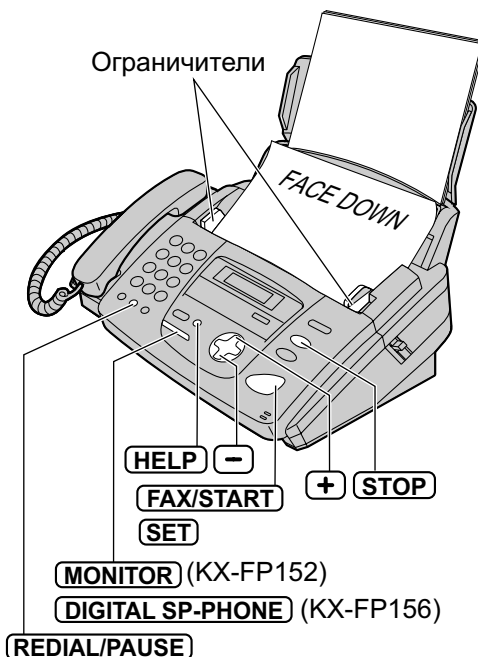

### Избиране на резолюция

Изберете желаната резолюция в зависимост от вида на документа

- **Стандартна:** За печатни или четливо написани оригинали с нормална големина на буквите.
  - **Фина:** За оригинали с дребен шрифт.
  - **Супер фина:** За оригинали с много дребен шрифт. Тази настройка работи само с други съвместими факс апарати.
  - **Фото:** За оригинали, съдържащи снимки, цветни изображения и т.н.
- Използването на настройките за “фина”, “супер фина” или “фото” резолюция ще увеличат времето за изпращане на документа.
  - Ако промените резолюцията по време на изпращане, тя ще влезе в действие от следващата страница.

### Повторно избиране на последния избран номер

Натиснете бутона (REDIAL/PAUSE)

- Ако линията е заета, апаратът автоматично ще избере номера още 5 пъти.
- По време на повторно избиране, следното ще се изпише на дисплея:

Дисплей: WAITING REDIAL

- За да прекратите повторното избиране, натиснете бутон (STOP)

### Прекратяване на изпращането

Натиснете бутона (STOP)

### Изпращане на повече от 10 листа наведнъж

- Поставете първите 10 листа от документа. Добавете допълнителни листове (до 10) преди последния лист да бъде подаден в апарата.

# Изпращане на факсове

## Удобен начин да изпратите факс

Можете да изберете факс номера, преди да поставите документите. Това е удобно, ако номера на факса на ответната страна е написан на документа.

1. Въведете факс номера
  - Слушалката трябва да бъде затворена
2. Поставете документа.
3. Натиснете бутона **FAX/START**

## Функция Бързо сканиране

Тази функция е удобна, когато искате да изпратите документ, и след това да го запазите за друга употреба. За да използвате тази функция, активирайте функция номер 34 на стр.61.

1. Въведете документа.
  2. Въведете факс номера.
  3. Натиснете бутона **FAX/START**
- Документът ще влезе в апарата, и ще бъде сканиран и записан в паметта. След това апаратът ще изпрати данните. Ако документа превишава възможностите на паметта (вижте стр.80), изпращането ще бъде преустановено и тази функция ще се изключи автоматично. Изпратете документа ръчно.

## Изпращане на факс с помощта на гласовите инструкции (само за модел KX-FP156)

Можете да изпращате документи, следвайки гласовите инструкции.

1. Натиснете бутона **HELP** два пъти.
  2. Натиснете бутона **SET**.
  3. Следвайте стъпки от 1 до 6 на стр. 26.
- След изпращането, гласовите инструкции ще се изключат автоматично.

## Изпращане на протокол за потвърждение

Този протокол ще Ви предостави напечатан запис на резултатите от изпращането на факса. За да използвате тази функция, активирайте функция #04 (стр.58). За комуникационни съобщения, разположени в колоната с резултатите, вижте стр.69.

## Протокол-дневник

Факс апаратът запамятава резултатите от последните 30 факс комуникации.

- За ръчно разпечатване, вижте стр. 79.
- За автоматично разпечатване след всеки нови 30 факс комуникации, активирайте функция #22 на (стр.60)

За комуникационни съобщения, разположени в колоната с резултатите, вижте стр.69.

## Документи, които можете да изпратите

Минимална големина

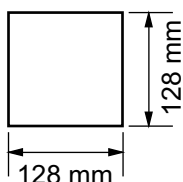

Максимална големина

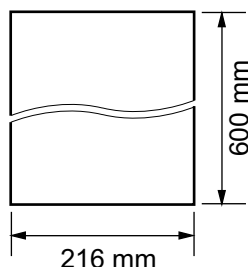

Площ на действително сканиране

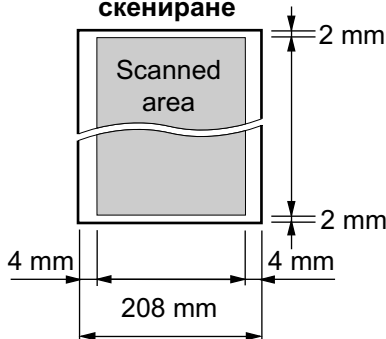

Ширина на документа  
216 mm

Тегло на документа

Единичен лист:  
45 гр/м<sup>2</sup> до 90 гр/м<sup>2</sup>

Много листове:  
60 гр/м<sup>2</sup> до 75 гр/м<sup>2</sup>

### Забележка:

- Отстранете кламерите, телбода или други подобни.
- Проверете дали мастилото или коректорът са изсъхнали.
- Не изпращайте следните видове документи. Използвайте копия за изпращане на факсове.
  - Химически обработена хартия, като индиго или некарбонатна копираща хартия
  - Наелектризирана хартия
  - Силно навита, нагъната или скъсана хартия.
  - Хартия с покритие
  - Хартия с блед образ
  - Хартия с печат на гърба, който прозира от предната страна (например вестник)
- За изпращане на документи с ширина по-малка от тази на формат A4 (210мм), Ви съветваме да използвате ксерокопие на документа с формат A4.

# Изпращане на факсове

## Изпращане на факс от паметта

Преди да използвате тази функция, въведете желаните от Вас имена и телефонни номера в указателя (виж стр.22)

- 1 Нагласете ограничителите спрямо широчината на документа.
- 2 Поставете документа С ЛИЦЕВАТА ЧАСТ НАДОЛУ така, че апаратът да го поеме и да чуе сигнал.

Дисплей: STANDARD  
PRESS NAVI. [+ -]

- 3 Ако се наложи, натиснете **+** или **-** продължително, за да изберете желаната от Вас резолюция (вижте стр.26).

- 4 Натиснете **▶**

DIRECTORY [+ -]

- 5 Натиснете **+** или **-** докато на дисплея се появят желаните от Вас име и телефонен номер.

Пример: Sam  
1789653

- За по-нататъшна употреба на указателя, вижте стр.24.

- 6 Натиснете бутона **FAX/START**



### Автоматично повторно избиране на факс номер

Ако линията е заета или не получавате отговор апаратът автоматично ще избере номера до пет пъти.

- Тази функция е валидна и при отсрочено изпращане (вижте функция #25 на стр.60)
- По време на повторно избиране на дисплея ще се изпише следното

Дисплей: WAITING REDIAL

- За да прекратите повторното избиране, натиснете бутона **STOP**

### Ако апаратът Ви отказва да изпрати факс

- Уверете се, че номерът е запаметен в дисплея или в указателя с телефонни номера и проверете дали факс апаратът на ответната страна отговаря на избрания номер.
- По време на избиране ще чуете свързващ сигнал, който ще Ви информира за състоянието на апарата на ответната страна (вижте функция #76 на стр.67).

## Еднократно изпращане до повече от един адресат

Тази функция е полезна за изпращането на един и същ документ до избрани адресати (до 20 на брой). Първо програмирайте имената и телефонните номера, които трябва да бъдат въведени, а за самото изпращане вижте страница 31.

- За изпращане на еднократен факс до избрани адресати, вижте страница 31.

## Програмиране на въвеждане на имена и факс номера в запаметяващото устройство.

- 1 Натиснете неколккратно бутона **(MENU)** докато на дисплея се появи следното:

Дисплей: 

DIRECTORY SET
NAVI.=? BROAD=#

- 2 Натиснете бутона **(#)** и изберете "BROAD".

DIR=	[00]
NAVI. [+@-]@&@SET	

- 3 Натиснете **(+)** или **(-)** докато на дисплея се появят желаното име и факс номер на адресата.

Пример: 

MIKE
9876543210

- 4 Натиснете бутона **(SET)**

Пример: 

DIR=MIKE	[01]
STORE:PRESS	SET

- За да въведете други имена и номера повторете стъпки 3 и 4. Така можете да въведете до 20 различни имена и номера.

- 5 Натиснете бутона **(SET)** за да излезете от програмата.

REGISTERED
------------

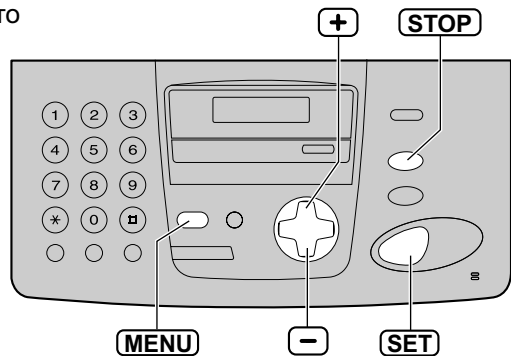

### Забележка:

- Ако въведете погрешно дадено име или номер, след операция 4 натиснете бутона **(STOP)** за да го изтриете.
- Потвърдете въведените адресати чрез напечатване на списък за програмиране на изпращанията (вижте страница 79).

# Изпращане на факсове

## Добавяне на нов адресат в паметта на апарата

1 Натиснете **[▶]**

- Уверете се, че входът за документи е празен.

Дисплей: DIRECTORY [+ -]

2 Натиснете **[+]** или **[-]** докато на дисплея се появи следното:

<BROADCAST>  
EDIT:PRESS MENU

3 Натиснете бутона **[MENU]**

BROADCAST  
ADD=\* DELETE=#

4 Натиснете **[\*]** за да изберете ADD (добави).

5 Натиснете **[+]** или **[-]** докато на дисплея се появи желаният от Вас адресат.

Пример: Mary  
5843724123

6 Натиснете бутона **[SET]**

REGISTERED

Пример: Nikki  
3852179365

- За да въведете още имена и телефонни номера, повторете стъпки 5 и 6 (до 20 имена и телефонни номера)

7 Натиснете бутона **[STOP]** за да излезете от програмата

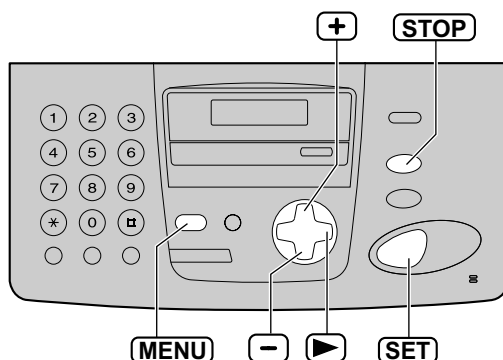

## Изтриване на запаметен адрес от паметта

1 Натиснете **[▶]**

- Уверете се, че входът за документи е празен.

Дисплей: DIRECTORY [+ -]

2 Натиснете **[+]** или **[-]** докато на дисплея се появи следното:

<BROADCAST>  
EDIT:PRESS MENU

3 Натиснете бутона **[MENU]**

BROADCAST  
ADD=\* DELETE=#

4 Натиснете **[#]** за да изберете DELETE.

5 Натиснете **[+]** или **[-]** докато на дисплея се появи адресата, който желаете да изтриете

Пример: Dick  
3281432968

- За да прекратите режима на изтриване, натиснете бутона **[STOP]**

6 Натиснете бутона **[SET]**

DELETE OK?  
YES:SET/NO:STOP

7 Натиснете още веднъж бутона **[SET]**

DELETED

Пример: Bob  
0123456

- Ако искате да изтриете други адресати, повторете стъпки 5, 6 и 7.

8 Натиснете бутона **[STOP]** за да излезете от режима на програмиране.

# Изпращане на факсове

## Изпращане на един и същ документ до повече от един предварително програмирани в паметта адресати.

**1** Вкарайте документа С ЛИЦЕВАТА ЧАСТ НАДОЛУ.

- При необходимост натиснете многократно **+** или **-** с цел да изберете желаната степен на резолюция.

**2** Натиснете бутона BROADCAST

- И тук можете да използвате бутона **+** или **-**. Натиснете първо **▶**, а после **+** или **-**, докато на дисплея се появи посоченото по-долу, а после натиснете бутона **SET**

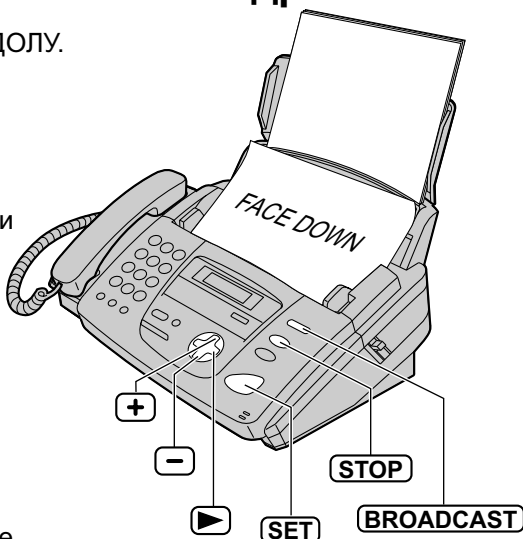

Дисплей: `<BROADCAST>  
SEND:PRESS SET`

- Документът ще бъде поет от апарата и сканиран в паметта. След това апаратът ще изпрати информацията до всеки адресат, избирайки последователно всеки номер.
- След изпращането запазеният документ ще бъде изтрят автоматично и апаратът ще разпечата протокол от изпращането.

### Забележка:

- Ако изберете фина, супер фина или фото резолюция, броят на страниците, които можете да изпратите, ще се намали.

- Ако документът надвишава капацитета на паметта (страница 80), изпращането ще бъде отменено.
- Ако един от адресатите не отговаря или дава заето, ще бъде пропуснат. Всички пропуснати адресати ще бъдат избрани повторно до 5 пъти след приключването на изпращането до останалите адресати.

## Еднократно изпращане до избрани адресати

Имате възможност да изберете адресатите за всяко отделно изпращане.

**1.** Поставете документа С ЛИЦЕВАТА ЧАСТ НАДОЛУ.

**2.** Натиснете **▶**

Дисплей: `DIRECTORY [+ -]`

**3.** Натиснете **+** или **-** докато на дисплея се появи следното:

`<ONE TIME BROAD>  
PRESS SET`

**4.** Натиснете **SET** с което ще започнете програмирането на избраните от вас адресати.

`DIR= [00]  
NAVI. [+ -] SET`

**5.** Натиснете **+** или **-** докато на дисплея се появи желаният от Вас адресат.

Пример: `Bill  
6543210`

**6.** Натиснете бутона **SET**

Пример: `DIR=Bill [01]  
SEND:PRESSSET`

- За да програмирате други адресати, повторете операции 5 и 6 (така можете да въведете до 20 адресата).

**7.** Натиснете бутона **SET** с което ще започне изпращането до програмираните адресати.

## Анулиране на програмирането на изпращането.

**1.** Натиснете бутона **STOP** докато на дисплея се появи следното:

Дисплей: `@BROADCASTING`

- На дисплея ще се изпише следното:

`SEND CANCELLED?  
YES:SET/NO:STOP`

**2.** Натиснете бутона **SET**

# Получаване на факсове

## Настройване на апарата да получава факсове =

Ползване като  
телефонен секретар  
и/или факс  
(за модел КХ-FP156)

Ползване само  
като факс

Как искате  
апарата  
да  
получава  
повиквания.



Искате апаратът да  
приема автоматично  
всички гласови  
и  
факс повиквания.

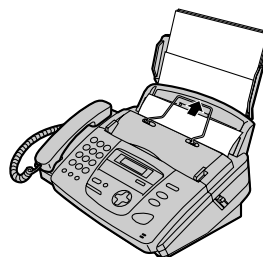

Имате отделна  
линия само  
за  
факс повиквания.

Трябва да  
нагласите  
апарата  
по  
този начин.

Режим ТЕЛЕФОНЕН  
СЕКРЕТАР/ФАКС (стр.44)

Включете функция/бутон

**AUTO ANSWER**

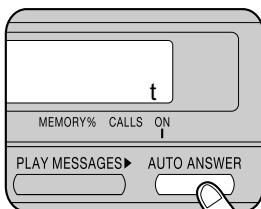

Индикаторът (▼) се намира  
в дясната част на дисплея.

Режим САМО ФАКС  
(стр.35)

Включете функция/бутон

**AUTO ANSWER**

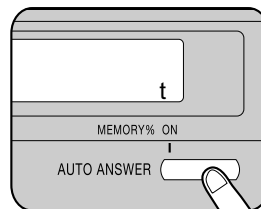

Индикаторът (▼) се намира  
в дясната част на дисплея.

Апаратът  
ще  
работи по  
този начин.

Когато получавате гласови  
повиквания:

Апаратът ще включи  
телефонния секретар и ще  
запише гласово съобщение

Когато получавате факс  
повиквания:

Апаратът ще включи факс  
функцията и ще получи  
документите

Когато получавате  
повиквания:

На всички входящи  
повиквания апаратът ще  
отговори като на факсове



# Получаване на факсове

## Ползване като телефон/автоматичен факс

Получаване на факс

Телефонно повикване

Звън, звън, звън



**Искате сами да отговорите на гласовите повиквания и да получавате факсове без звънене.**

**Режим ТЕЛЕФОН/ФАКС**  
(стр.36)

Включете функция/бутон

**AUTO ANSWER**



Индикаторът (▼) се намира в дясната част на дисплея.

**Когато получавате гласови повиквания:**  
Апаратът ще звъни.

**Когато получавате факс повиквания:**  
Апаратът ще приеме факс документите без да звъни.

## Повече гласови повиквания

Звън, звън, звън



**Планирате да отговорят сами на повикванията.**

**Режим ТЕЛЕФОН**  
(стр.34)

Изключете функция/бутон

**AUTO ANSWER**



Стрелката (▼) не се намира в дясната част на дисплея.

**Когато получавате повиквания:**  
Трябва ръчно да отговорят на всички повиквания

За да получите факс, натиснете бутон **FAX/START** за всяко факс повикване.

## Други варианти

### С телефонен секретар (за модел KX-FP156)

Можете да използвате факс апарата с телефонен секретар (вижте стр.38,39)

### Активирани от разстояние

Можете да получите факс и чрез допълнителен телефон. Ако чуете факс сигнал, когато отговорите от допълнителен телефон, натиснете **\*9** (предварително зададен код за активирани на факс апарата), за да получите факс. (стр.40)

# Получаване на факсове

## Режим телефон (ръчно отговаряне на всички обаждания) Активиране на режим ТЕЛЕФОН

Ако индикаторът (▼) свети в дясната част на дисплея, изгасете го, като натиснете бутона **AUTO ANSWER**

Дисплей: TEL MODE

ON

## Ръчно получаване на факс

**1** Когато апаратът звънне, натиснете бутона **MONITOR** за модел (KX-FP152)/ **DIGITAL SP-PHONE** за модел (KX-FP156)

**2** Когато:  
-Трябва да получите документ,  
-чуе факс сигнал или  
-не чуе сигнал,  
натиснете бутна **FAX/START**

Дисплей: CONNECTING .....

**3** Затворете слушалката, ако я използвате.  
• Апаратът ще започне да получава документите.

### Забележка:

- Ако не вдигнете слушалката до 10 позвънявания,  
**За модел (KX-FP152):** апаратът временно ще превключи на факс и ответната страна може да изпрати документ.  
**За модел (KX-FP156):** апаратът временно ще включи телефонният секретар. Ще се включи поздравителното Ви съобщение и ответната страна ще може да изпрати документ.
- Апаратът побира до 30 разпечатани листа хартия. Извадете хартията, преди да надвиши 30 листа.

**За да спрете получаването на документите**  
Натиснете бутона **STOP**

### Функция разпознаване на факс сигнал

Когато отговорите на повикване и чуе факс сигнал (продължителен сигнал), апаратът автоматично ще започне да получава документите.

- Ако не се нуждаете от тази функция, настройте функция #46 на OFF (стр.63).

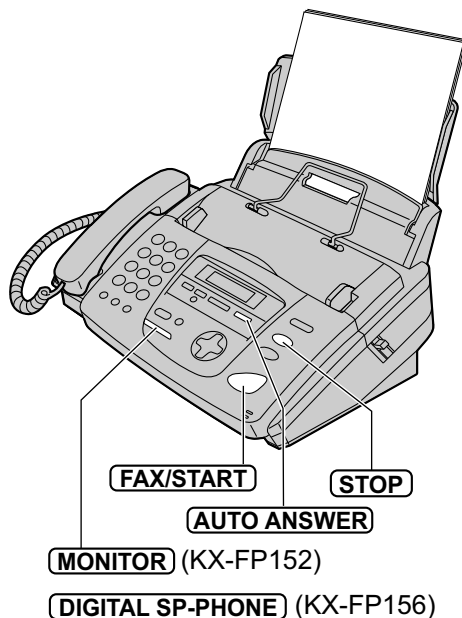

### Функция приемане на факс в паметта

Ако има проблем с разпечатването, апаратът временно ще съхрани получения документ в паметта си. Докато съхранената информация е в паметта:

- дисплеят ще показва съобщение за грешка и следното съобщение последователно.

Дисплей: FAX IN MEMORY

- ще чуе продължителни сигнали ако е включена функция #44 (стр.63).
- Следвайте инструкциите на страници 70 и 71, за да решите проблема.
- За обема на паметта, вижте стр.80.

## Режим САМО ФАКС (Всички повиквания се приемат като факс)

### Активиране на режим САМО ФАКС

**1** Настройте функция #77 на позиция САМО ФАКС (стр. 68).

**2** Ако индикаторът (▼) не свети в дясната част на дисплея, включете го, като натиснете бутона **AUTO ANSWER**

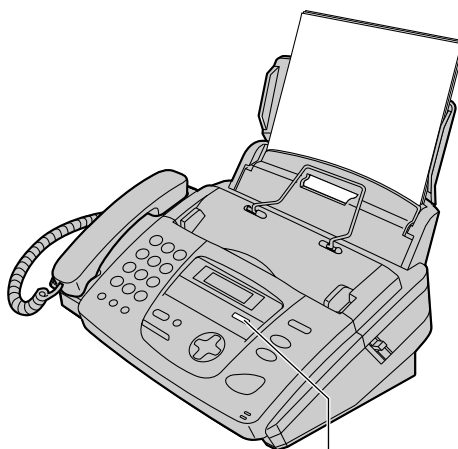
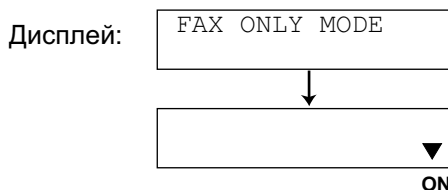

**AUTO ANSWER**

- Апаратът автоматично ще отговаря на всички повиквания и ще получава само факс документи.

#### Забележка:

- Броят на позвъняванията преди отговаряне на повикването в режим САМО ФАКС може да бъде променен (функция #06, стр.58)
- Този режим не трябва да се ползва с телефонна линия, която се използва едновременно за гласови и факс повиквания. Когато апаратът отговаря на повикването, той се опитва да осъществи факс връзка, дори и когато повикването е гласово. Препоръчваме Ви следния начин на свързване:

Пример:



Свързан е само факс апарат

# Получаване на факсове

## Режим ТЕЛЕФОН/ФАКС

(приемане на гласови повиквания със звънене и на факс повиквания без звънене, когато сте близо до апарата)

Използвайте този режим, когато сте близо до апарата и искате той да приема факсове без да звъни. Когато приема повикване, апаратът ще работи по следния начин.

За превключване на режим ТЕЛЕФОН/ФАКС, вижте долу.

Приема се повикване

Факс апаратът няма да позвъни. Продължителността зависи от настройките **ТЕЛЕФОН/ФАКС** (вижте края на следващата страница)



- Установена е връзка

Гласово повикване

Ответната страна ще чуе следното съобщение на английски език.

*Здравейте! Ако искате да изпратите факс, започнете изпращането. Ако искате да разговаряте с някого, моля изчакайте.*

Сигнал за факс повикване\*

Факс апаратът ще започне автоматично да получава документите без да звъни.



Факс апаратът ще **позвъни 3 пъти**. Продължителността зависи от настройките за приемане (вижте края на следващата страница)

Звън,  
звън,  
звън



- Ответната страна ще чуе отличително обратно позвъняване.

Отговорете на повикването.

- Ако повикването остане без отговор, апаратът ще възпроизведе следното съобщение\*\* (за модел КХ-FP156)

*В момента не можем да се обадим. Моля позвънете по-късно. Благодаря.*

- Факс апаратът автоматично ще активира факс функцията, ако апаратът на ответната страна не изпраща факс сигнал.

\* Сигналът за факс повикване се излъчва автоматично от изпращащия факс апарат. Някои факс апарати нямат тази способност.

\*\* Можете да запишете Ваше поздравително съобщение. (стр.45) (за модел КХ-EP156)

### Забележка:

- Когато апаратът приема повикване, на дисплея ще се изпише следното съобщение.

Дисплей:

INCOMING CALL

- Звънецът трябва да бъде включен.(стр.21)

### За да превключите на режим ТЕЛЕФОН/ФАКС

1. Настройте функция # 77 на ТЕЛЕФОН/ФАКС (стр.68)
2. Ако индикаторът (▼) не свети в дясната част на дисплея, включете го, като натиснете бутона

**AUTO ANSWER**

Дисплей:

ON

# Получаване на факсове

## Когато има включен допълнителен телефон

Приема се повикване

Факс апаратът няма да позвъни, но допълнителният телефон ще **иззвъни 2 пъти**. Отложено преброяване на позвъняванията в режим **ТЕЛЕФОН/ФАКС**. (вижте по-долу)

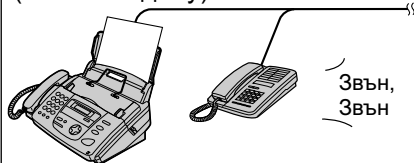

- Установена е връзка.

Гласово повикване

Отвeтната страна ще чуе следното съобщение на английски език. (за модел KX-FP156).

*Здравейте, ако искате да изпратите факс, започнете изпращането. Ако искате да разговаряте с някого, моля изчакайте.*

Сигнал за факс повикване\*

Факс апаратът ще започне автоматично да получава документите без да звъни.

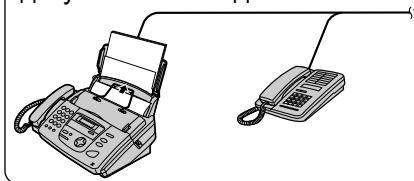

Допълнителният телефон няма да позвъни, но факс апаратът ще позвъни **до 3 пъти**. Продължителността зависи от настройките за звънене на факса без сигнал. (виж по-долу).



- Обаждащият се ще чуе отличително обратно позвъняване.

### Само за модел KX-FP156

Можете да отговорите на повикването от допълнителния телефон.\*\*

1. Вдигнете слушалката.
2. Въведете **\*0** (предварително зададен код), докато слушате сигнала за обратно позвъняване.

- Кодът може да бъде променен чрез функция #49, (стр.63).

\* Сигналът за факс повикване се излъчва автоматично от изпращащия факс апарат. Някои факс апарати нямат тази способност.

\*\* Тази функция може и да не работи, това зависи от вида допълнителен телефон. Ако факс апаратът активира факс функцията, натиснете бутона STOP в стъпка 2, за да говорите с ответната страна (само за модел KX-FP152).

\*\*\* Можете да запишете Ваше поздравително съобщение (стр.45.) (само за модел KX-FP156).

Отговорете на повикването.

- Ако повикването остане без отговор, факс апаратът ще възпроизведе следното съобщение (само за модел KX-FP156).

*В момента не можем да се обадим. Моля, позвънете по-късно. Благодаря.*

- Факс апаратът автоматично ще активира факс функцията, ако апаратът на ответната страна не изпраща факс сигнал.

### Настройка на отложено позвъняване в режим ТЕЛЕФОН/ФАКС

Броят позвънявания преди факс апаратът да отговори на повикването зависи от настройката на функция #78 на стр.68. В това време факс апаратът няма да позвъни.

### Настройка на позвъняване на факс без сигнал

Апаратът произвежда звукови позвънявания, за да сигнализира за гласово повикване. Броят на позвъняванията зависи от настройката на функция #30 на стр.61. В този случай допълнителният телефон няма да позвъни.

# Получаване на факсове

## Работа на апарата с телефонен секретар (само за модел КХ-FP156)

### Настройване на факс апарата и на телефонния секретар.

- 1** Свържете телефонния секретар.

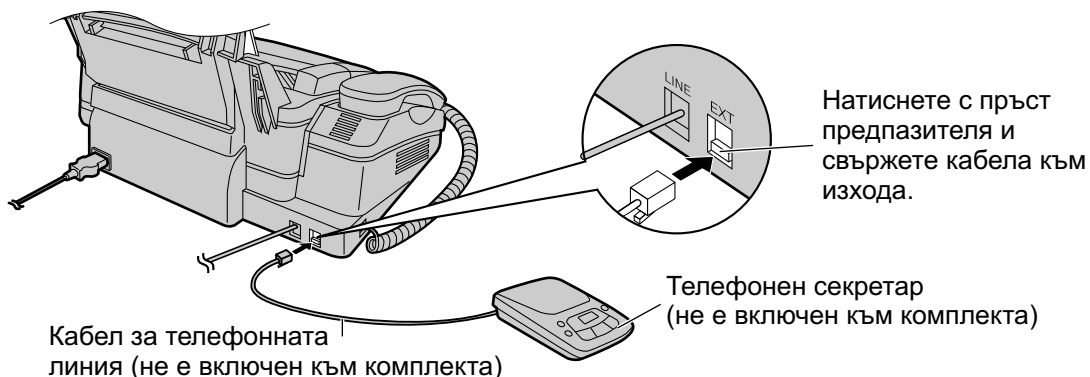

- 2** Нагласете броя на позвъняванията на телефонния секретар на по-малко от 4.
- Това ще позволи на телефонния секретар първи да отговори на повикването.

- 3** Запишете поздравително съобщение на телефонния секретар
- Пример:** " Това е (Вашето име, име на фирма и/или телефонен номер).  
В момента не можем да отговорим. Ако искате да изпратите факс, моля,  
започнете изпращането. Ако желаете, можете да оставите съобщение след  
сигнала. Благодаря.";

- Препоръчваме Ви да запишете съобщение не по-дълго от 10 секунди, както и по време на записа да не правите паузи, по-дълги от 10 секунди. В противен случай и двата апарата няма да работят нормално.

- 4** Включете телефонния секретар.

- 5** Настройте режима на получаване на факс апарата на режим ТЕЛЕФОН (стр.34) или САМО ФАКС (стр.35)

- Ако включите апарата на режим САМО ФАКС, **нагласете броя на позвъняванията при режим САМО ФАКС на повече от 4 (функция #06 стр.58)**. Използването на режим САМО ФАКС Ви позволява да получавате факсове, ако паметта на телефонния секретар е пълна.

- 6** Проверете:
- кода за достъп от разстояние на телефонния секретар
  - настройка на функция #41 на стр.62

## Как работят факс апаратът и телефонния секретар

### Приемане на телефонни обаждания

Телефонният секретар ще запише съобщенията автоматично.

### Приемане на факс повиквания

Факс апаратът ще получава документи автоматично

### Едновременно приемане на телефонно повикване и факс документ

Вижте по-долу.

#### Забележка:

- Всеки път, когато факс апаратът приема документ, на телефонния секретар може да се записва тиха пауза или факс сигнал.

## Приемане едновременно на телефонно повикване и факс документ

Обаждащият се може да остави гласово съобщение и да изпрати факс в рамките на едно обаждане. Предварително информирайте обажданията се за следната процедура.

1. Обажданията се избира номера на факса Ви.
  - Телефонният секретар ще отговори на повикването.
2. Обажданията се може да остави съобщение, след като чуе поздравителното съобщение.
3. Обажданията се натиска **\*9** (предварително зададен код за активиране на факса)
  - Факс апарата задейства факс функцията.
4. Обажданията се натиска бутона старт, за да изпрати документа.

#### Забележка:

- Кодът за активиране на факса може да бъде сменен чрез функция #41 (стр.62).

# Получаване на факсове

## Допълнителен телефон

Ако използвате факс апарата си с допълнителен телефон, можете да получавате факс-документи, с помощта на допълнителния телефон. Не е нужно да натискате бутона **FAX/START** на факс апарата.

### Важно:

- Използвайте телефон с тонално избиране като допълнителен телефон и въведете кода за активиране на факса.

**1** Когато допълнителният телефон звънне, вдигнете слушалката му.

**2** Когато:  
- е нужно получаването на документ,  
- чуете продължителен факс сигнал или  
- не чуете никакъв звук, натиснете **\* 9**  
(предварително зададен код за активиране на факса).



**3** Вдигнете слушалката  
• Апаратът ще започне приемането на документите.

### Забележка:

- Можете да смените кода за активиране на факса чрез функция #41 (стр.62).

## Получаване чрез polling (получаване на факсове, поставени на факс апарата на ответната страна)

Можете да получите документ от друг съвместим апарат, като го изберете и поемете разноските по обаждането. Проверете дали няма поставени документи във Вашия апарат и дали факс апарата на ответната страна е готов за Вашето обаждане.

**1** Натиснете бутона **MENU** няколко пъти, докато на дисплея се появи следното.

Дисплей: 

POLLING PRESS SET
----------------------

**2** Натиснете бутона **SET**

**3** Изберете номера на факса.

Пример: 

FAX=3331111
-------------

**4** Натиснете бутона **SET**  

CONNECTING.....
-----------------

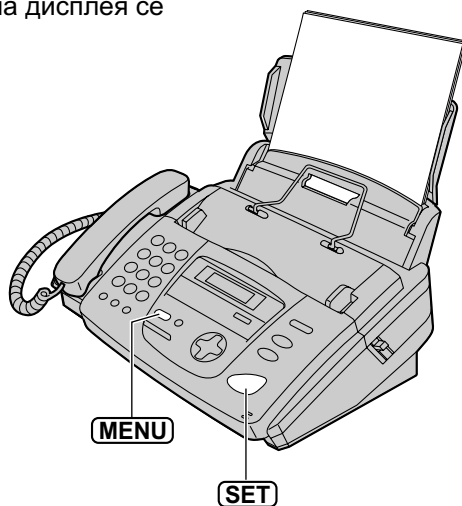

- Апаратът ще започне получаването.



# Получаване на факсове

## Известяване по пейджъра за получен факс

Тази функция позволява на факс апарата да сигнализира на пейджъра Ви, когато получи както следва:

- За модел KX-FP152: факс документ.
- За модел KX-FP156: факс документ или гласово повикване.

**1** Натиснете бутона **MENU**

Дисплей: SYSTEM SET UP  
PRESS NAVI. [◀ ▶]

**2** Натиснете **#** след това **7 0**

Модел KX-FP152: FAX PAGER CALL  
=OFF [ ± ]

Модел KX-FP156: PAGER CALL  
=OFF [ ± ]

**3** Натиснете **+** или **-** за да изберете "ON"

Модел KX-FP152: FAX PAGER CALL  
=ON [ ± ]

Модел KX-FP156: PAGER CALL  
=ON [ ± ]

- Ако не се нуждаете от тази функция, изберете "OFF".

**4** Натиснете бутона **SET**

NO. =

**5** Въведете номера на пейджъра си.

- Можете да въведете максимум 46 цифри и/или паузи.

### Пример:

1 202 555 1234PP12345678PP5555#

Номерата на  
Вашия пейджър

Паузи  
Кодът за достъп  
до пейджъра Ви  
(ако е необходим).

Съобщението, което искате  
да се появи на пейджъра Ви.

**6** Натиснете бутона **SET**

- Апаратът ще избере предварително зададения номер на пейджър.

PAGER TEST

**7** Проверете, дали пейджърът Ви ще получи пробно съобщение.

**8** Натиснете **MONITOR** за модел (KX-FP152) и за модел (KX-FP156) **DIGITAL SP-PHONE**

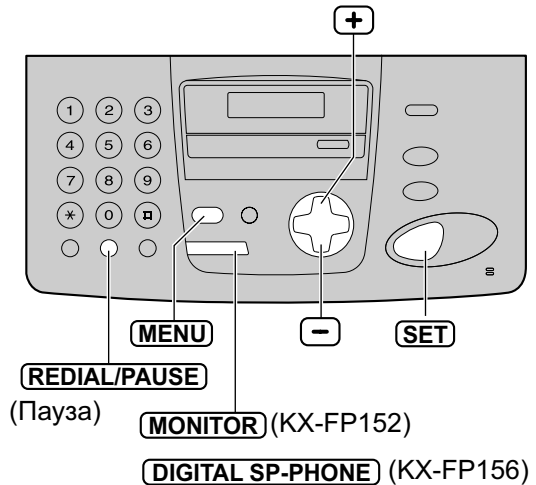

### Когато Вашият пейджър получи съобщение

Пейджърт Ви ще изпише съобщението, което сте задали в стъпка 5. (Например: 5555)

## Правене на копие

Апаратът може да прави едно или повече копия (до 50).

- 1 Нагласете ограничителите спрямо широчината на документа.
- 2 Поставете документа (до 10 листа) с **ЛИЦЕВАТА СТРАНА НАДОЛУ** и изчакайте, докато апаратът го поеме и чуете сигнал.

Дисплей: 

STANDARD PRESS NAVI. [+ -]
-------------------------------

- Ако е необходимо, натиснете многократно **+** или **-**, за да изберете желаната от Вас резолюция (вижте по-долу).
- Проверете дали слушалката е поставена на апарата.

- 3 Натиснете бутон **COPY**

NUMBER=1 COPY:PRESS START
------------------------------



NUMBER=1 OR PRESS NAVI. ►
------------------------------

- Ако е необходимо, въведете броя на копията (до 50).

- 4 Натиснете бутон **START**
- Апаратът ще започне да копира.

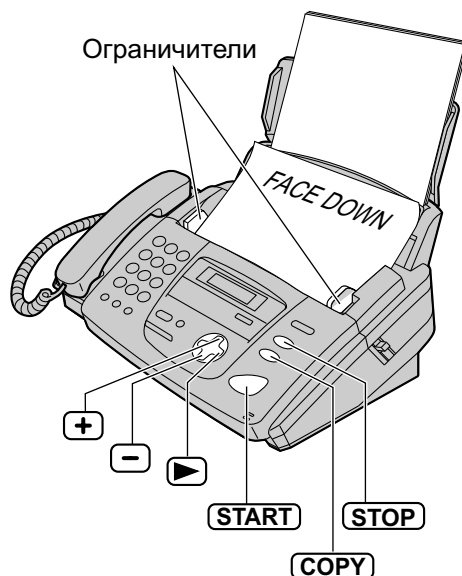

### Забележка:

- Всеки документ, който маже да се изпраща, може да бъде копиран. (стр.27).

### Избиране на резолюция

Изберете желаната резолюция в зависимост от вида документ.

- **ФИНА**: За ръкописи със ситен шрифт.
- **СУПЕР ФИНА**: За ръкописи със съвсем ситен шрифт.
- **ФОТО**: За оригинали, съдържащи фотографии, рисунки със светлосянка и др.
- Ако изберете командата "STANDART", апаратът ще копира с ФИНА резолюция.
- Можете да изберете резолюция и след като натиснете бутон **COPY** в стъпка 3.

1. Натиснете **►** 3 пъти.

Дисплей: 

STANDARD [+ -] <NUMBER> ►
------------------------------

2. Натиснете продължително **+** или **-**, за да изберете желаната резолюция.

### Функция за бързо сканиране

Тази функция е полезна, когато искате да копирате документа и след това да го ползвате за други цели. За да използвате тази функция, активирайте функция #34 на стр.61.

- Документът ще бъде поет от апарата и сканиран в паметта. След това апаратът ще напечата данните. Ако документа превишава обема на паметта (стр.80), копирането ще бъде отменено и тази функция ще се изключи автоматично

### За да спрете копирането

Натиснете бутон **STOP**

## Увеличаване на документ

1. Натиснете след стъпка 3 на стр.42.

Дисплей: ZOOM 100% [+ -]  
<COLLATE>

2. Натиснете или за да изберете "150%" или "200%", след което натиснете бутона **(START)**

- Апаратът ще увеличи само централната част на документа и ще го разпечата на две страници.

### Пример за увеличено копие при 150%

Оригинален документ      Увеличено копие

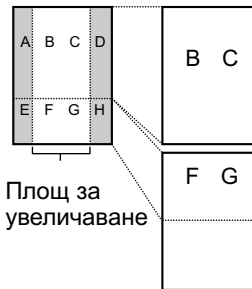

### Пример за увеличено копие при 200%

Оригинален документ      Увеличено копие

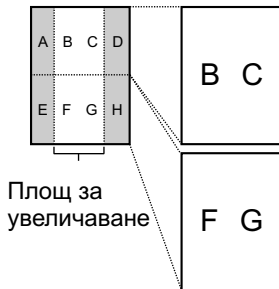

## Намаляване на документ

1. Натиснете след стъпка 3 на стр.42.

Дисплей: ZOOM 100% [+ -]  
<COLLATE>

2. Натиснете или за да изберете "92%", "86%" или "72%", след което натиснете бутона

- Вижте таблицата отляво за препоръчителното намаляване.

Режим	Размер на хартията	Размер на оригиналния документ
100% (предварителна настройка)	A4	A4, Letter
92%	A4	A4
86%	A4	A4
72%	A4	Legal

A4 = 210мм x 297мм

Letter = 216мм x 279мм

Legal = 216мм x 356мм

### Забележка:

- Ако не е програмиран подходящ процент на намаляване, документът може да бъде разделен, Legal а горната част на втория лист изтрита.
- Когато долната част на документ, размери колкото хартията, не се копира, опитайте с намаляване "92%" или "86%".

## Разпечатване на подредени копия

Апаратът може да копира документ, запазвайки реда на страниците.

1. Натиснете два пъти след стъпка 3 на стр.42.

Дисплей: COLLATE OFF [+ -]  
<RESOLUTION>

2. Натиснете или продължително, докато на дисплея се появи следното:

COLLATE ON [+ -]  
<RESOLUTION>

3. Натиснете бутона **(START)**

### Забележка:

- Апаратът ще въведе документите в паметта си, докато нарежда копията. Ако паметта бъде запълнена по време на въвеждане, апаратът ще разпечата само въведените страници.
- След копиране, подреждащата функция автоматично ще се изключи.

### Пример:

Правене на копия на оригинален документ от четири страници.

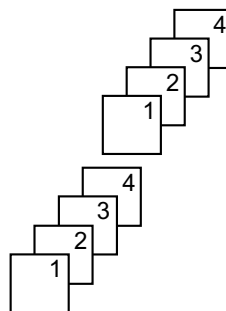

Подредени

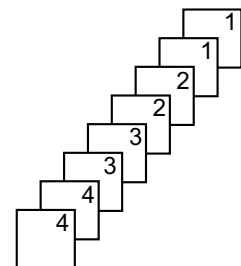

Неподредени

# Настройки (само за модел KX-FP156)

## Режим ТЕЛЕФОНЕН СЕКРЕТАР/ФАКС (с автоматично приемане на гласови и факс повиквания)

В режим ТЕЛЕФОНЕН СЕКРЕТАР/ФАКС, апаратът ще работи като факс и/или телефонен секретар. При факс повиквания, апаратът автоматично ще получава факсове. При гласови повиквания, телефонният секретар ще възпроизведе поздравителното Ви съобщение и ответната страна ще може да остави съобщение.

### Настройване на приемането на гласови и факс съобщения

**1** Уверете се, че функция #77 е на режим TAD/FAX (стр.68).

**2** Ако индикаторът (▼) не свети в дясната част на дисплея, включете го, като натиснете бутона **AUTO ANSWER**

Дисплей: TAD/FAX MODE

- Апаратът ще възпроизведе поздравителното Ви съобщение.
- На дисплея ще се изпише времето, оставащо за записване на входящи съобщения

Пример: TIME = 10m13s

- Можете да промените силата на звука на говорителя. Натиснете **+** или **-** докато слушате поздравителното си съобщение.

#### Забележка:

- Времето за записване на входящо съобщение може да бъде променено (функция #10 на стр.59).
- Когато Ви остава малко време за запис, изтрийте ненужните съобщения от паметта. За общото време на запис вижте капацитет на паметта на стр.80.
- Можете да прослушате входящо съобщение чрез говорителя с микрофон, докато то се записва. Ако не се нуждаете от тази функция, настройте на OFF функция #67 на стр.66.



#### Брой позвънявания в режим ТЕЛЕФОНЕН СЕКРЕТАР/ФАКС

Можете да изберете между 1,2,3,4, ИКОНОМИЧЕН РЕЖИМ и. Тази настройка може да се променя чрез функция#06 на стр.58.

**ИКОНОМИЧЕН РЕЖИМ:** Когато позвъните на апарата от друг телефонен пост, по броя на позвъняванията можете да разберете дали имате нови съобщения. Ако апаратът отговори на второто позвъняване, значи имате поне едно ново съобщение. Ако апаратът отговори на четвъртото позвъняване, няма нови съобщения. За да си спестите разноските по разговора, затворете веднага след като чуete третото позвъняване. Третото позвъняване означава, че няма нови съобщения.

**ИЗКЛЮЧЕН ЗВЪНЕЦ:** Апаратът ще отговори, без да звъни

# Поздравителни съобщения

## Запишете Ваше поздравително съобщение

### ■ За модел КХ-FP156

Можете да запишете собствени поздравителни съобщения в режимите ТЕЛЕФОНЕН СЕКРЕТАР/ФАКС и ТЕЛЕФОН/ФАКС. При повикване ще се включи Вашето поздравително съобщение, вместо записаното преди това. Времето за записване на ново съобщение е 16 секунди, но Ви съветваме да не запишете съобщения по-дълги от 12 секунди, за да не затрудните получаването на факсове.

#### Предложени съобщения: (на английски език)

- Режим ТЕЛЕФОНЕН СЕКРЕТАР/ФАКС: " This is (вашето име, фирма и/или телефонен номер). We are unable to answer right now. To send a fax, start transmission. To leave a message, speak after the beep. Thank you.
- Режим ТЕЛЕФОН/ФАКС: " This is (вашето име, фирма и/или телефонен номер). We are unable to answer right now. Please try again later. Thank you.

**1** Настройте желаня режим (ТЕЛЕФОНЕН СЕКРЕТАР/ФАКС или ТЕЛЕФОН/ФАКС) в който искате да запишете поздравително съобщение (функция #77, стр.68)

**2** Натиснете бутона **RECORD** два пъти.

- В зависимост от Вашия избор на дисплея ще се изпише:

ТЕЛЕФОНЕН СЕКРЕТАР/ФАКС: TAD GREETING PRESS SET

ТЕЛЕФОН/ФАКС: TEL/FAX GREETING PRESS SET

**3** Натиснете бутона **SET**  
• Ще чуете дълго извъняване.

**4** Говорете ясно, на около 20 см. от микрофона.  
• На дисплея ще се изпише оставащото Ви за запис време.

ТЕЛЕФОНЕН СЕКРЕТАР/ФАКС: TAD REC. 15s

ТЕЛЕФОН/ФАКС: T/F REC. 15s

**5** Когато свършите записа, натиснете бутона **STOP**

- Апаратът ще повтори Вашето съобщение.
- Настройте звука, използвайки **+** или **-**

#### Забележка:

- В режим ТЕЛЕФОНЕН СЕКРЕТАР/ФАКС: можете да отделите и 60 секунди за поздравителното си съобщение (функция # 54 на стр.64).
  - Ако направите тази промяна, съветваме Ви да предупредите ответната страна да натисне \* 9 преди да започне изпращането на факс.
  - Ако направите промяна от 60 на 16 секунди, съобщението Ви ще бъде изтрито. При повикване ще се включи предишното Ви съобщение.

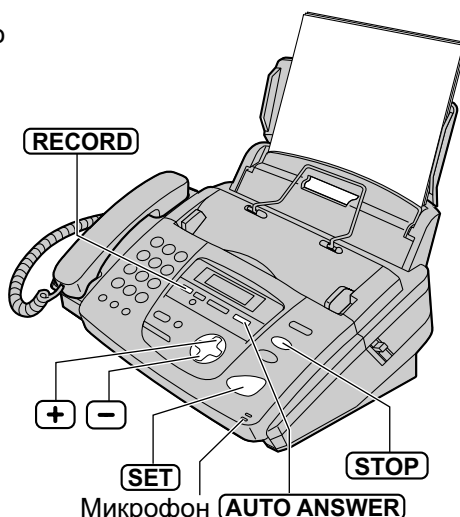

#### Проверка на поздравителните съобщения

1. Настройте желаня режим (ТЕЛЕФОНЕН СЕКРЕТАР/ФАКС или ТЕЛЕФОН/ФАКС) за съобщението, което искате да чуе предварително (функция #77 на стр.68).
2. Ако индикаторът (▼) не свети в дясната час на дисплея, включете го, натискайки бутона **AUTO ANSWER**. Ако индикаторът (▼) свети в дясната час на дисплея, изключете го веднъж и после го включете отново.
  - В зависимост от Вашия избор на дисплея ще се изпише:

ТЕЛЕФОНЕН СЕКРЕТАР/ФАКС: TAD/FAX MODE

ТЕЛЕФОН/ФАКС: TEL/FAX MODE

- Апаратът ще възпроизведе поздравителното Ви съобщение.

# Поздравителни съобщения

## Изтрийте Ваше поздравително съобщение

### ■ За модел КХ-FP156

- 1** Настройте желания режим (ТЕЛЕФОНЕН СЕКРЕТАР/ФАКС ТЕЛЕФОН/ФАКС) за съобщението, което искате да изтриете (функция #77 на стр.68)

- 2** Натиснете бутона **ERASE** два пъти.
- В зависимост от Вашия избор на дисплея ще се изпише:

ТЕЛЕФОНЕН СЕКРЕТАР/ФАКС: TAD GREETING  
PRESS SET

ТЕЛЕФОН/ФАКС: TEL/FAX GREETING  
PRESS SET

- 3** Натиснете бутона **SET**

ERASE GREETING?  
YES: SET/NO: STOP

- За да отмените изтриването, натиснете бутона **STOP**

- 4** Натиснете бутона **SET**

GREETING ERASED

- При повикване апаратът ще възпроизведе предишното съобщение.

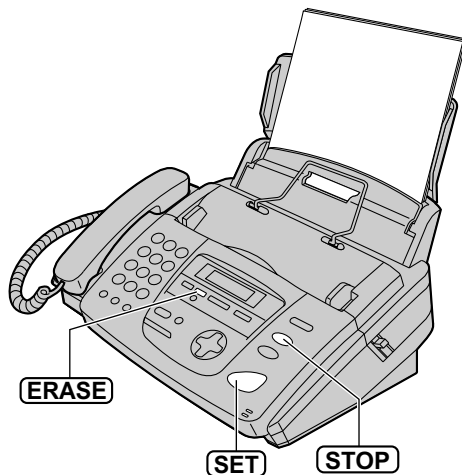

# Записване (само за модел KX-FP156)

## Записване на съобщение за други лица или за Вас самите

За да оставите частно съобщение за Вас самите или за някой друг, Вие можете да запишете гласово напомнящо съобщение. Това напомнящо съобщение може да бъде възпроизведено впоследствие, директно или от разстояние.

**1** Натиснете бутона **RECORD**

Дисплей: 

MEMO MESSAGE PRESS SET
---------------------------

**2** Натиснете бутона **SET**  
• Ще се чуе дълго иззвъняване.

MEMO RECORDING
----------------

**3** Говорете ясно, на около 20 сантиметра от микрофона.

**4** Когато свършите със записа, натиснете бутона **STOP**

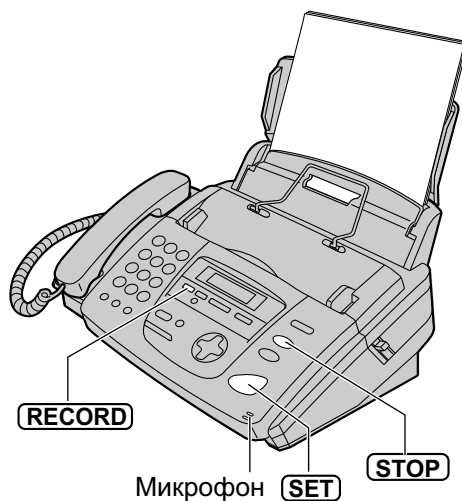

# Входящи съобщения

## Прослушване на записани съобщения

### ■ За модел KX-FP156

Когато апаратът е записал нови гласови съобщения:

- Индикаторът MESSAGE мига.
- Броячът за обаждания показва общия брой записани съобщения и
- Ще прозвучат сигнали, ако сте включили функцията за известяване при получени съобщения (функция #42 на стр.62)

Пример:

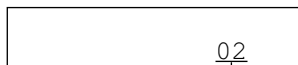

Брояч за обаждания

Натиснете бутона **PLAY MESSAGES**

- Само новозаписаните съобщения ще бъдат възпроизведени.
- Можете да регулирате силата на звука чрез **+** или **-**
- След като прослушате всички нови съобщения, индикаторът MESSAGE ще престане да мига и ще започне да свети. Ако тогава натиснете бутона **PLAY MESSAGES** всички записани съобщения ще бъдат възпроизведени.

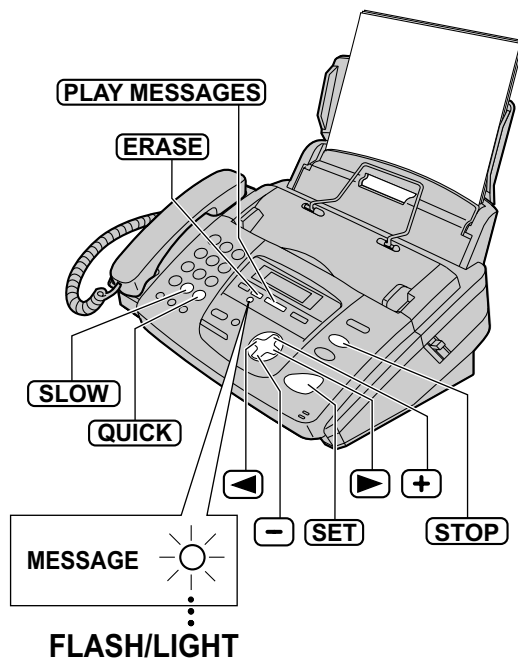

### Повторно прослушване на съобщение

Натиснете **◀** докато слушате съобщението.

- Ако натиснете бутона **◀** в рамките на пет секунди след започване на съобщението, ще чуete предишното съобщение.
- За да възпроизведете определено съобщение, натиснете **◀** или **▶** докато чуete желаното съобщение.

### Прескачане на съобщение

Натиснете **▶** за да възпроизведете следващото съобщение.

### Прекъсване на възпроизвеждането

Натиснете бутона **STOP**

- Ако натиснете бутона **PLAY MESSAGES** в рамките на една минута ще подновите прослушването на записаните съобщения.

### Гласово съобщение за дата/час

По време на възпроизвеждане, електронен глас ще обявява часа и деня от седмицата, когато е било записано всяко съобщение.

### Променяне на скоростта на възпроизвеждане

**QUICK** за да увеличите скоростта на възпроизвеждане с 1.5 пъти от първоначалната скорост.

Натиснете бутона **SLOW** за да намалите скоростта на възпроизвеждане наполовина.

- За да превключите обратно на първоначална скорост натиснете **QUICK** или **SLOW** отново по време на бързо или бавно възпроизвеждане.

### Изтриване на определено съобщение

Натиснете бутона **ERASE** докато прослушвате съобщението, което искате да изтриете.

### Изтриване на всички съобщения

Проверете дали сте прослушали всички записани съобщения.

1. Натиснете бутона **ERASE**

Дисплей:

ALL MESSAGES  
PRESS SET

2. Натиснете бутона **SET**

ERASE MESSAGES?  
YES: SET/NO: STOP

3. Натиснете бутона **SET**

- Съобщенията, записани в гласовата пощенска кутия няма да бъдат изтрети.



# Опериране от разстояние

## Опериране от разстояние

### ■ За модел КХ-FP156

Можете да извършите следните операции с помощта на телефон с тонално избиране. Програмирайте идентификация за опериране от разстояние (функция #11 на стр. 59) и превключете апарата в режим ТЕЛЕФОНЕН СЕКРЕТАР/ФАКС, преди да излезете.

Бутони	Действие от разстояние	Стр.	Бутони	Действие от разстояние	Стр.
0	Прескача поздравителното съобщение	51	*4	Изтрива определено съобщение	51
1	Повторно прослушване на съобщение	50	*5	Изтрива всички съобщения	51
2	Прескача съобщение	50	80	Превключва на режим ТЕЛЕФОН	51
4	Възпроизвежда ново съобщение	50	81	Включва функцията прехвърляне на съобщения	51
5	Възпроизвежда всички съобщения	50	82	Изключва функцията прехвърляне на съобщения	51
6	Наблюдение на стаята	51	83	Включва функцията известяване по пейджъра	51
7	Повторен запис на поздравително съобщение	51	84	Изключва функцията известяване по пейджъра	51
9	Прекъсване на повторния запис на поздравително съобщение	51			

## Карта за опериране от разстояние

Моля, изрежете и носете тази карта с Вас за справка, когато оперирате от разстояние.

<p>Опериране с пощенската Ви кутия от разстояние</p> <p><b>Записване на съобщение в пощенската си кутия</b></p> <ol style="list-style-type: none"><li>Изберете номера на апарата си</li><li>Натиснете(*) и номера на кутията (1) или (2)</li><li>Оставете съобщение.</li></ol> <p>■ <b>Прослушване на съобщения от кутията</b></p> <ol style="list-style-type: none"><li>Изберете номера на апарата си</li><li>Натиснете(*) и номера на кутията (1) или (2)</li><li>Оставете съобщение. Въведете паролата на кутията _ _ _ _</li><li>Натиснете бутона за опериране от разстояние (вижте обратната страна).</li></ol> <ul style="list-style-type: none"><li>Не можете да използвате действията 8 1, 8 2, 8 3 и 8 4</li></ul>	<p>Забележки относно оперирането от разстояние</p> <ul style="list-style-type: none"><li>Оперирането от разстояние е възможно само от телефон с тонално избиране, когато апаратът е в режим ТЕЛЕФОНЕН СЕКРЕТАР/ФАКС.</li><li>Когато апаратът е в режим ТЕЛЕФОН, обадете се на апарата си и изчакайте 10 позвънявания. Телефонният секретар временно ще се включи. Въведете идентификацията за опериране от разстояние, по време на поздравителното съобщение. Апаратът ще се включи в режим ТЕЛЕФОНЕН СЕКРЕТАР/ФАКС.</li><li>Натискайте добре бутоните.</li><li>За да изпратите документ, натиснете(*) 9 Когато чуете факс сигнал, започнете изпращането.</li></ul>
---	---

Сгъни тук

# Оперирание от разстояние

## Прослушване на записани съобщения.

### ■ За модел КХ-FP156

**1** Изберете номера на апарата си .

**2** Въведете идентификацията за опериране от разстояние по време на изходящото съобщение в режим ТЕЛЕФОНЕН СЕКРЕТАР/ФАКС.

#### ■ Когато има новозаписани съобщения

Гласовата инструкция ще Ви съобщи броя на новите съобщения и те ще се възпроизведат автоматично.

*Примерна гласова инструкция:*

*3 new messages.*

#### • За повторно прослушване:

Натиснете **1**

Ако натиснете **1** до 5 секунди след началото на съобщението, ще чуете предишното съобщение.

#### • Прескачане на съобщение:

Натиснете **2**

#### • За повторно прослушване на новите съобщения:

Натиснете **4**

#### • За повторно прослушване на всички съобщения:

Натиснете **5**

#### ■ Когато няма новозаписани съобщения

*No new messages.*

Натиснете **5** или изчакайте 4 секунди, за да чуете всички записани съобщения.

#### ■ Когато гласовата памет е пълна

*Sorry, no more memory.  
Please erase unnecessary messages.*

Изтрийте някои или всички съобщения (вижте стр.51.)

### Оперирание с телефонния секретар от разстояние

1. Изберете номера на апарата си.
2. Въведете идентификацията за опериране от разстояние \_ \_ \_ по време на поздравителното съобщение.
  - Новозаписаните съобщения ще се възпроизведат автоматично.
  - Ако няма новозаписани съобщения изчакайте 4 секунди. Всички записани съобщения ще се възпроизведат.
3. Натиснете бутоните за опериране от разстояние до 10 секунди.

Бутон	Действие от разстояние
0	Прескача поздравителното съобщение
1	Повторно прослушване на съобщение
2	Прескача съобщение
4	Възпроизвежда ново съобщение

Бутон	Действие от разстояние
5	Възпроизвежда всички съобщения
6	Наблюдение на стаята
7	Действие от разстояние
9	Прекъсване на повторен запис на поздравително съобщение
*4	Изтрива определено съобщение
*5	Изтрива всички съобщения
80	Превключва на режим ТЕЛЕФОН
81	Включва функцията прехвърляне на съобщения
82	Изключва функцията прехвърляне на съобщения
83	Включва функцията известяване по пейджъра
84	Изключва функцията известяване по пейджъра

# Оперирание от разстояние

## Други операции от разстояние

### ■ За модел KX-FP156

#### ■ Изтриване на определено съобщение

Натиснете **\***(4) докато слушате съобщението, което искате да изтриете.

Примерна гласова инструкция:

*The message has been erased.*

- Апаратът ще продължи със следващото съобщение.

#### ■ Изтриване на всички съобщения

Натиснете **\***(5), за да изтриете всички съобщения.

*All messages have been erased.*

- Ще чуете дълъг сигнал.

#### ■ Наблюдение на стаята

Натиснете (6), за да чуете, за около 30 секунди, звука от стаята, в която се намира апаратът

- След 30 секунди се чува сигнал. За да продължите да слушате, натиснете (6) отново, в рамките на 10 секунди.

#### ■ Записване на маркиращо съобщение

Можете да оставите и допълнително съобщение.

1. Изчакайте гласовата инструкция

*All messages have been played.*

2. Изчакайте около 10 секунди.

*Please leave your name and message after the beep.*

3. Оставете съобщението след сигнала.

#### ■ Повторно записване на поздравителното съобщение

Можете да промените съдържанието на поздравителното съобщение в режим ТЕЛЕФОНЕН СЕКРЕТАР/ФАКС.

1. Натиснете (7), за да започнете запис.
  - Ще прозвучи дълъг сигнал.
2. Ако направите пауза, по-дълга от 2 секунди, ще чуете 6 сигнала и записването ще спре.
  - Повторете от стъпка 1 в рамките на 10 секунди.
3. Когато свършите, натиснете (9)
  - Новото поздравително съобщение ще бъде възпроизведено

#### ■ Прескачане на поздравителното съобщение

Натиснете (0) по време на поздравителното съобщение.

- Апаратът ще прескочи останалата част от съобщението.

#### ■ Включване или изключване на прехвърлянето на съобщения

Трябва предварително да програмирате телефонен номер за прехвърляне (функция #60, стр.65).

Натиснете **(8) (1)**, за да включите прехвърлянето на съобщения.

*Message transfer is set.  
Transfer phone number is 123...*

Натиснете **(8) (2)**, за да изключите прехвърлянето на съобщения.

*Message transfer is off.*

- Ако няма програмиран телефонен номер за прехвърляне, не можете да включите тази функция.

*Transfer phone number is not set.*

#### ■ Включване и изключване на сигнализирането по пейджъра

Трябва предварително да програмирате номера на пейджъра (функция # 70, стр. 67)

Натиснете **(8) (3)**, за да включите сигнализирането по пейджъра.

*Pager call is set.  
Pager number is 098765432.*

Натиснете **(8) (4)**, за да изключите сигнализирането по пейджъра.

*Pager call is off.*

- Ако няма програмиран номер на пейджър, не можете да включите тази функция.

*Pager number is not set.*

#### ■ Превключване на режима за получаване

Натиснете **(8) (0)**, за да смените настройката на режима на получаване от ТЕЛЕФОНЕН СЕКРЕТАР/ФАКС на ТЕЛЕФОН.

- Не можете да превключите обратно на режим ТЕЛЕФОНЕН СЕКРЕТАР/ФАКС в рамките на същото обаждане. За връщане към режим ТЕЛЕФОНЕН СЕКРЕТАР/ФАКС, вижте по-долу.

#### ■ Връщане на режима на получаване към режим ТЕЛЕФОНЕН СЕКРЕТАР/ФАКС

1. Изберете номера на апарата си и изчакайте 10 позвънявания.
  - Телефонният секретар временно ще се включи.
2. Въведете идентификацията за опериране от разстояние, по време на поздравителното съобщение.
  - Апаратът ще превключи на режим ТЕЛЕФОНЕН СЕКРЕТАР/ФАКС.

# Гласова пощенска кутия

---

## Как обаждщите се могат да Ви оставят **лично съобщение**

### ■ За модел КХ-FP156

Апаратът разполага с два типа пощенски кутии. Ответната страна може да Ви остави съобщение в отделна кутия, така че само знаещият паролата да има достъп до съобщението. Тази функция е полезна, когато апаратът е използван от повече хора.

### Използване на пощенската кутия

1. Запишете ваше собствено поздравително съобщение (стр.40).

**Предложено съобщение:** *"This is (Вашето име). We are unable to answer right now. To send a fax, start transmission. To leave a message, speak after the beep. To leave a private message, press [\*] and the desired mailbox number 1 or 2. Thank you".*

2. Ако желаете, запишете Ваше поздравително съобщение (стр. 53).

**Предложено съобщение:** *"This is (Вашето име) please leave your name and message after the beep".*

3. Ако е необходимо, сменете паролата на пощенската кутия.

- За кутия №1 вижте функция #51 на стр. 64.

- За кутия №2 вижте функция #52 на стр. 64.

4. Настройте апарата на режим ТЕЛЕФОНЕН СЕКРЕТАР/ФАКС.

## Как входящите съобщения се записват в пощенската кутия

**1** Изберете номера на апарата си от тонален телефон.  
• Ще се възпроизведе поздравителното съобщение за режим ТЕЛЕФОНЕН СЕКРЕТАР/ФАКС.

**2** Натиснете [\*] и желаният номер на кутия (**1** или **2** ).  
• Ще бъде възпроизведено поздравително съобщение.

**3** Оставете съобщение след сигнала.

### Забележка:

• Ако ответната страна не избере номера на кутията в стъпка 2, съобщението ще бъде записано в обикновената памет.

## Записване на Ваши поздравителни съобщения за пощенската кутия

### ■ За модел KX-FP156

Времето за запис е ограничено до 16 секунди за всяка кутия.

#### Предложено съобщение:

"This is (Вашето име). Please leave your name and message after the beep."

#### 1 Натиснете бутона **MENU**

Дисплей: SYSTEM SET UP  
PRESS NAVI. [◀ ▶]

#### 2 За кутия 1: Натиснете **\***, после **5 5**.

BOX1 GREETING  
CHECK [±]

#### За кутия 2: Натиснете **\***, после **5 6**.

BOX2 GREETING  
CHECK [±]

#### 3 Натиснете **+** или **-**, за да изберете "RECORD".

Пример: BOX1 GREETING  
RECORD [±]

#### 4 Натиснете бутона **SET**

Пример: BOX1 REC. 16s

#### 5 Говорете ясно на около 20 см. от микрофона. • На дисплея ще се изпише оставащото за запис време.

Пример: BOX1 REC. 15s

#### 6 Когато свършите записа, натиснете бутона **STOP**. Апаратът ще повтори съобщението Ви. Настройте силата на звука с **+** или **-**.

#### 7 Натиснете бутона **MENU**

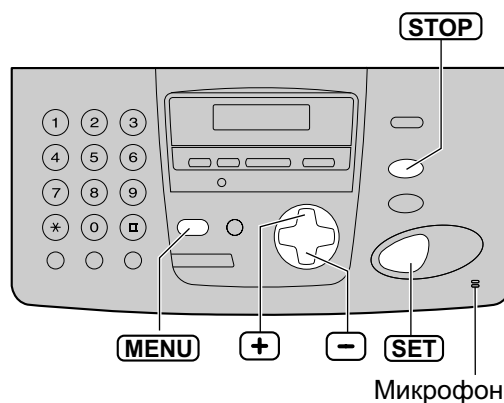

#### Проверяване на поздравителното съобщение

##### 1. За кутия 1:

Натиснете бутона **MENU**, **# 5 5**

##### За кутия 2:

Натиснете бутона **MENU**, **# 5 6**

##### 2. Натиснете **+** или **-**, за да изберете "CHECK".

##### 3. Натиснете бутона **SET**.

- Апаратът ще възпроизведе съобщението.

##### 4. Натиснете бутона **MENU**

#### Изтриване на Ваше поздравително съобщение.

##### 1. За кутия 1:

Натиснете бутона **MENU**, **# 5 5**

##### За кутия 2:

Натиснете бутона **MENU**, **# 5 6**

##### 2. Натиснете **+** или **-**, за да изберете "ERASE".

##### 3. Натиснете бутона **SET**.

- Вашето съобщение ще бъде изтрито.

##### 4. Натиснете бутона **MENU**



# Гласова пощенска кутия

## Прослушване на записани съобщения

### ■ За модел KX-FP156

**1** Натиснете  два пъти.

Дисплей: MAILBOX [+ -]

**2** Натиснете  или , докато на дисплея се появи желаният номер на пощенска кутия.

Пример: NEW MESSAGES  
MAILBOX2 [±] 02

↑↓  
PRESS  
REC/ERASE/PLAY

**3** Натиснете бутона **PLAY MESSAGES**.  
Ако сте сложили парола на кутията си, въведете я.

PASSWORD=

- Ще бъдат възпроизведени само новозаписаните съобщения.
- Ако няма нови съобщения, апаратът ще възпроизведе старите.

**4** Натиснете бутона **STOP**, за да прекратите операцията.

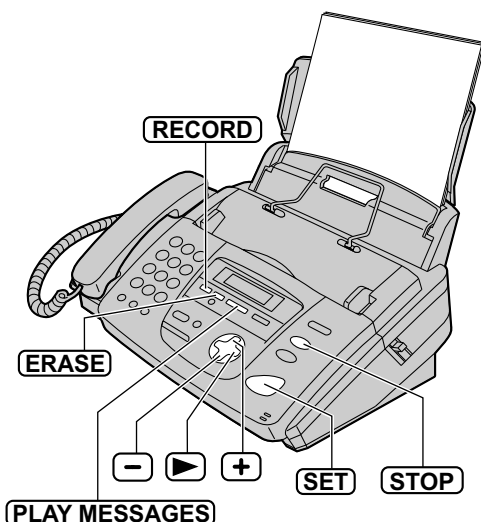



#### Забележка:

- По време на възпроизвеждането можете да използвате следните функции. Вижте страница 48 за подробности
  - За повтаряне на съобщение
  - За прескачане на съобщение
  - За спиране на възпроизвеждането
  - За променяне скоростта на възпроизвеждането
  - За изтриване на определено съобщение

### Записване на напомнящо съобщение в пощенската кутия

1. Натиснете  два пъти.

Дисплей: MAILBOX [+ -]

2. Натиснете  или , докато на дисплея се появи желаният номер на пощенска кутия.

Пример: MAILBOX1 [±]

↑↓  
PRESS  
REC/ERASE/PLAY

3. Натиснете бутона **RECORD**

- Ще се чуе дълъг сигнал.

Пример: BOX1 RECORDING

4. Говорете ясно на около 20 сантиметра от микрофона.

5. Когато свършите със записа, натиснете бутона **STOP**

### Изтриване на всички съобщения в кутията

1. Натиснете  два пъти.

2. Натиснете  или , докато на дисплея се появи желаният номер на пощенска кутия.

Пример: MAILBOX1 [±] 01

↑↓  
PRESS  
REC/ERASE/PLAY

3. Натиснете бутона **ERASE**

BOX1 ERASE OK?  
YES:SET/NO:STOP

4. Натиснете бутона **SET**

# Гласова пощенска кутия

---

## Прослушване на записани съобщения от разстояние

---

---

### ■ За модел КХ-FP156

- 1** Изберете номера на апарата си от тонален телефон.
  - 2** Натиснете **\*** и желаня номер на пощенска кутия (**1** или **2**) по време на поздравителното съобщение в режим ТЕЛЕФОНЕН СЕКРЕТАР/ФАКС.
    - Ако сте записали собствено поздравително съобщение, то ще бъде възпроизведено.
  - 3** Въведете паролата за пощенската кутия (предварително настроена на "555").
    - Ако сте програмирали собствена парола, въведете нея, вместо "555".
- Забележка:**
- За подробности за оперирането от разстояние, вижте страници 53-55. Не можете да използвате функции **81**, **82**, **83** и **84**.

---

#### Прослушване на съобщения в две кутии една след друга.

Натиснете **\*** и **0** (за обикновената кутия), след което въведете идентификацията за опериране от разстояние.

или

Натиснете **\*** и желанят номер на кутия (**1** или **2**), след което въведете паролата на кутията.

# Възможности (само за модел KX-FP156)

## Прехвърляне на записани съобщения на друг телефон

Тази функция позволява на Вашия апарат да избира определен телефонен номер всеки път, когато се записва входящо гласово съобщение. Можете да получите прехвърленото съобщение, по време на същото обаждане, чрез опериране от разстояние.

Първо програмирайте телефонния номер за прехвърляне (функция #60 на стр.65) и превключете апарата на режим ТЕЛЕФОНЕН СЕКРЕТАР/ФАКС.

1. Входящо съобщение се записва на апарата Ви.
2. Апаратът Ви телефонира на номера за прехвърляне.
3. Отговорете на позвъняването от избрания за прехвърляне телефон.
4. Апаратът Ви възпроизвежда поздравителното съобщение
  - Това съобщение може да бъде променяно (вижте по-долу).
5. Въведете идентификацията за опериране от разстояние (функция #11 на стр. 59)
6. Получете съобщението чрез опериране от разстояние (вижте стр. 49-51).

Предварително записано съобщение:

*This is a telephone answering system. Please enter your remote ID for remote operation.*

## Записване на Ваше поздравително съобщение при прехвърляне на съобщения.

Времето за записване е ограничено до 16 секунди.

**Предложено съобщение:** "This is a transferred message from (Вашето име, фирма и/или телефонен номер). Please enter your remote ID for remote operation.

- 1 Натиснете бутона **(MENU)**

Дисплей: SYSTEM SET UP  
PRESS NAVI. [◀ ▶]

- 2 Натиснете **(#)**, после **(6) (1)**.

TRNS-GREETING  
CHECK [±]

- 3 Натиснете **(+)** или **(-)**, за да изберете "RECORD".

TRNS-GREETING  
RECORD [±]

- 4 Натиснете бутона **(SET)**

- 5 Говорете ясно на около 20 см. от микрофона.

- На дисплея ще се изпише оставащото за запис време.

Пример: TRNS REC. 15s

- 6 Когато свършите записа, натиснете бутона **(STOP)**
  - Апаратът ще повтаро съобщението Ви. Настройте звука, използвайки **(+)** или **(-)**.

- 7 Натиснете бутона **(MENU)**

### Проверка на Вашето поздравително съобщение при прехвърляне

1. Натиснете бутона **(MENU)**, **(#) (6) (1)**
2. Натиснете **(+)** или **(-)**, за да изберете "CHECK".
3. Натиснете бутона **(SET)**.
  - Апаратът ще възпроизведе съобщението.
4. Натиснете бутона **(MENU)**

### Изтриване на поздравителното съобщение при прехвърляне

1. Натиснете бутона **(MENU)**, **(#) (6) (1)**
2. Натиснете **(+)** или **(-)**, за да изберете "ERASE".
3. Натиснете бутона **(SET)**.
  - Вашето съобщение ще бъде изтрито.
4. Натиснете бутона **(MENU)**
  - При прехвърляне на съобщение ще бъде възпроизведено предварително записаното съобщение.



## Програмиране

Този апарат има голям брой програмируеми функции. Програмирайте желаната от Вас настройка, като ползвате таблиците за програмиране. (стр.58-68)

### Общ метод за програмиране

**1** Натиснете бутона **MENU**

Дисплей: 

SYSTEM SET UP PRESS NAVI. [◀ ▶]
------------------------------------

**2** Изберете функцията, която искате да програмирате.

**За основните функции** (стр.58, 59):

Натиснете **◀** или **▶** докато на дисплея се появи желаната функция.

**За специалните функции** (стр.60-68):

Натиснете **◀** или **▶** докато на дисплея се появи следното:

ADVANCED MODE PRESS SET
----------------------------

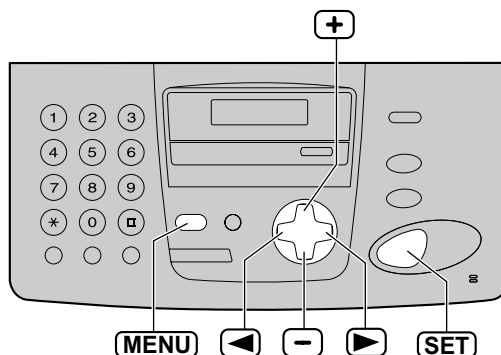

след това натиснете бутона **SET** и натиснете **◀** или **▶** докато на дисплея се появи желаната функция.

На дисплея ще се изпише моментната настройка на функцията.

**3** Натиснете **+** или **-** докато на дисплея се появи желаната настройка.

- Тази точка може да бъде малко по-различна, в зависимост от избраната функция.

**4** Натиснете бутона **SET**

- Избраната от Вас настройка е направена и на дисплея ще се изпише следващата функция.

**5** Натиснете бутона **MENU** за край на програмирането.

### Програмиране чрез директно въвеждане на програмния код

Можете да изберете функция чрез директно въвеждане на програмния код (# и двуцифрено число), вместо да използвате за целта **◀** или **▶** встъпка 2.

1. Натиснете бутона **MENU**

2. Натиснете **#** и двете цифри на кода.

3. Следвайте описаните по-горе стъпки от 3 до 5.

- За съответния код вижте таблиците за програмирането (стр.58-68).

### Отменяне на програмирането.

Натиснете бутона **MENU** за край на програмирането.

# Резюме на функциите

## Основни функции





### Настройване на опциите на менюто

1. Натиснете бутона **MENU**
2. Натиснете **◀** или **▶** докато на дисплея се появи желаната функция.
3. Натиснете **+** или **-** докато на дисплея се появи желаната настройка.
4. Натиснете бутона **SET**
5. Натиснете бутона **MENU**

#### Забележка:

- Трета точка може да бъде малко по-различна, в зависимост от избраната функция.
- Вижте стр. 57 за повече подробности.

### Таблица за програмиране

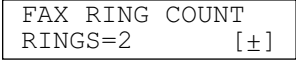
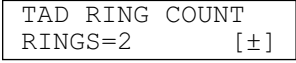
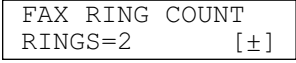
Код	Дисплей и Функция	Настройки	Как работи апаратът
#01	<b>За настройване на дата и време</b> 		За справка вижте стр. 17
#02	<b>За настройване на Вашето име</b> 	(до 30 знака)	За справка вижте стр.18
#03	<b>За настройване на Вашия факс телефонен номер</b> 	(до 20 знака)	За справка вижте стр.20
#04	<b>За разпечатване на протокола за резултатите от изпращането</b>  <b>За разпечатване и проверка на протокола вижте стр.27</b>	<b>ERROR</b>	<b>ERROR:</b> Протоколът ще се разпечата само при несполучливо изпращане. "ON": Протоколът ще се разпечатва след всяко изпращане.
		ON	
		OFF	
#06	<b>Само за модел KX-FP152: За промяна на броя на позвъняванията преди апаратът да отговори в режим САМО ФАКС</b> 	1, 2, 3, 4, 5 EXT.TAM	Ако използвате телефонен секретар към апарата, настройте на повече от 4 (стр38).
#06	<b>Само за модел KX- FP156: За промяна на броя на позвъняванията преди апаратът да отговори в режим ТЕЛЕФОНЕН СЕКРЕТАР/ФАКС</b> 	1,2 , 3, 4	Тази настройка може да се промени, когато апаратът е включен в режим ТЕЛЕФОНЕН СЕКРЕТАР/ФАКС (вижте стр.44).
		TOLLSAVER	
		RINGER OFF	
#06	<b>Само за модел KX- FP156: За промяна на броя на позвъняванията преди апаратът да отговори в режим САМО/ФАКС</b> 	1, 2, 3, 4	Тази настройка може да се промени, когато апаратът е включен в режим САМО ФАКС.

(Предварително зададените настройки са с удебелен шрифт)

# Резюме на функциите

Код	Дисплей и Функция	Настройки	Как работи апаратът
#10	<b>Само за модел КХ- FP156: За промяна на времето за записване на входящо съобщение</b> <div style="border: 1px solid black; padding: 2px; width: fit-content;">RECORDING TIME =VOX [±]</div>	VOX	<b>"VOX"</b> : Неограничено 1 MIN: До 1 минута
		1 MIN	
#11	<b>Само за модел КХ- FP156: Настройване на идентификацията за опериране от разстояние</b> <div style="border: 1px solid black; padding: 2px; width: fit-content;">REMOTE TAD ID ID=111</div>	ID=111	1. Следвайте стъпки 1 и 2 на стр.58. 2. Въведете което и да е трицифрено число, с изключение на тези с 0 или 7. 3. Натиснете бутона <b>SET</b> 4. Натиснете бутона <b>MENU</b>
#13	<b>Настройване на режим на избиране</b> <div style="border: 1px solid black; padding: 2px; width: fit-content;">DIALLING MODE =TONE [±]</div> Ако не можете да избирате, променете настройката, в зависимост от вида на Вашата телефонна линия.	TONE	<b>"TONE"</b> : For tone dial service. <b>"PULSE"</b> : For rotary pulse dial service.
		PULSE	
#17	<b>Настройка на начина на звънене</b> <div style="border: 1px solid black; padding: 2px; width: fit-content;">RINGER PATTERN =A [±]</div>	A	Можете да изберете начина на звънене. Избрания начин ще прозвучи по време на настройването.
		B	
		C	

(Предварително зададените настройки са с удебелен шрифт)

# Резюме на функциите

## Специални функции

### Как да настроим опциите на менюто

1. Натиснете бутона **MENU**.
2. Натиснете **◀** или **▶**, докато на дисплея се появи следното:  

ADVANCED MODE  
PRESS SET
3. Натиснете **+** или **-**, докато на дисплея се появи желаната функция.
4. Натиснете бутона **SET**.
5. Натиснете бутона **MENU**.

натиснете бутона **SET** и натиснете **◀** или **▶**, докато на дисплея се появи желаната функция.

#### Забележка:

- Стъпка 3 може да бъде малко по-различна, зависимост от избраната функция.
- За повече подробности вижте стр. 57

## Резюме на функциите

Код	Дисплей и функция	Настройки	Как работи апаратът
#22	<b>За автоматично разпечатване на протокол-дневника на факс комуникациите</b> <div style="border: 1px solid black; padding: 5px; width: fit-content; margin: 10px auto;">AUTO JOURNAL =ON [±]</div>	ON	“ON”: Дневникът ще се разпечатва автоматично след всеки 30 факс комуникации (вижте стр.27).
		OFF	
#23	<b>Изпращане на документи в чужбина</b> <div style="border: 1px solid black; padding: 5px; width: fit-content; margin: 10px auto;">OVERSEAS MODE =OFF [±]</div> <p>Ако срещнете трудности при изпращането на факсове в чужбина, включете тази функция преди изпращането. Изпращането става по-лесно, поради намаляването на скоростта му.</p>	ON	След изпращането функцията ще се изключи автоматично. <ul style="list-style-type: none"><li>• Тази функция не е възможна при изпращане на повече получатели.</li><li>• Възможно е да имате по-големи разходи.</li></ul>
		OFF	
#25	<b>Изпращане на факс в точно определено време</b> <div style="border: 1px solid black; padding: 5px; width: fit-content; margin: 10px auto;">DELAYED SEND =OFF [±]</div> <p>Тази функция Ви дава възможност да изпращате в предоставените от Вашата телефонна компания часови зони с по-ниски тарифи.</p> <ul style="list-style-type: none"><li>• Настройката може да се направи 24 часа преди изпращането.</li></ul>	ON / Факс N/ чч:мм	За да изпратите документ: <ol style="list-style-type: none"><li>1. Поставете документа.</li><li>2. Следвайте стъпки 1 и 2по-горе.</li><li>3. Натиснете <b>+</b> или <b>-</b>, за да изберете “ON”</li><li>4. Натиснете бутона <b>SET</b>.</li><li>5. Въведете факс номер.</li><li>6. Натиснете бутона .</li><li>7. Въведете времето на изпращане. Натиснете <b>*</b>, за да изберете AM или PM.</li><li>8. Натиснете бутона <b>SET</b>.</li><li>9. Натиснете бутона <b>MENU</b>.</li></ol> <ul style="list-style-type: none"><li>• За да отмените настройката, след програмирането, натиснете <b>STOP</b> и след това <b>SET</b>.</li></ul>
		OFF	

(Предварително зададените настройки са с удебелен шрифт)

# Резюме на функциите

Код	Дисплей и функция	Настройки	Как работи апаратът															
#30	<p>За промяна на броя на позвъняванията, когато апаратът регистрира обаждане в режим ТЕЛЕФОН/ФАКС (настройка за звука на безшумния факс)</p> <div style="border: 1px solid black; padding: 2px; width: fit-content;">           SILENT FAX RING RINGS=3      [±]         </div>	3, 4, 5, 6	За справка вижте стр.36 и 37.															
#31	<p><b>Настройване на функцията отличително звънене.</b></p> <div style="border: 1px solid black; padding: 2px; width: fit-content;">           RING DETECTION =OFF      [±]         </div> <p>Ако сте абонирани за тази функция, активирайте я.</p>	A, B, C, D	<p>Изберете вида позвъняване за номера на факса.</p> <p><b>A:</b> Стандартно (едно дълго позвъняване)</p> <p><b>B:</b> Двойно (две кратки позвънявания)</p> <p><b>C:</b> Тройно (кратко-дълго-кратко позвънявания)</p> <p><b>D:</b> Друго тройно (кратко-кратко-дълго позвънявания)</p> <ul style="list-style-type: none"> <li>За повече информация относно видовете услуги се обърнете към Вашата тел. компания.</li> </ul>															
		OFF																
#34	<p><b>Настройване на бързо сканиране</b></p> <div style="border: 1px solid black; padding: 2px; width: fit-content;">           QUICK SCAN =OFF      [±]         </div> <p>За сканиране на документа в паметта преди изпращане/копиране. Функцията е удобна, когато искате да използвате документа за други цели.</p>	ON	<p>“ON”: Апаратът първо ще запази документите и после ще изпрати.</p> <ul style="list-style-type: none"> <li>Ако документът надвишава обема на паметта (стр.80), изпращането и запазването ще бъдат отменени, а също така и функцията ще се изключи автоматично.</li> </ul>															
		OFF																
#36	<p><b>Получаване на документи с различен размер</b></p> <div style="border: 1px solid black; padding: 2px; width: fit-content;">           RCV REDUCTION =92%      [±]         </div> <p>Ако изпращаният документ е със същия или по-голям размер от този на хартията в контейнера, Вашият апарат може да намали размера на получавания документ и да го разпечата. Изберете желанния процент на намаляване</p>	100%	<table border="1" style="width: 100%; border-collapse: collapse; text-align: center;"> <thead> <tr> <th>Настройки</th> <th>Размер на хартията</th> <th>Размер на получения документ</th> </tr> </thead> <tbody> <tr> <td>100%</td> <td>A4</td> <td>Letter</td> </tr> <tr> <td>92%</td> <td>A4</td> <td>A4</td> </tr> <tr> <td>86%</td> <td>A4</td> <td>A4</td> </tr> <tr> <td>72%</td> <td>A4</td> <td>Legal</td> </tr> </tbody> </table> <ul style="list-style-type: none"> <li>Ако повечето от документите, които Ви изпращат са с размера на Вашата хартия и имат заглавна част в няколко реда, препоръчваме Ви да изберете 86%.</li> </ul>	Настройки	Размер на хартията	Размер на получения документ	100%	A4	Letter	92%	A4	A4	86%	A4	A4	72%	A4	Legal
		Настройки		Размер на хартията	Размер на получения документ													
		100%		A4	Letter													
		92%		A4	A4													
86%	A4	A4																
72%	A4	Legal																
92%																		
86%																		
72%																		
#39	<p><b>За промяна на контраста на дисплея</b></p> <div style="border: 1px solid black; padding: 2px; width: fit-content;">           LCD CONTRAST =NORMAL      [±]         </div>	<p><b>NORMAL</b></p> <p><b>DARKER</b></p>	<p>“NORMAL”: За нормален контраст</p> <p>“DARKER”: Използва се при слаб контраст на дисплея</p>															

(Предварително зададените настройки са с удебелен шрифт)

# Резюме на функциите

## Специални функции (продължение)

### Как да настроим опциите на менюто

1. Натиснете бутона **(MENU)**.
2. Натиснете **(←)** или **(→)**, докато на дисплея се появи следното:
3. Натиснете **(+)** или **(-)**, докато на дисплея се появи желаната функция.
4. Натиснете бутона **(SET)**.
5. Натиснете бутона **(MENU)**.

ADVANCED MODE  
PRESS SET

натиснете бутона **(SET)** и натиснете **(←)** или **(→)**, докато на дисплея се появи желаната функция.

#### Забележка:

- Стъпка 3 може да бъде малко по-различна, в зависимост от избраната функция.
- За повече подробности вижте стр. 57

## Резюме на функциите (продължение)

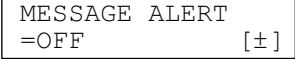
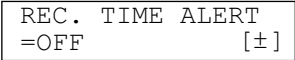
Код	Дисплей и функция	Настройки	Как работи апаратът
#41	<b>Смяна на активиращия факс код</b>  Ако използвате допълнителен телефон и желаете с негова помощ да получите факс, активирайте тази функция и въведете кода (стр.40). <ul style="list-style-type: none"><li>• Този код се използва и за получаване на гласово съобщение и факс в рамките на едно и също обаждане (стр.39) (само за модел KX-FP152).</li></ul>	ON/ CODE= * 9	<ol style="list-style-type: none"><li>1. Следвайте стъпки 1 и 2 по-горе.</li><li>2. Натиснете <b>(+)</b> или <b>(-)</b>, за да изберете "ON".</li><li>3. Натиснете бутона <b>(SET)</b>.</li><li>4. Въведете Вашия код от 2 до 4 знака, използвайки числата от 0 до 9 и *.</li><li>5. Натиснете бутона <b>(SET)</b>.</li><li>6. Натиснете бутона <b>(MENU)</b>.</li></ol> <ul style="list-style-type: none"><li>• Не въвеждайте код "0000".</li></ul>
		OFF	
#42	<ul style="list-style-type: none"><li>• Само за модел KX-FP156: Настройване на звуково известяване при получаване на съобщение.</li></ul>  Предупреждаващ Ви сигнал при получаване на ново съобщение.	ON	Ако чуете звукови сигнали, натиснете бутона <b>(AUTO ANSWER)</b> и прослушайте записаните съобщения (стр. 48). Сигналите ще спрат.
		OFF	
#43	<ul style="list-style-type: none"><li>• Само за модел KX-FP156: Настройване на звуково предупреждаване.</li></ul>  При по-малко от 60сек. оставащо време за записване апаратът ще Ви предупреди със сигнал.	ON	Ако чуете звукови сигнали, изтрийте записаните съобщения (стр.48, 54). Сигналите ще спрат.
		OFF	

(Предварително зададените настройки са с удебелен шрифт)

# Резюме на функциите

Код	Дисплей и функция	Настройки	Как работи апаратът
#44	<b>Настройване на звукова известяване</b> <div style="border: 1px solid black; padding: 2px; width: fit-content;">RECEIVE ALERT =ON [±]</div> <p>За звуково известяване при получен в паметта факс, вследствие на някакъв проблем</p>	ON	Ако чуete звукови сигнали, отстранете проблема при разпечатването или поставете хартия в контейнера и разпечатайте запаметения документ. Сигналите ще спрат.
		OFF	
#46	<b>Настройване на автоматично получаване на факс.</b> <div style="border: 1px solid black; padding: 2px; width: fit-content;">FRIENDLY RCV =ON [±]</div> <p>За автоматично получаване на факс, когато отговорите на повикване и чуete факс сигнал (звуков сигнал)</p>	ON	“ON”: Не трябва да натискате бутона <b>FAX/START</b> , за да получите документа.
		OFF	
#47	<p>• <b>Само за модел KX-FP156:</b> Настройване на гласови инструкции</p> <div style="border: 1px solid black; padding: 2px; width: fit-content;">FAX GUIDANCE =ON [±]</div> <p>Ако при всяко получаване/изпращане на факс желаете да чувате гласовите инструкции (вижте вдясно), настройте тази функция на “ON”.</p> <ul style="list-style-type: none"> <li>Ако желаете да чувате гласовите инструкции само когато получаването/изпращането не са били успешни, изберете “ERROR”.</li> </ul>	ON	<p>Примерни гласови инструкции на английски език:</p> <p>“Start transmission.”  “Transmission is complete”  “Transmission has failed”  “Transmission has been interrupted”  “Start reception”  и т.н.</p>
		OFF	
		ERROR	
#49	<p><b>Само за модел KX-FP152:</b> Настройване на автоматично прекъсване на връзката</p> <div style="border: 1px solid black; padding: 2px; width: fit-content;">AUTO DISCONNECT =ON [±]</div> <p>За да отговорите от допълнителен телефон в режим ТЕЛЕФОНЕН СЕКРЕТАР/ФАКС.</p>	ON/ CODE= * 0	<ol style="list-style-type: none"> <li>Следвайте стъпки 1 и 2 по-горе.</li> <li>Натиснете <b>(+)</b> или <b>(-)</b> , за да изберете “ON”.</li> <li>Натиснете бутона <b>(SET)</b> .</li> <li>Въведете Вашия код от 2 до 4 знака, използвайки числата от 0 до 9 и * .</li> <li>Натиснете бутона <b>(SET)</b> .</li> <li>Натиснете бутона <b>(MENU)</b> .</li> </ol>
		OFF	

(Предварително зададените настройки са с удебелен шрифт)

# Резюме на функциите

## Специални функции (продължение)

### Как да настроим опциите на менюто

1. Натиснете бутона **(MENU)**.
2. Натиснете **(←)** или **(→)**, докато на дисплея се появи следното:
3. Натиснете **(+)** или **(-)**, докато на дисплея се появи желаната функция.
4. Натиснете бутона **(SET)**.
5. Натиснете бутона **(MENU)**.

ADVANCED MODE  
PRESS SET

натиснете бутона **(SET)** и натиснете **(←)** или **(→)**, докато на дисплея се появи желаната функция.

#### Забележка:

- Стъпка 3 може да бъде малко по-различна, в зависимост от избраната функция.
- За повече подробности вижте стр. 57

## Резюме на функциите (продължение)

Код	Дисплей и функция	Настройки	Как работи апаратът
#51	<p>• Само за модел KX-FP156: <b>Настройване на паролата на кутия 1</b> (проверка, запис, изтриване)</p> <p>BOX1 PASSWORD ID= [±]</p> <p>If you wish to prevent other users from retrieving messages, program a password for mailbox 1.</p>	ID=555	<ol style="list-style-type: none"><li>1. Следвайте горните стъпки 1 и 2.</li><li>2. Въведете трицифрено число, без в него да има 0 или 7.</li><li>3. Натиснете бутона <b>(SET)</b>.</li><li>4. Натиснете бутона <b>(MENU)</b>.</li></ol>
#52	<p>• Само за модел KX-FP156: <b>Настройване на паролата на кутия 2</b> (проверка, запис, изтриване)</p> <p>BOX2 PASSWORD ID= [±]</p> <p>Ако искате да предотвратите достъпа на други лица до пощенската Ви кутия, програмирайте парола.</p>	ID=555	<ol style="list-style-type: none"><li>1. Следвайте горните стъпки 1 и 2.</li><li>2. Въведете трицифрено число, без в него да има 0 или 7.</li><li>3. Натиснете бутона <b>(SET)</b>.</li><li>4. Натиснете бутона <b>(MENU)</b>.</li></ol>
#54	<p>• Само за модел KX-FP156: Променяне времето за записване на поздравително съобщение в режим ТЕЛЕФОНЕН СЕКРЕТАР/ФАКС</p> <p>GREETING TIME =16s [±]</p>	16s	<p>“16s”: До 16 секунди запис. “60s”: До 60 секунди. • За справка вижте стр. 45.</p>
		60s	

(Предварително зададените настройки са с удебелен шрифт)



# Резюме на функциите

Код	Дисплей и функция	Настройки	Как работи апаратът
#55	<p>• Само за модел КХ-FP156: Поздравително съобщение за кутия 1 (проверка, запис, изтриване)</p> <div style="border: 1px solid black; padding: 2px;">BOX1 GREETING CHECK [±]</div>	CHECK	За справка вижте стр. 53.
		RECORD	
		ERASE	
#56	<p>• Само за модел КХ-FP156: Поздравително съобщение за кутия 2 (проверка, запис, изтриване)</p> <div style="border: 1px solid black; padding: 2px;">BOX2 GREETING CHECK [±]</div>	CHECK	За справка вижте стр. 53.
		RECORD	
		ERASE	
#58	<p><b>Настройване на режим за оригиналите</b></p> <div style="border: 1px solid black; padding: 2px;">ORIGINAL =NORMAL [±]</div> <p>За изпращане или копиране на документ с блед или наситен печат, настройте тази функция преди изпращането или копирането.</p>	NORMAL	<p>“NORMAL”: За документи с нормален печат. “LIGHT”: За документи с блед печат. “DARKER”: За документи с наситен печат.</p> <ul style="list-style-type: none"> <li>След края на изпращането или копирането тази функция отново ще се върне на “NORMAL”</li> </ul>
		LIGHT	
		DARKER	
#60	<p><b>Само за модел КХ-FP156: Настройване на прехвърлянето на съобщения</b></p> <div style="border: 1px solid black; padding: 2px;">MESSAGE TRANS. =OFF [±]</div> <p>За прехвърляне на записано входящо съобщение към друг телефон</p>	ON	<ol style="list-style-type: none"> <li>Следвайте стъпки 1 и 2 от стр. 64.</li> <li>Натиснете (+) или (-) , за да изберете “ON”.</li> <li>Натиснете бутона <b>SET</b>.</li> <li>Въведете номера на телефона, на когото искате да прехвърлите съобщението.</li> <li>Натиснете бутона <b>SET</b>.</li> <li>Натиснете бутона <b>MENU</b>.</li> </ol> <ul style="list-style-type: none"> <li>Тази функция може да се включва или изключва от разстояние (стр.51)</li> </ul>
		OFF	
#61	<p><b>Само за модел КХ-FP156: Прехвърляне на поздравително съобщение</b> (проверка, запис, изтриване)</p> <div style="border: 1px solid black; padding: 2px;">TRNS-GREETING CHECK [±]</div>	CHECK	За справка вижте стр. 56.
		RECORD	
		ERASE	

(Предварително зададените настройки са с удебелен шрифт)

# Резюме на функциите

## Специални функции (продължение)

### Как да настроим опциите на менюто

1. Натиснете бутона **MENU**.
2. Натиснете **◀** или **▶**, докато на дисплея се появи следното:

ADVANCED MODE  
PRESS SET

натиснете бутона **SET** и натиснете **◀** или **▶**, докато на дисплея се появи желаната функция.

3. Натиснете **+** или **-**, докато на дисплея се появи желаната функция.
4. Натиснете бутона **SET**.
5. Натиснете бутона **MENU**.

#### Забележка:

- Стъпка 3 може да бъде малко по-различна, в зависимост от избраната функция.
- За повече подробности вижте стр. 57

## Резюме на функциите (продължение)

Код	Дисплей и функция	Настройки	Как работи апаратът
#67	<b>Само за модел KX-FP156:</b> Настройване на входящото съобщение  ICM MONITOR =ON [±]  За да чуете входящо съобщение, докато то се записва на телефонния секретар.	ON	Ако изберете "OFF", няма да можете да чуete входящото съобщение.
		OFF	
#68	<b>Настройване на режим корекция на грешки</b>  ECM SELECTION =ON [±]  За изпращане на факс дори и при смущения в телефонната връзка	ON	Тази функция е възможна само когато апаратът на ответната страна има функция Режим за корекция на Грешки.  • Ако в паметта има записани документи, следвайте инструкциите на дисплея, за да разрешите проблема и да ги изпринтирате, преди да промените настройката. След като настройката бъде променена, документите в паметта ще бъдат изтрети.
		OFF	

(Предварително зададените настройки са с удебелен шрифт)

# Резюме на функциите

Код	Дисплей и функция	Настройки	Как работи апаратът
#70	<b>Calling your pager</b> <div style="border: 1px solid black; padding: 2px; display: inline-block;">FAX PAGER CALL =OFF [±]</div> (KX-FP152) <div style="border: 1px solid black; padding: 2px; display: inline-block; margin-left: 100px;">PAGER CALL =OFF [±]</div> (KX-FP156)	ON	За справка вижте стр. 41.
	Ако имате пейджър и желаете да Ви сигнализира при получаване на: <ul style="list-style-type: none"> <li>– за модел KX-FP152: факс документ.</li> <li>– за модел KX-FP156: факс документ или входящо гласово съобщение.</li> </ul>	OFF	
#76	Настройване на свързващи сигнали <div style="border: 1px solid black; padding: 2px; display: inline-block;">CONNECTING TONE =ON [±]</div>	ON	Можете да потвърдите готовността на апарата на ответната страна. <ul style="list-style-type: none"> <li>● Ако продължавате да чувате сигнал за свободна линия, апаратът на ответната страна може да не е факс или да не е зареден с хартия. Обадете се на ответната страна.</li> <li>● Силата на свързващия сигнал не може да се регулира.</li> </ul>
	Ако често срещате проблеми при изпращането на факс, тази функция Ви позволява да чувате свързващите сигнали; Факс сигнал, сигнал за свободна или заета линия	OFF	

(Предварително зададените настройки са с удебелен шрифт)

# Резюме на функциите

## Специални функции (продължение)

### Как да настроим опциите на менюто

1. Натиснете бутона **(MENU)**.
2. Натиснете **(←)** или **(→)**, докато на дисплея се появи следното:  

ADVANCED MODE PRESS SET
----------------------------
3. Натиснете **(+)** или **(-)**, докато на дисплея се появи желаната функция.
4. Натиснете бутона **(SET)**.
5. Натиснете бутона **(MENU)**.

натиснете бутона **(SET)** и натиснете **(←)** или **(→)**, докато на дисплея се появи желаната функция.

#### Забележка:

- Стъпка 3 може да бъде малко по-различна, в зависимост от избраната функция.
- За повече подробности вижте стр. 57

## Резюме на функциите (продължение)

Код	Дисплей и функция	Настройки	Как работи апаратът	
#77	<b>• Само за модел KX-FP152: За промяна на режима в настройка AUTO ANSWER</b> <table border="1" data-bbox="220 774 514 836"><tr><td>AUTO ANSWER =FAX ONLY [±]</td></tr></table>	AUTO ANSWER =FAX ONLY [±]	FAX ONLY	"FAX ONLY": Режим само факс (стр.35) "TEL/FAX": Режим телефон/факс (стр. 36, 37)
		AUTO ANSWER =FAX ONLY [±]		
TEL/FAX				
#77	<b>• Само за модел KX-FP156: За промяна на режима в настройка AUTO ANSWER</b> <table border="1" data-bbox="220 967 514 1029"><tr><td>AUTO ANSWER =TAD/FAX [±]</td></tr></table>	AUTO ANSWER =TAD/FAX [±]	TAD/FAX	"TAD/FAX": Режим телефонен секретар/факс (стр.44) "FAX ONLY": Режим само факс (стр.35) "TEL/FAX": Режим телефон/факс(стр. 36,37)
		AUTO ANSWER =TAD/FAX [±]		
		FAX ONLY		
TEL/FAX				
#78	Избиране на желан брой позвънявания при ползване на допълнителен телефон. При ползване на допълнителен телефон в режим TEL/FAX (настройка за забавено звънене в режим TEL/FAX) <table border="1" data-bbox="220 1286 514 1348"><tr><td>TEL/FAX RING RINGS=2 [±]</td></tr></table>	TEL/FAX RING RINGS=2 [±]	1, 2, 3, 4	За справка вижте стр. 36 и 37
TEL/FAX RING RINGS=2 [±]				
#80	<b>Настройване на функциите обратно към предишното им положение.</b> <table border="1" data-bbox="220 1470 514 1532"><tr><td>SET DEFAULT RESET=NO [±]</td></tr></table>	SET DEFAULT RESET=NO [±]	YES	1. Следвайте стъпки 1 и 2 по-горе. 2. Натиснете <b>(+)</b> или <b>(-)</b> , за да изберете "YES". 3. Натиснете бутона <b>(SET)</b> . 4. Натиснете бутона <b>(SET)</b> отново. 5. Натиснете бутона <b>(MENU)</b> . • Функцията за поправяне на грешки (#68 на стр.66) няма да бъде пренастроена.
		SET DEFAULT RESET=NO [±]		
NO				

(Предварително зададените настройки са с удебелен шрифт)

## Протоколи

Ако апаратът Ви не може да изпрати факс, проверете следното:

- дали сте избрали правилния номер,
- дали апаратът на ответната страна е факс.

Ако проблемът все още е налице, отстранете го, следвайки съобщението, изписано на протокола от изпращането или дневника (стр.27).

### COMUNICATION ERROR

(КОД: 40-42, 46-72, FF)

- Възникнала е грешка при изпращането или при получаването на факса. Опитайте отново или се обадете на ответната страна.

### COMUNICATION ERROR

(КОД: 43, 44)

- Възникнал е проблем с линията. Свържете телефонния кабел към друга розетка и опитайте отново.
- Възникнала е грешка при международен обмен. Превключете на международен режим (функция #23 на стр. 60).

### DOCUMENT JAMMED

- Документът е заседнал. Отстранете го (стр. 77).

### ERROR-NOT YOUR UNIT

(КОД: 54, 59, 70)

- Възникнала е грешка при изпращането или получаването на факса, заради проблем с апарата на ответната страна. Обадете се на ответната страна.

### MEMORY FULL

- Документът не е получен заради запълване на паметта

### NO DOCUMENT

- Документът не е бил поставен правилно в апарата. Поставете го отново и опитайте пак.

### OTHER FAX NOT RESPOND

- Апаратът на ответната страна дава заето или е свършил хартията. Опитайте отново.
- Документът не е бил поставен правилно в апарата. Поставете го отново и опитайте пак.
- Апаратът на ответната страна звъни прекалено много пъти. Изпратете документа ръчно (стр.26)
- Апаратът на ответната страна не е факс. Обадете се на ответната страна.
- Номерът, който сте набрали не отговаря.

### PRESSED THE STOP KEY

- Бутонът (STOP) е бил натиснат и факс връзката е прекъсната.

### OK

- Изпращането на факса е успешно.

# Съобщения за грешка

## Дисплей

Ако апаратът открие проблем, на дисплея ще се появи едно или няколко от следните съобщения.

Съобщение на дисплея	Причина и решение
CALL SERVICE CALL SERVICE2	<ul style="list-style-type: none"><li>Има някакъв проблем с апарата. Свържете се с най-близкия сервиз на Панасоник.</li></ul>
CHECK DOCUMENT	<ul style="list-style-type: none"><li>Документът не е бил поставен правилно в апарата. Поставете го отново. Ако неправилното зареждане се повтаря отново, почистете ролките на подавача (стр. 78) и опитайте отново.</li></ul>
CHECK MEMORY	<ul style="list-style-type: none"><li>Паметта (телефонни номера, параметри и др.) е била изтрита. Програмирайте апарата отново.</li></ul>
CHECK PAPER	<ul style="list-style-type: none"><li>Хартията не е поставена или е свършила. Поставете хартия и натиснете бутона START, за да изтриете съобщението.</li><li>Хартията не е поставена правилно. Поставете я отново (стр. 14) и</li><li>Хартията е заседнала близо до входа за хартия. Отстранете я (стр. 76) и натиснете бутона START, за да изтриете съобщението. Не поставяйте сгъната или измачкана хартия.</li></ul>
COVER OPEN ↕ CHECK FILM	<ul style="list-style-type: none"><li>Има отворен капак. Затворете го.</li><li>Филмът е изхабен. Сменете го с нов (стр. 11)</li><li>Филмът не е поставен. Поставете го (стр. 11)</li><li>Филмът се е разхлабил. Затегнете го (вижте стъпка 7 на стр. 12).</li></ul>
DIRECTORY FULL	<ul style="list-style-type: none"><li>Няма място за записване на нови данни в директорията. Изтрийте ненужните данни.</li></ul>
FAX IN MEMORY	<ul style="list-style-type: none"><li>Апаратът е съхранил документ в паметта. Следвайте другите указания на дисплея, за да го разпечатате.</li></ul>
FAXMEMORYFULL	<ul style="list-style-type: none"><li>Паметта е пълна с получени документи, поради липса на хартия или засядане на хартия и т.н. Поставете хартия или отстранете заседналата хартия.</li><li>По време на изпращане от паметта, запаметеният документ надвишава капацитета на паметта на апарата. Изпратете целия документ ръчно.</li></ul>
MEMORY FULL	<ul style="list-style-type: none"><li>По време а копиране, запаметеният документ надвишава капацитета на паметта на апарата. Натиснете бутона STOP, за да изтриете съобщението. Разделете документа на части и опитайте отново.</li></ul>

# Съобщения за грешка

Съобщение на дисплея	Причина и решение
MESSAGE FULL	<ul style="list-style-type: none"><li>• Няма достатъчно памет за записване на гласово съобщение. Изтрийте ненужните съобщения (стр. 48, 51, 54).</li></ul>
MODEM ERROR	<ul style="list-style-type: none"><li>• Има проблем с модема. Свържете се с най-близкия сервис на Панасоник.</li></ul>
NO FAX REPLY	<ul style="list-style-type: none"><li>• Апаратът на ответната страна дава заето или е свършил хартията.Опитайте отново.</li></ul>
PAPER JAMMED	<ul style="list-style-type: none"><li>• Има заседнала хартия. Отстранете я (стр.76)</li></ul>
PLEASE WAIT	<ul style="list-style-type: none"><li>• Апаратът проверява за разхлабени участъци на филма. Моля изчакайте.</li></ul>
POLLINGERROR	<ul style="list-style-type: none"><li>• Апаратът на ответната страна няма функция polling. Обадете се на ответната страна.</li></ul>
REDIAL TIME OUT	<ul style="list-style-type: none"><li>• Апаратът на ответната страна дава заето или е свършил хартията. Опитайте отново</li></ul>
REMOVE DOCUMENT	<ul style="list-style-type: none"><li>• Документът е заседнал. Отстранете го (стр.77)</li><li>• Опитали сте се да изпратите документ по-дълъг от 600мм. Натиснете бутона STOP, за да извадите документа. Разделете документа на две или повече части и опитайте отново.</li></ul>
TRANSMIT ERROR	<ul style="list-style-type: none"><li>• Възникнала е грешка при изпращането на документа. Опитайте отново.</li></ul>
UNIT OVERHEATED	<ul style="list-style-type: none"><li>• Апаратът е прегорял. Оставете го да се охлади</li></ul>

## Когато дадена функция не работи, проверете първо тук

### Проблеми от общ характер

#### Проблеми от общ характер

##### Не мога да се обаждам или да получавам повиквания.

- Кабелът за захранването или този на телефонната линия не са свързани. Проверете връзките (стр.16).
- Ако за включването сте ползвали разклонител, отстранете го и включете апарата директно към контакта. Ако тогава апаратът работи добре, проверете разклонителя.

##### Не мога да се обаждам

- Изборът на режим за избиране е грешен. Проверете настройката на функция #13 (стр.59).

##### Апаратът не работи

- Изключете апарата от телефонната линия и свържете друг телефонен апарат. Ако този апарат функционира правилно, моля, свържете се със сервиз на Панасоник, за отстраняване на повредата. Ако вторият апарат не функционира правилно, свържете се с Вашата телефонна компания.

##### Апаратът не звъни

- Звънецът е изключен. Настройте го (стр.21).
- Преброяването на позвъняванията в режим ТЕЛЕФОНЕН СЕКРЕТАР , функция #06 е настроено на "RINGER OFF". Изберете друга настройка (стр. 58) (само за модел KX-FP156)

##### На дисплея е изписано следното съобщение, въпреки, че хартията е поставена.

CHECK PAPER

- Хартията не е поставена добре. Поставете я правилно (стр.14) и натиснете бутона (START) , за да изтриете съобщението.

(следва продължение)

##### Отвeтната страна се оплаква, че чува само факс сигнал и не може да се обади.

- Апаратът е настроен на режим САМО ФАКС. Кажете им, че този номер се използва само за факс.
- Променете режима на получаване:
  - За модел KX-FP152: режим ТЕЛЕФОН (стр. 34) или
  - За модел KX-FP156: режим ТЕЛЕФОНЕН СЕКРЕТАР/ФАКС (стр. 44), ТЕЛЕФОН (стр. 34) или ТЕЛЕФОН/ФАКС (стр. 36)
- Ако ползвате отличително звънене, изключете функцията AUTO ANSWER, така, че факса да е в режим ТЕЛЕФОН.
- Ако ползвате отличително звънене, уверете се, че то е съвместимо с това, на Вашата телефонна компания (стр.61).

##### Бутонът (REDIAL/PAUSE) не работи правилно.

- Ако този бутон е натиснат по време на избиране на номер ще бъде направена пауза. Ако е натиснат веднага след сигнала за избиране, апаратът ще избере последният избран номер.

##### Режимът за получаване не работи правилно

- Апаратът е настроен на режим ТЕЛЕФОН/ФАКС (стр. 36, 37).
- Функцията за отличително звънене #31 е включена (стр.61)

##### По време на програмиране не мога да въведа код или идентификация или парола (само за модел KX-FP156).

- Всички цифри или част от тях са еднакви Променете цифрите в настройка #11 на стр. 59, #41 на стр. 62, #51 и #52 /стр. 64.

##### Филмът се износва бързо

- Разпечатването на указания за помощ, копирането и разпечатването на протоколи също изразходват филм.

##### Апаратът издава звукови сигнали

- Свършили са хартията или филма. Натиснете бутона (STOP) , за да спрете сигналите и поставете хартия или филм.

##### Микрофон-говорителят не работи (само за модел KX-FP156).

- Използвайте микрофон-говорителя в тиха стая.
- Ако се затруднявате да чуete отвeтната страна променете силата с (-) или (+) .

(следва продължение)



## Изпращане на факсове

### Проблеми при изпращането на факс Не мога да изпращам документи

- Кабелът за телефонната линия е свързан към изхода за допълнително устройство. Свържете го към изхода "LINE" (стр.16) (само за модел KX-FP152).
- Апаратът на ответната страна дава заето или е свършил хартията. Опитайте отново.
- Апаратът на ответната страна не е факс. Обадете се на ответната страна.
- Апаратът на ответната страна звъни прекалено много пъти. Изпратете документа ръчно. (стр.26).

### Ответната страна се оплаква, че получава нечетливи документи с разтеглени букви.

- Ако имате някакви специални услуги към Вашата телефонна линия, като например изчакващо повикване, тази услуга може да се е активирала по време на изпращането на факса. Свържете апарата към линия, която няма тези услуги.
- Слушалката на допълнителния телефон, свързан към същата линия, е вдигната. Затворете и опитайте отново.
- Опитайте се да копирате документа. Ако копието е четливо, може проблемът да е в апарата на ответната страна.

### Ответната страна се оплаква, че получава документи с черна ивица, или зацапани.

- Стъклото или ролките са замърсени. Почистете ги (стр.78).

### Не мога да избирам международни факс номера

- Използвайте международен режим, функция#23 на стр.60.
- Прибавете две паузи в края на телефонния номер или изберете ръчно.

## Проблеми при получаване на факсове

### Не мога да получавам документи

- Кабелът за телефонната линия е свързан към изхода за допълнително устройство. Свържете го към изхода "LINE" (стр.16) (само за модел KX-FP152).

(следва продължение)

### Не мога да получавам документи автоматично

- Режимът на получаване е настроен на ТЕЛЕФОН. Превключете на режим:
  - за модел KX-FP152: САМО ФАКС (стр.35) или ТЕЛЕФОН/ФАКС (стр.36)
  - за модел KX-FP156: ТЕЛЕФОНЕН СЕКРЕТАР/ФАКС (стр.44), САМО ФАКС (стр.35) или ТЕЛЕФОН/ФАКС (стр.36).
- Минало е прекалено дълго време, преди апаратът да отговори на повикването. Намалете броя на позвъняванията във функции #06 (стр.58), #30 (стр.61) и #78 (стр.68).
- Поздравителното съобщение е прекалено дълго. Намалете дължината му (стр.45) (само за модел KX-FP156).

### На дисплея се изписва следното съобщение, но не получавам факсове.

CONNECTING . . . . .

- Повикването не е факс. Променете режима на получаване:
  - за модел KX-FP152: ТЕЛЕФОН (стр.34)
  - за модел KX-FP156: ТЕЛЕФОН (стр.34) ТЕЛЕФОНЕН СЕКРЕТАР/ФАКС (стр.44).

### От апарата излиза празен лист

- Ако след разпечатване от апарата излиза празен лист, то процентът на намаляване при получаване не е програмиран правилно. Програмирайте правилния процент във функция #36 (стр.61).
- Ответната страна не е поставила правилно документа. Обадете се на ответната страна.

### Получавате документи с бяла ивица, или зацапани.

- Стъклото или ролките са замърсени. Почистете ги (стр.78).

### Качеството на печата е лошо

- Ответната страна е изпратила блед документ. Помолете ги да изпратят по-ясно копие на документа.
- Определени видове хартия имат указание коя страна е препоръчително да ползвате за печатане. Опитайте да обърнете хартията.
- Може да сте използвали хартия със съдържание на лико и/или памук, повече от 20%, като например хартия за пишеща машина.

(следва продължение)

## Проблеми при получаване на факсове (продължение)

Отвeтната страна се оплаква, че не може да изпрати документ

- Паметта на апарата е пълна, поради липса на хартия или заради засядане на хартията. Заредете апарата с хартия (стр.14) или отстранете заседналата хартия (стр.76)

## Проблеми с режима на приемане

Не мога да наглася апарата на желаня режим на приемане

- Ако искате да превключите на режими ТЕЛЕФОНЕН СЕКРЕТАР/ФАКС (само за модел КХ-FP156) САМО ФАКС или ТЕЛЕФОН/ФАКС:
  - Изберете желаня режим с настройка #77 (стр.68) и
  - натиснете бутона **AUTO ANSWER**, за да включите индикатора (▼) в дясната част на дисплея.

Дисплей:



ON

- Ако искате да нагласите апарата в режим ТЕЛЕФОН:натиснете бутона **AUTO ANSWER**, за да изключите индикатора (▼) в дясната част на дисплея

Дисплей:



ON

Отвeтната страна се оплаква, че не може да изпрати документ

- Апаратът не е настроен на режим AUTO ANSWER. Натиснете бутона **AUTO ANSWER**, за да изключите индикатора (▼) в дясната част на дисплея.

## Проблеми при копиране

Апаратът не копира

- Апаратът не програмира по време на програмиране. Направете копието, когато свършите с програмирането или прекратете програмирането.

Получавате документи с бяла или черна ивица, или зацапани.

- Стъклото или ролките са замърсени. Почистете ги (стр.78).

(следва продължение)

Копираният образ е изкривен

- Термичната глава е замърсена. Почистете я. (стр.78).

Оригинал

Копие



Качеството на печата е лошо

- Определени видове хартия имат указание коя страна е препоръчително да ползвате за печатане. Опитайте да обърнете хартията.
- Може да сте използвали хартия със съдържание на лико и/или памук, повече от 20%, като например хартия за пишеща машина.

Проблеми с телефонния секретар (за модел КХ-FP152)

Не мога да получавам автоматично документи

- Поздравителното съобщение на телефонния секретар е прекалено дълго. Намелете го (до 10 секунди).
- Телефонния секретар звъни много пъти. Настройте на 1 или 2 позвънявания.

Не мога да получавам гласови съобщения

- Проветрете дали телефонния секретар е включен и правилно свързан към факс апарата (стр.38).
- Настройте броя на позвъняванията на 1 или 2.

Въвеждам кода за опериране от разстояние с телефонния секретар, но връзката прекъсва.

- Кодът може да съдържа знак "#", който се използва за някои допълнителни услуги на телефонните компании. Променете кода на телефонния секретар с друг, несъдържащ "#".

Отвeтната страна се оплаква, че не може да остави съобщение

- Лентата на телефонният Ви секретар е свършила. Пренавийте я.
- Настроили сте телефонният секретар да възпроизвежда само поздравително съобщение.

## Проблеми с телефонния секретар (за модел КХ-FP156)

### Не мога да прослушвам от разстояние съобщения, записани на телефонния секретар

- Въведете идентификацията за опериране от разстояние акуратно и внимателно.

### Не мога да прослушвам съобщения от пощенската кутия

- Въвели сте грешна парола за пощенската кутия. Въведете правилната парола.
- За паролата на кутия 1, вижте функция #51 на стр. 64.
- За паролата на кутия 2, вижте функция #52 на стр. 64.

Ответната страна се оплаква, че не може да остави гласово съобщение

- Паметта е запълнена. Изтрийте ненужните съобщения (стр. 48, 51, 54).

## При прекъсване на захранването

- Апаратът няма да работи.
- Апаратът няма да сигнализира за спирането на тока чрез телефонно обаждане. Трябва да се направят настройки за достъп до извънредни услуги.
- Изпращането и получаването на факсове ще бъдат прекъснати.

- Ако за времето, когато няма ток, е било насрочено отсрочено изпращане, функция #25 (стр.60), опит за изпращане ще бъде направен веднага след възстановяване на захранването.
- Ако в паметта има запаметени документи, те ще бъдат изтрети. При възстановяване на електричеството ще се разпечата протокол, обозначаващ изтретите от паметта документи.

# Засядане на хартия или документ

## Засядане на хартия

Ако хартията не излиза от апарата по време на копиране или приемане, тя е заседнала и на дисплея ще се появи следното съобщение.

Дисплей:

PAPER1 JAMMED

- 1 Отворете предния капак, като го дръпнете в средата.

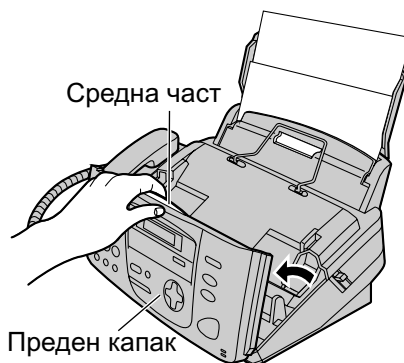

- 2 Освободете задния капак, натискайки зеления бутон за отваряне, разположен в дясната страна на апарата.  
ИЛИ  
Освободете задния капак, дърпайки зелената ръчка за отваряне, разположена вътре в апарата.

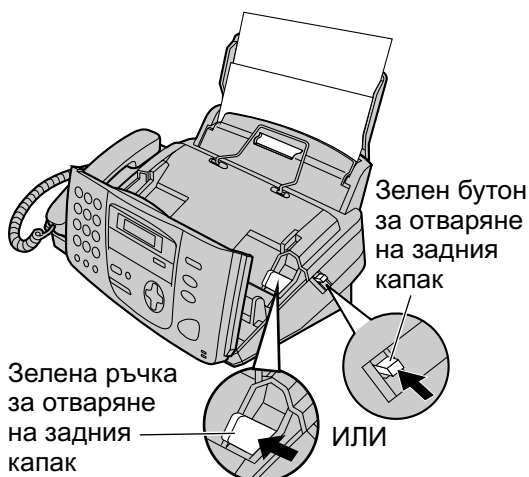

- 3 Отворете задния капак

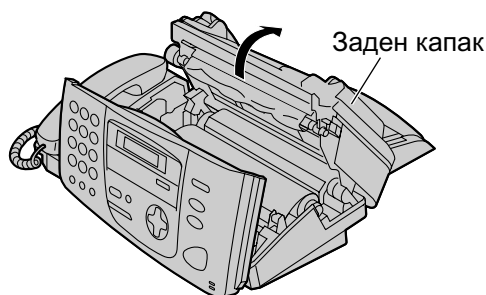

- 4 Отстранете заседналата хартия.



# Засядане на хартия или документ

- 5** Завъртете синята “Т”-образна ролка по посока на стрелката.
- Уверете се, че филма е увит около синята сърцевина поне един път.

**Правилно**

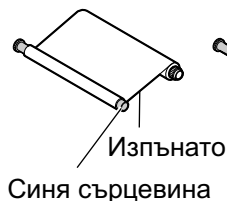

**Неправилно**

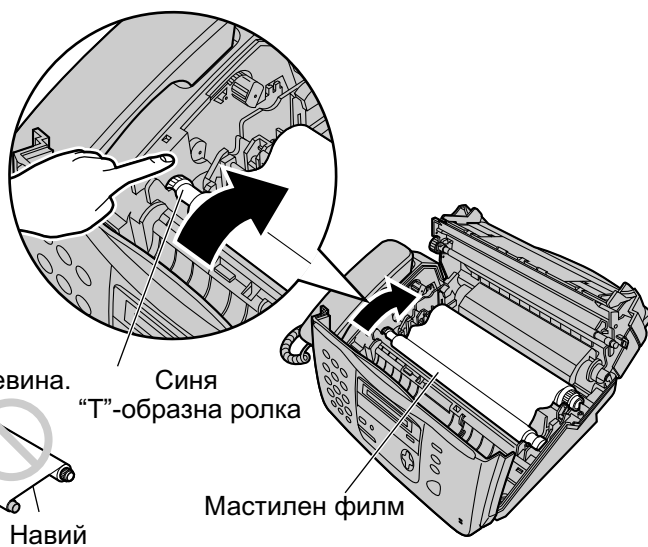
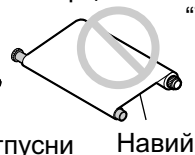
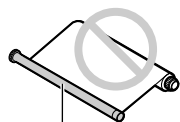

- 6** Затворете добре задния капак като натиснете маркираните участъци (1). Затворете добре и предния капак (2).

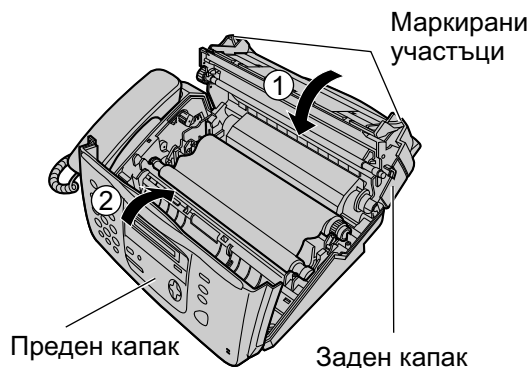

## Засядане на документи

Ако апаратът не освобождава документите по време на изпращане, отстранете заседналите документи както следва.

- 1** Отворете предния капак, като го дръпнете в средата.
- 2** Отстранете внимателно заседналия документ.
- 3** Затворете добре предния капак.

### Забележка:

- Не използвайте сила, за да издърпате заседналия документ, преди да сте отворили капака.

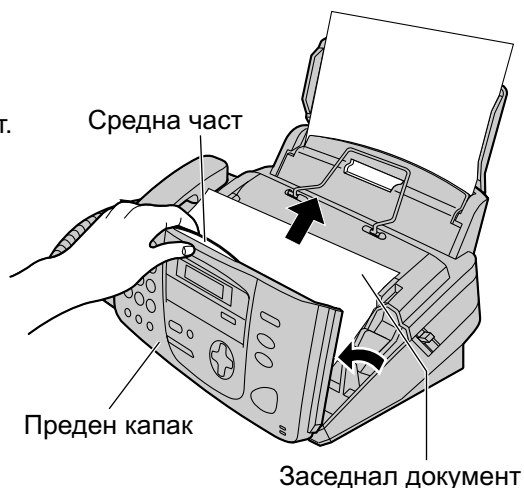

# Почистване

## Поставката за документи

При често неправилно подаване или поява на ивици или зацапвания не копираните или изпратени документи, почистете подавача на документи.

- 1** Изключете захранващия кабел и кабела за телефонната линия.
- 2** Отворете предния капак, като го дръпнете в средата.
- 3** Почистете ролките на поставката за документи, спомагателния валак и гумичката с парче плат, навлажнено с почистващ спирт и оставете частите да изсъхнат добре.
- 4** Почистете стъклото с меко и сухо парче плат.
- 5** Затворете добре капака.
- 6** Свържете захранващия кабел и кабела за телефонната линия.

### Внимание:

- Не използвайте хартиени продукти, като хартиени кърпички или салфетки, за почистване на апарата.

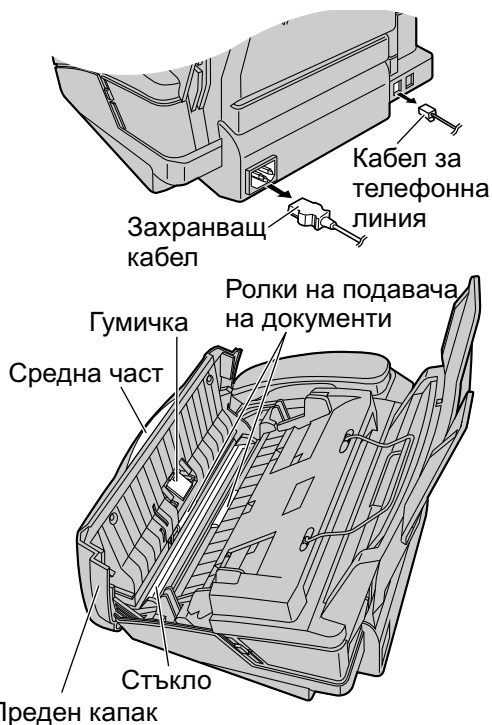

## Термичната глава

Ако мръсни или черни ивици се появят на копирания или получен документ, почистете термичната глава.

- 1** Изключете захранващия кабел и кабела за телефонната линия.
- 2** Отворете предния капак, като го дръпнете в средата.
- 3** Отворете задния капак чрез натискане на зеленото копче или дърпане на зелената ръчка.
- 4** Почистете термичната глава с парче плат, навлажнено с почистващ спирт и оставете частите да изсъхнат добре.
  - Не докосвайте черните участъци на термичната глава.
- 5** Затворете добре капака, натискайки маркираните участъци. Затворете добре и предния капак.
- 6** Свържете захранващия кабел и кабела за телефонната линия.

### Внимание:

- За да предотвратите повреда, дължаща се на статично електричество, не използвайте сухо парче плат и не пипайте с пръсти термичната глава.

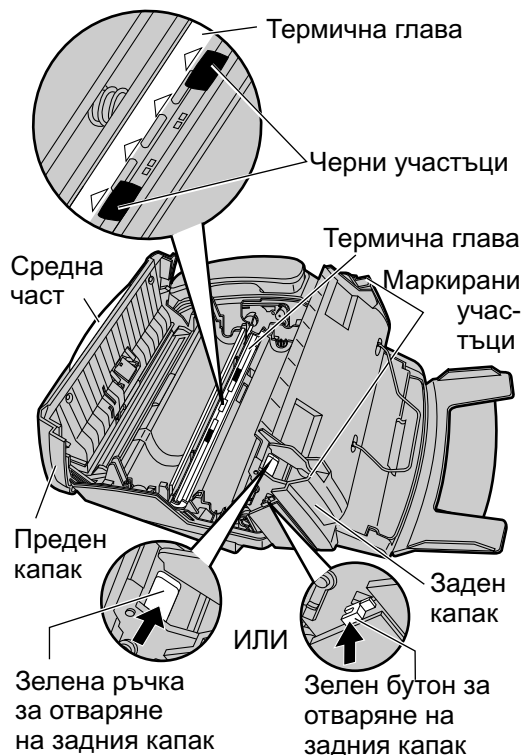

# Разпечатване на протоколи

## Разпечатване на списъци и протоколи

Можете да разпечатвате следните списъци и протоколи за справка.

**Списък на настройките:** предоставя Ви настоящите настройки на основните и специални програмируеми функции (стр. 58-68).

**Списък на телефонните номера:** предоставя Ви имената и телефонните номера, запаметени в указателя за избиране.

**Протокол-дневник:** отчита и записва изпратените и получени факсове. Този протокол се разпечатва автоматично след всеки 30 факс комуникации (функция #22, стр.60).

**Списък за проверка на печата:** позволява Ви да проверите качеството на печат на апарата. Ако пробната разпечатка има зацапвания, неясни участъци или линии, почистете термичната глава (стр.78).

**Списък на адресатите:** предоставя Ви списък на имената на телефонните номера на адресатите, запаметени във функцията broadcast (стр.29)

- 1 Натиснете бутона **MENU** няколко пъти, докато на дисплея се изпише следното.

Дисплей: 

PRINT REPORT PRESS NAVI. [ ]
---------------------------------

- 2 Натиснете **◀** или **▶** докато на дисплея се появи следното:

SETUP LIST PRESS SET
-------------------------

TEL NO. LIST PRESS SET
---------------------------

JOURNAL REPORT PRESS SET
-----------------------------

PRINTER TEST PRESS SET
---------------------------

BROADCAST LIST PRESS SET
-----------------------------

- 3 Натиснете бутона **SET**, за да започнете разпечатването.

PRINTING
----------

- За да прекратите разпечатването, натиснете бутона **STOP**.
- Името на разпечатания списък или протокол ще се появи на дисплея след разпечатване.

- 4 Натиснете бутона **MENU**.

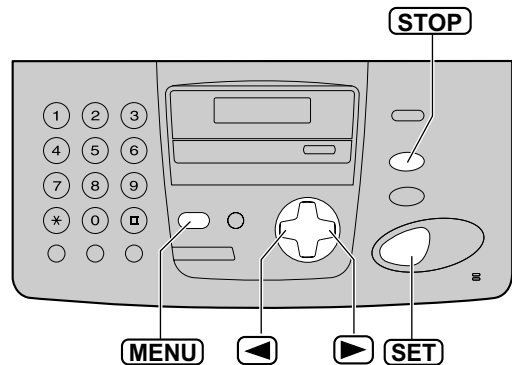

# Спецификации

## Технически данни за този продукт

Приложение:	Обществена телефонна мрежа
Размери на документи:	Макс. Ширина 216мм. Макс. Дължина 600мм
Ефективно сканираща ширина:	208мм
Ефективна ширина на печат:	A4 202мм
Време за изпращане*:	■ за модел KX-FP152: Приблизително 12сек/стр. (Original mode)** ■ за модел KX-FP156: Приблизително 8сек/стр. (Original mode)**
Плътност на сканиране:	Хоризонтално: 8знака/мм Вертикално: 3.85 линии/мм Стандартен режим 7.7 линии/мм Фин/Фото режим 15.4 линии/мм Супер фин режим
Нива на полутонове:	64 нива
Тип сканиращо устройство:	CIS сензор
Вид на печата:	Термопечат
Система за компресия на данни:	Modified Huffman (MH), Modified READ (MR), Modified Modified READ(MMR).
Скорост на модема:	■ за модел KX-FP152: 9,600/7,200/4,800/2,400 bps; Автоматично намаляване ■ за модел KX-FP156: 14,400/12,000/9,600/7,200/4800/2,400 bps; Автоматично намаляване
Работна среда:	5С 35С, 20%- 80% RH (относителна влажност)
Размери (В x Ш x Д):	185мм x 345мм x 269мм
Тегло:	Приблизително 3.1 кг.
Консумирана мощност:	В режим на готовност (standby): ■ за модел KX-FP152: Приблизително 5W ■ за модел KX-FP156: Приблизително 6W
Изпращане:	Прибл. 20W
Получаване:	Прибл. 40W (при приемане на 20% черен документ)
Копиране:	Прибл. 40W(при копиране на 20% черен документ)
Максимум:	Прибл. 120W (при на копиране 100% черен документ)
Захранващо напрежение:	220/240V AC, 50/60 Hz
Капацитет на факс паметта:	Приблизително 25стр. изпращане от паметта Приблизително 25стр. получаване в паметта (на база на тестова таблица ITU-T №1 при стандартна резолюция, без използване на Режима за Корекция на Грешки
Капацитет на гласовата памет***:	Приблизително 18 минути време за запис, включително поздравителното съобщение

- \* Скоростта на изпращане зависи от съдържанието на страниците, резолюцията на печата, състоянието на телефонната връзка и възможностите на апарата на ответната страна.
- \*\* Посочената скорост е на базата на тестова таблица ITU-T №1 в оригинален режим. Ако апаратът на ответната страна е с по-малки възможности, времето за изпращане може да се увеличи.
- \*\*\* Времето за запис може да бъде намалено от шумове, в обкръжаващата среда на ответната страна.

### Забележка:

- Детайлите, дадени в тези указания, подлежат на промяна без предупреждение. Фигурите и илюстрациите в тези указания може малко да са различават от действителния продукт.

### ITU-TNo. 1 Test Chart

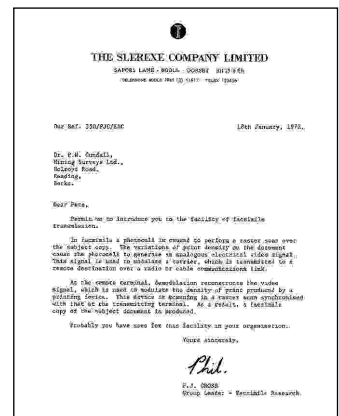



## ■ Особенности на хартията

**Размер на хартията:** A4: 210мм x 297мм

### **Забележка:**

- Не използвайте следните видове хартия:
  - Хартия със съдържание на лико и/или памук, повече от 20%, като например хартия за пишеща машина.
  - Прекалено мека, релефна или лъскава хартия.
  - Хартия с неравности като кламери и телбод.
  - Мазна, прашна или мръсна хартия.
  - Хартия, която ще се стопи, изпари, овъгли или ще изпусне опасен дим при температура около 200С, като например пергамент. Тези видове хартия може да повредят ролера.
  - Влажна хартия.
- Някои видове хартия са предназначени за печат само от едната страна. Ако сте недоволни от качеството на печата, опитайте да обърнете листа.
- За най-добри резултати Ви съветваме да използвате дълга факс хартия.
- Не използвайте хартия с различна дебелина наведнъж. Това може да предизвика засядане.
- Избягвайте да използвате за печат листа и от двете страни.
- Не използвайте хартия, напечатана на този апарат, за печат от другата страна на друг принтер или факс. Това може да предизвика задръстване.
- За да избегнете нагъване на хартията, не отваряйте опаковките, преди да ги използвате. Съхранявайте хартията в оригиналната ѝ опаковка, на сухо и хладно място.

### Основни функции

Код	Име на функцията	
#01	Дата и време.....	17
#02	Вашето име .....	18
#03	Вашият факс номер .....	20
#04	Изпращане протокол.....	27, 58
#06	Настройка на звънене в режим ТЕЛЕФОНЕН СЕКРЕТАР/ФАКС .....	44, 58
#06	Настройки звънене в режим ФАКС.....	58
#10	Време за запис на входящо съобщение.....	59
#11	Идентификация за опериране от разстояние.....	59
#13	Режим на избиране.....	59
#17	Тип звънене.....	21, 59

### Специални функции

Код	Име на функцията	
#22	Протокол-дневник .....	27, 60
#23	Международен режим.....	60
#25	Отложено изпращане .....	60
#30	Безшумен режим на звънене на факс .....	36, 37, 61
#31	Отличително звънене .....	61
#34	Бързо сканиране .....	27, 42, 61
#36	Намаляване на документи в процес на получаване .....	61
#39	Контраст на дисплея .....	61
#41	Код за активиране на факс от разстояние .....	40, 62
#42	Предупреждение за съобщение .....	62
#43	Предупреждение за време за запис .....	62
#44	Предупреждение за получаване на факс .....	63
#46	Автоматично получаване на факс .....	34, 63
#47	Гласови инструкции .....	63
#49	Автоматично прекъсване на връзката .....	37, 63
#51	Кутия 1 парола .....	64
#52	Кутия 2 парола .....	64
#54	Време за запис на поздравително съобщение .....	64
#55	Кутия 1 поздравително съобщение.....	65
#56	Кутия 2 поздравително съобщение .....	65
#58	Оригинален режим .....	65
#60	Прехвърляне на съобщение .....	56, 65
#61	Прехвърляне на поздравително съобщение .....	56, 65
#67	Слушане на входящо съобщение.....	66
#68	Избиране на Корекция на Грешки .....	66
#70	Известяване по пейджъра .....	67
#76	Свързващ сигнал .....	67
#77	Автоматично отговаряне.....	68
#78	Настройка на звънене в режим ТЕЛЕФОН/ФАКС .....	36, 37, 68
#80	Връщане към предишно положение на функциите.....	68

<b>А</b>	Автоматично получаване на факсове (Функция #46) .....	34, 63
	Автоматично преизбиране .....	28
	Автоматично прекъсване на връзката (Функция #49) .....	37, 63
<b>Б</b>	Брояч на позвъняванията .....	48
	Бутони (AUTO ANSWER) .....	34-36, 44
	(BROADCAST) .....	31
	(Delete).....	19
	(DIGITAL SP-PHONE) .....	24
	(ERASE) .....	48, 54
	(HELP) .....	7
	(Insert).....	19
	(MONITOR) .....	24
	(QUICK) .....	48
	(REDIAL) .....	26
	(SLOW) .....	48
	Бързо сканиране (Функция #34) .....	27, 42, 61
<b>В</b>	Вашето име (Функция #02) .....	18, 50
	Време за входящ запис (Функция #10) .....	59
	Време за запис на поздравително съобщение в режим ТЕЛЕФОНЕН СЕКРЕТАР/ФАКС (Функция #54) .....	64
	Връщане към минала настройка (Функция #80).....	68
<b>Г</b>	Гласов контакт .....	25
	Гласова пощенска кутия .....	52
	Гласови указания за факс (Функция #47).....	63
	Гласово съобщение за дата/час.....	48
<b>Д</b>	Дата и време (Функция #01).....	17, 58
	Директория (Обаждане) .....	24
	(Избиране на знаци).....	19
	(Запамятаване).....	22
	Дисплей (Контраст) (Функция #39).....	61
	(Съобщения за грешка).....	70, 71
	Допълнителен телефон .....	37, 40

<b>З</b>	
Задръствания	
(Документ).....	77
(Хартия).....	76
Запаметяване	
(Адресати).....	29
(Памет).....	22
Записване	
(Поздравително съобщение) ...	45, 53, 56
(Напомнящо съобщение) .....	47, 54
(Телефонен разговор) .....	24
Звук .....	21
<b>И</b>	
Идентификация за опериране от разстояние	
(Функция #11).....	59
Известяване по пейджъра (Функция #70) ...	41, 67
Изпращане	
(Адресати).....	31
(От паметта).....	28
(Ръчно).....	26
(Бързо сканиране).....	27
Изпращане на адресати .....	29
Изпращане протокол	
(Функция #04).....	27, 58
Икономичен режим .....	44
<b>К</b>	
Карта за опериране от разстояние .....	49, 50
Код за активиране на факса	
(Функция #41).....	40, 62
Комуникационни съобщения .....	69
Контейнер за хартия .....	13
Копиране .....	42
(Нареждане).....	43
(Уголемяване).....	43
(Намаляване).....	43
Корекция на Грешки	
(Функция #68).....	66
<b>М</b>	
Мастилен филм .....	11, 12
Международен режим	
(Функция #23).....	60
Метален притискач .....	15
<b>Н</b>	
Намаляване при получаване	
(Функция #36).....	61
Настройване на звънене	
(САМО ФАКС) (Функция #06).....	58
(Безшумен факс) (Функция #30).....	61
(ТЕЛЕФОНЕН СЕКРЕТАР/ФАКС)	
(Функция #06).....	58
(ТЕЛЕФОН/ФАКС) (Функция #78) .....	68
Настройка за автоматично отговаряне	
(Функция #77).....	68
Настройка на получаване .....	32, 33
<b>О</b>	
Основни функции .....	58, 5
Отличително звънене	
(Функция #31).....	61
Отличително звънене	
(Функция #31).....	61
Отложено изпращане	
(Функция #25).....	60
<b>П</b>	
Парола за гласова пощенска кутия	
(Функции #51, #52).....	52, 54, 64
Поздравително съобщение	
(Прехвърляне на съобщение)	
(Функция #61).....	56, 65
(ТЕЛЕФОНЕН СЕКРЕТАР/ФАКС) ..	44-46
(ТЕЛЕФОН/ФАКС).....	36, 37, 45, 46
(Гласова пощенска кутия)	
(Функции #55, #56).....	53, 65
Rolling .....	40
Получаване на факсове .....	32, 33
Почистване .....	78
Предупреждение за време за запис	
(Функция #43).....	62
Предупреждение за получаване	
(Функция #44).....	63
Предупреждение за съобщения	
(Функция #42).....	62
Предупреждения	
(Приемане в паметта) (Функция #44)...	63
(Съобщение) (Функция #42).....	62
(Време за запис) (Функция #43).....	62
Прекъсване на захранването.....	75
Прехвърляне на съобщение	
(Функция #80).....	56, 65
Приемане на факс в паметта.....	34
Принадлежности .....	6
Протокол-дневник	
(Функция #22).....	27, 60
Протоколи	
(Изпращане адресати).....	31, 79
(Дневник).....	27, 79
(Прекъснато захранване) .....	75
(Тест на печата).....	79
(Изпращане).....	27
(Настройки) .....	79
(Телефонен номер) .....	79
<b>Р</b>	
Размер на документа .....	27
Размер на хартията .....	81
Резолюция .....	26, 42
Режим на избиране	
(Функция #13).....	59
Режим САМО ФАКС.....	35
Режим ТЕЛЕФОН .....	34
Режим ТЕЛЕФОНЕН СЕКРЕТАР/ФАКС .....	44
Режим ТЕЛЕФОН/ФАКС .....	36
<b>С</b>	
Свързване .....	16
Свързващ сигнал	
(Функция #76)	
Слушане на входящо съобщение	
(Функция #67).....	66
Специални функции .....	60-68
Съобщения за грешка .....	69-71
<b>Т</b>	
Таблица със знаци .....	19
Телефонен секретар .....	38
Тип звънене	
(Функция #17).....	21, 59
<b>Ф</b>	
Факс телефонен номер	
(Функция #03).....	20, 58
<b>Х</b>	
Хартия.....	14

**Kyushu Matsushita Electric Co., Ltd.**

1-62, 4-chome, Minoshima, Hakata-ku, Fukuoka 812-8531, Япония

Напечатано в България