

Инструкция за употреба

Модел **KX-T7720 / KX-T7730 / KX-T7731**
KX-T7735 / KX-T7736 / KX-T7750

Важна информация

Когато използвате апаратите от серията KX-T7700, не забравяйте за следното:

- При поява на проблем в работата на телефона, изключете го и свържете към линията друг, работещ телефон. Ако новият телефон работи безпроблемно, обърнете се към специализиран сервиз на Panasonic за ремонт на вашия телефон. Ако и новият телефон не работи добре, проверете състоянието на свързващите кабели и телефонната централа.
- Дръжте телефона далече от топлинни източници и източници на електромагнитни смущения, като флуоресцентни лампи, електромотори и др.
- Пазете телефона от прах, влага и вибрации, и не го излагайте на директна слънчева светлина.
- Не използвайте бензин, разреждател, други силни разтворители или абразивни материали за почистване на телефона. Почиствайте телефона с парче мек плат.
- Не използвайте други слушалки, освен слушалки Panasonic.
- Не разглобявайте апарата. Това може да причини токов удар. За ремонт винаги се обръщайте към специализиран сервизен център на Panasonic.

ВНИМАНИЕ:

ЗА ДА ПРЕДОТВРАТИТЕ ПОЖАР ИЛИ ТОКОВ УДАР, НЕ ИЗЛАГАЙТЕ АПАРАТА НА ДЪЖД ИЛИ КАКВАТО И ДА Е ВЛАГА.

В СЛУШАЛКАТА ИМА МАГНИТ, КОЙТО МОЖЕ ДА ПРИВЛИЧА МАЛКИ МЕТАЛНИ ПРЕДЕМЕТИ.



ВАЖНА ЗАБЕЛЕЖКА:

При спиране на електрическото захранване този телефон спира да работи. Ако трябва да реализирате спешни обаждания, свържете към линията друг, независим от електрическото захранване телефон.

















































Този апарат е конструиран само за работа с централи от серията KX на Panasonic. Този апарат отговаря напълно на изискванията на Директива 1999/5/ЕС за радио- и телекомуникационни устройства.











Списък на функциите

 Бутон за външна линия
  Вдигнете
  Затворете
  Номер на функция
  Говорете
 PF
  Програмираем функционален бутон

* За разположението на управляващите бутони вижте страница 8.

| Функция | Действия |
|---------------------------------|---|
| Обаждания | |
| Набиране | <p>На вътрешен телефон</p>  ►  номер ►  |
| | <p>На външен телефон</p>  ►  ►  тел. номер ►  |
| Повторно набиране |  ►  REDIAL ►  |
| Набиране с едно докосване | <p>За запаметяване</p> <p>PROGRAM   KX-TA308</p> <p>  ►   KX-TD816/1232/500</p> <p>(Проверете кутията на телефонната централа)</p> <p>AUTO DIAL  ► PROGRAM </p> <p>►  тел. номер ►</p> |
| | <p>За набиране</p>  ►  зададен като бутон за набиране с едно докосване ►  |
| Обаждаме на оператор |  ►  /  ►  |
| Скоростно набиране (персонално) | <p>За задаване</p> <p> ►    KX-TA308</p> <p>   KX-TD816/1232/500</p> <p>► номер за ск. набиране ►</p> <p>(Проверете кутията на телефонната централа)</p> <p>►  тел. номер ►  ► </p> |
| | <p>За набиране</p> <p> ►   KX-TA308</p> <p>   KX-TD816/1232/500</p> <p>► номер за ск. набиране ► </p> <p>(Проверете кутията на телефонната централа)</p> |
| Скоростно набиране (системно) | <p>За набиране</p> <p> ►   ► номер за с. набиране ► </p> |







Списък на функциите

| Функция | Действия |
|---|--|
| Обаждания | |
| Отговор с Handsfree (Всички модели, без KX-T7750) | При поставена слушалка  |
| Изтегляне на обаждане | <div style="border: 1px dashed black; padding: 5px;"> <p>От външна линия</p> <p>4 *</p> <p>Директно</p> <p>4 ▶ вътр. номер <input type="checkbox"/> KX-TA308</p> <p>4 1 ▶ вътр. номер <input type="checkbox"/> KX-TD816/1232/500</p> <p>(Проверете кутията на телефонната централа)</p> <p>Група</p> <p>4 0</p> </div> |
| Когато вътрешният телефон е зает или не отговаря | |
| Автоматично набиране при "заето" | <div style="display: flex; justify-content: space-between;"> <div style="width: 45%;"> <p>За задаване При сигнал "заето":</p> <p>6 ▶ </p> </div> <div style="width: 45%;"> <p>За набиране При сигнал "звънене":</p> <p></p> </div> </div> |
| Изчакващо съобщение | <p>Подател</p> <p>За оставяне на съобщение</p> <p>MESSAGE </p> <hr/> <p>За отмяна на съобщението</p> <p><input type="checkbox"/> KX-TA308</p> <p>вътр. номер ▶ MESSAGE MESSAGE ▶ </p> <p><input type="checkbox"/> KX-TD816/1232/500</p> <p>7 0 0 ▶ вътр. номер</p> <p>(Проверете кутията на телефонната централа)</p> |
| | <p>Получател</p> <p>За връщане на обаждането</p> <p> ▶ MESSAGE  ▶ </p> <hr/> <p>За изтриване на всички на съобщения</p> <p> ▶ 7 0 0 ▶</p> <p>▶ <input type="checkbox"/> KX-TA308</p> <p>▶ <input type="checkbox"/> KX-TD816/1232/500</p> <p># вътр. номер на получателя ▶ </p> <p>(Проверете кутията на телефонната централа)</p> |







Списък на функциите

| Функция | Действия | |
|--|--|---|
| Когато вътрешният телефон е зает или не отговаря | | |
| Изчакащо повикване | Подател | <p>При сигнал "заето":</p> <div style="display: flex; align-items: center;"> <div style="border: 1px solid black; padding: 5px; margin-right: 10px;"> <input type="checkbox"/> 2 KX-TA308 <input type="checkbox"/> 1 KX-TD816/1232/500 </div> <div style="font-size: 2em;">}</div> <div style="margin-left: 10px;"> Изчакайте отговора. </div> </div> <p>(Проверете кутията на телефонната централа)</p> |
| | Получател | <div style="border: 1px dashed black; padding: 10px;"> <input type="checkbox"/> KX-TA308 От външна линия <div style="display: flex; align-items: center; margin-bottom: 5px;"> <div style="border: 1px solid black; padding: 2px 5px;">7 3 1 1 #</div> <div style="margin-left: 5px;">Задав.</div> </div> <div style="display: flex; align-items: center; margin-bottom: 5px;"> <div style="border: 1px solid black; padding: 2px 5px;">7 3 1 0 #</div> <div style="margin-left: 5px;">Отмяна</div> </div> За вътрешно обаждане <div style="display: flex; align-items: center; margin-bottom: 5px;"> <div style="border: 1px solid black; padding: 2px 5px;">7 3 2 1 #</div> <div style="margin-left: 5px;">Задав.</div> </div> <div style="display: flex; align-items: center; margin-bottom: 5px;"> <div style="border: 1px solid black; padding: 2px 5px;">7 3 2 0 #</div> <div style="margin-left: 5px;">Отмяна</div> </div> <input type="checkbox"/> KX-TD816/1232/500 <div style="display: flex; align-items: center; margin-bottom: 5px;"> <div style="border: 1px solid black; padding: 2px 5px;">7 3 1 1</div> </div> <div style="display: flex; align-items: center;"> <div style="border: 1px solid black; padding: 2px 5px;">7 3 1 0</div> </div> </div> |
| При разговор | | |
| Задържане на разговор | Задържане | <p>За връщане към разговора</p> → → / → |
| | <p>За връщане към разговора от друг вътрешен телефон</p> → → | |
| Специално задържане на разговор | <p>Задържане</p> → → | <p>За връщане към разговора</p> → / → |
| Прехвърляне на разговор | <p>TRANSFER</p> → <div style="border: 1px solid black; padding: 2px; display: inline-block;">Вътр. номер</div> към вътр. телефон → <div style="border: 1px solid black; padding: 2px; display: inline-block;">Тел. номер</div> към външен телефон | → → <p>Анонсиране.</p> |
| <p>Директно прехвърляне на разговора без анонсиране</p> <p>TRANSFER</p> → <div style="border: 1px solid black; padding: 2px; display: inline-block;">Вътр. номер</div> → | | |

Списък на функциите

| Функция | Действия |
|-------------------------|--|
| Други функции | |
| Повикване | <p>За повикване на</p> <p>Всички вътрешни постове</p> <p><input type="checkbox"/> KX-TA308, KX-TD816/1232 <input type="checkbox"/> KX-TD500</p> <p><input type="checkbox"/> 3 3 0 <input type="checkbox"/> 3 3 #</p> <p>Определена група</p> <p><input type="checkbox"/> 3 3 №. група</p> <p>Всички външни слушалки</p> <p><input type="checkbox"/> KX-TA308 <input type="checkbox"/> KX-TD816/1232/500</p> <p><input type="checkbox"/> 3 4 <input type="checkbox"/> 3 2 0</p> <p>Определена външна слушалка</p> <p><input type="checkbox"/> 3 2 №. на външ. слуш.</p> <p>Всички вътр. постове и външни слушалки</p> <p><input type="checkbox"/> 3 3 *</p> <p><i>(Проверете кутията на телефонната централа)</i></p> <p>За отговор</p> <p>От телефонна слушалка</p> <p><input type="checkbox"/> 4 3</p> <p>От външна слушалка</p> <p><input type="checkbox"/> 4 2 №. на външ. слуш.</p> |
| | ▶  Анонсиране. |
| Конферентна връзка | <p> ▶  тел. номер ▶  ▶ </p> |
| Съобщение при отсъствие | <p> ▶ <input type="checkbox"/> 7 5 ▶ съобщение ▶ # <input type="checkbox"/> KX-TA308</p> <p><input type="checkbox"/> 7 5 0 ▶ съобщение <input type="checkbox"/> KX-TD816/1232/500</p> <p><i>(Проверете кутията на телефонната централа)</i></p> <p>▶ параметри (при нужда) ▶ </p> |
| Log-In/Log-Out | <p><input type="checkbox"/> KX-TA308</p> <p><input type="checkbox"/> 7 3 6 0 # За Log-In</p> <p><input type="checkbox"/> 7 3 6 1 # За Log-Out</p> <p><input type="checkbox"/> KX-TD816/1232/500</p> <p><input type="checkbox"/> 4 5 1 За Log-In</p> <p><input type="checkbox"/> 4 5 0 За Log-Out</p> <p><i>(Проверете кутията на телефонната централа)</i></p> |

Списък на функциите

| Функция | Действия |
|---|---|
| Други функции | |
| <p>Пренасочване на разговор</p>   | <div style="border: 1px dashed black; padding: 5px;"> <input type="checkbox"/> KX-TA308 Всички разговори 1 ▶ вътр. номер ▶ # При заето / липса на отговор 2 ▶ вътр. номер ▶ # Към външна линия (номер) 3 ▶ Код за външна линия ▶ тел. номер ▶ # Follow Me (Следвай ме) 5 ▶ вашия вътр. номер ▶ # Отмяна на Follow Me 8 ▶ вашия вътр. номер ▶ # Отмяна 0 ▶ # </div> <div style="border: 1px dashed black; padding: 5px; margin-top: 10px;"> <input type="checkbox"/> KX-TD816/1232/500 Всички разговори 2 ▶ вътр. номер При заето 3 ▶ вътр. номер При липса на отговор 4 ▶ вътр. номер При заето / липса на отговор 5 ▶ вътр. номер Към външна линия (номер) 6 ▶ Код за външна линия ▶ тел. номер ▶ # Follow Me (Следвай ме) 7 ▶ вашия вътр. номер Отмяна на Follow Me 8 ▶ вашия вътр. номер Отмяна 0 </div>  |
| <p>Do Not Disturb (DND - "Не безпокойте")</p>   | <div style="border: 1px dashed black; padding: 5px;"> <input type="checkbox"/> KX-TA308 4 Задав. ▶ # 0 Отмяна </div> <div style="border: 1px dashed black; padding: 5px; margin-top: 10px;"> <input type="checkbox"/> KX-TD816/1232/500 1 Задав. 0 Отмяна </div>  |

Списък на функциите

| Функция | Действия | | | | | | | | | | | | | | | | | | | | | | | | | | | | | | | | | | | | | |
|---|--|-----------|-----------------------------------|-----------|--|-------|--|-------|---|---|-----------|---|---|-------|--|---|---|-----------|-----------|-------|---|---|-----------|-------|--|--|---|---|---|-----------|-----------|-------|---|---|---|-----------|-------|--|
| Други функции | | | | | | | | | | | | | | | | | | | | | | | | | | | | | | | | | | | | | | |
| Заклучване на вашия вътре- шния телефон | <div style="border: 1px dashed black; padding: 10px;"> <input type="checkbox"/> КХ-ТА308 <table style="width: 100%; border-collapse: collapse;"> <tr> <td style="text-align: center;">7</td> <td style="text-align: center;">7</td> <td style="text-align: center;">закл. код</td> <td style="text-align: center;">закл. код</td> <td style="text-align: center;">▶</td> <td style="text-align: center;">#</td> <td style="text-align: right;">Закл.</td> </tr> <tr> <td style="text-align: center;">7</td> <td style="text-align: center;">7</td> <td style="text-align: center;">закл. код</td> <td style="text-align: center;">▶</td> <td style="text-align: center;">#</td> <td colspan="2" style="text-align: right;">Откл.</td> </tr> </table> <input type="checkbox"/> КХ-TD816/1232 <table style="width: 100%; border-collapse: collapse;"> <tr> <td style="text-align: center;">7</td> <td style="text-align: center;">7</td> <td style="text-align: center;">закл. код</td> <td style="text-align: center;">закл. код</td> <td style="text-align: right;">Закл.</td> </tr> <tr> <td style="text-align: center;">7</td> <td style="text-align: center;">7</td> <td style="text-align: center;">закл. код</td> <td colspan="3" style="text-align: right;">Откл.</td> </tr> </table> <input type="checkbox"/> КХ-TD500 <table style="width: 100%; border-collapse: collapse;"> <tr> <td style="text-align: center;">7</td> <td style="text-align: center;">6</td> <td style="text-align: center;">2</td> <td style="text-align: center;">закл. код</td> <td style="text-align: center;">закл. код</td> <td style="text-align: right;">Закл.</td> </tr> <tr> <td style="text-align: center;">7</td> <td style="text-align: center;">6</td> <td style="text-align: center;">2</td> <td style="text-align: center;">закл. код</td> <td colspan="2" style="text-align: right;">Откл.</td> </tr> </table> <p style="text-align: center; font-size: small;">(Проверете кутията на телефонната централа)</p> </div> | 7 | 7 | закл. код | закл. код | ▶ | # | Закл. | 7 | 7 | закл. код | ▶ | # | Откл. | | 7 | 7 | закл. код | закл. код | Закл. | 7 | 7 | закл. код | Откл. | | | 7 | 6 | 2 | закл. код | закл. код | Закл. | 7 | 6 | 2 | закл. код | Откл. | |
| 7 | 7 | закл. код | закл. код | ▶ | # | Закл. | | | | | | | | | | | | | | | | | | | | | | | | | | | | | | | | |
| 7 | 7 | закл. код | ▶ | # | Откл. | | | | | | | | | | | | | | | | | | | | | | | | | | | | | | | | | |
| 7 | 7 | закл. код | закл. код | Закл. | | | | | | | | | | | | | | | | | | | | | | | | | | | | | | | | | | |
| 7 | 7 | закл. код | Откл. | | | | | | | | | | | | | | | | | | | | | | | | | | | | | | | | | | | |
| 7 | 6 | 2 | закл. код | закл. код | Закл. | | | | | | | | | | | | | | | | | | | | | | | | | | | | | | | | | |
| 7 | 6 | 2 | закл. код | Откл. | | | | | | | | | | | | | | | | | | | | | | | | | | | | | | | | | | |
| Изтриване на настройка | <div style="border: 1px dashed black; padding: 10px;"> <table style="width: 100%; border-collapse: collapse;"> <tr> <td style="text-align: center;">7</td> <td style="text-align: center;">9</td> <td style="text-align: center;">#</td> <td style="text-align: center;"><input type="checkbox"/> КХ-ТА308</td> <td style="width: 20px;"></td> <td style="text-align: center;"><input type="checkbox"/> КХ-TD816/1232/500</td> </tr> <tr> <td style="text-align: center;">7</td> <td style="text-align: center;">9</td> <td style="text-align: center;">0</td> <td colspan="3"></td> </tr> </table> <p style="text-align: center; font-size: small;">(Проверете кутията на телефонната централа)</p> </div> | 7 | 9 | # | <input type="checkbox"/> КХ-ТА308 | | <input type="checkbox"/> КХ-TD816/1232/500 | 7 | 9 | 0 | | | | | | | | | | | | | | | | | | | | | | | | | | | | |
| 7 | 9 | # | <input type="checkbox"/> КХ-ТА308 | | <input type="checkbox"/> КХ-TD816/1232/500 | | | | | | | | | | | | | | | | | | | | | | | | | | | | | | | | | |
| 7 | 9 | 0 | | | | | | | | | | | | | | | | | | | | | | | | | | | | | | | | | | | | |

* Възможно е кодовете за достъп до някои функции да са различни. Консултирайте се с дилъра си.

Управляващи бутони

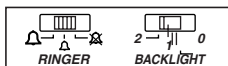

Сила на звънене (RINGER)
Сила на задното осветяване (BACKLIGHT)

LCD (течнокристален) дисплей

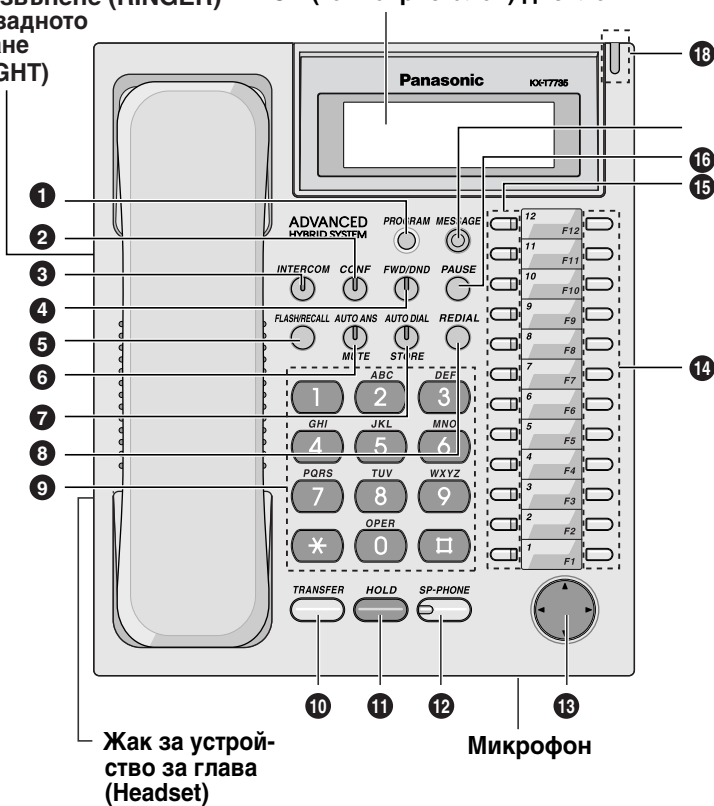

* KX-T7750 няма микрофон.

* Само KX-T7730/7731/7735/773 имат задно осветяване на дисплея.

* Headset устройството за глава е опция. Препоръчвани модели за Headset са KX-TCA91 и KX-TCA92.

Управляващи бутони

1 PROGRAM:

За активиране и изход от програмния режим. Системното програмиране е достъпно само за централи KX-TA308/616/624.

2 CONF (Conference):

За създаване на конферентна връзка.

3 INTERCOM:

За реализиране на вътрешни (интерком) обаждания.

4 FWD/DND (Call Forwarding/Do Not Disturb):

За пренасочване на повиквания и за функция DND (Не безпокой).

5 FLASH/RECALL:

За прекъсване на разговора и ново набиране

6 AUTO ANS (Auto Answer)/ MUTE:

За автоматично приемане на входящи повиквания при hands-free приложения и за изключване на микрофона при разговор.

7 AUTO DIAL/STORE:

За скоростно набиране и за запаметяване.

8 REDIAL:

За повторно набиране на последния набран номер.

9 ЗАДНО ОСВЕТЕНИ БУТОНИ ЗА НАБИРАНЕ

(KX-T7731/36): Задното осветяване на бутоните се включва (1) при получаване на повикване, (2) при разговор или (3) при включена фонова (BGM) музика на телефона.

10 TRANSFER:

За прехвърляне на разговори.

11 HOLD:

За задържане на разговор.

12 SP-PHONE / MONITOR:

За разговор без слушалката.

13 Бутони за навигация

За избиране на желаната позиция, за регулиранена силата на звука и контраста на дисплея.

Volume

За регулиране силата на звука.

14 Програмируем (PF) бутон:

Използва се за набиране с едно докосване.

15 CO:

За свързване към външна линия (за набиране или приемане на повикване),. Също така се използват и като функционални бутони.

16 PAUSE:

За въвеждане на пауза при набиране.

17 MESSAGE:

За оставяне на изчакващо съобщение и за набиране на номера на оставилия съобщение.

18 Индикатор звънене/съобщение:

При получаване на вътрешно повикване мига в зелено, при външно повикване мига червено, а при оставено съобщение, свети червено.

Основни настройки

Сила на звука в говорителя*

При затворена слушалка или разговор



Натиснете **SP-PHONE**.

Натиснете **Нагоре** или **Надолу**.

Сила на звука в слушалката / headset устройството*

При използване на слушалката или headset



Натиснете **Нагоре** или **Надолу**.

Сила на звънене/ сила на задното осветяване



Поставете превключвателите **RINGER** (сила на звънене) и **BACKLIGHT** (сила на задното осветяване) на желаната позиция.

Контраст на дисплея*

KX-T7730/7731/7735/7736



Натиснете **Наляво** или **Надясно**.

* При отпадане на захранването или изключване на телефонната линия горните настройки се връщат към фабрично зададените им стойности.

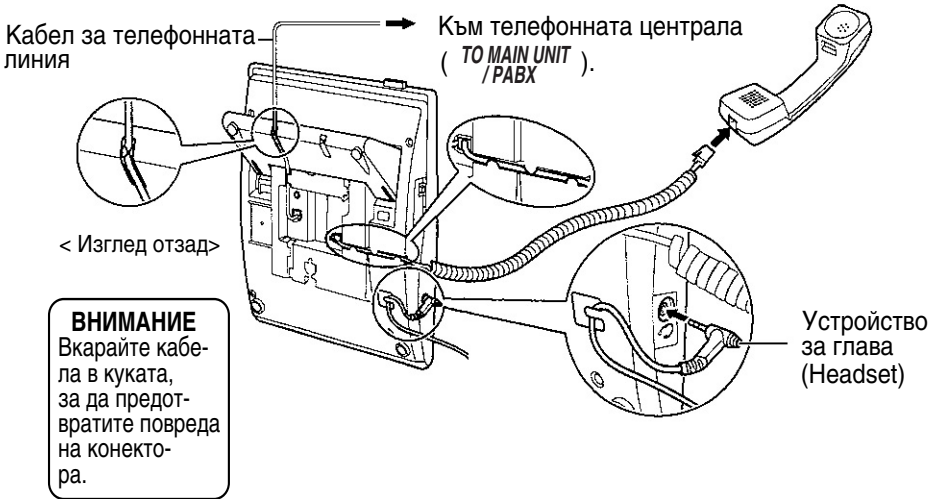

Монтиране на стена

- 1 Натиснете надолу кулата за слушалката, докато се застопори.

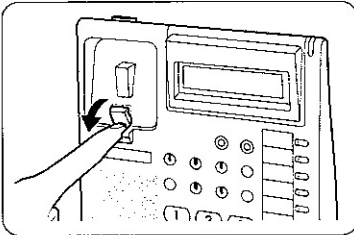

- 3 Монтирайте апарата на стената.

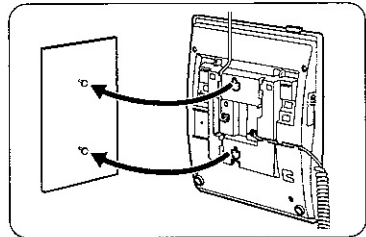

- 2 Извадете прикрепената поставка.

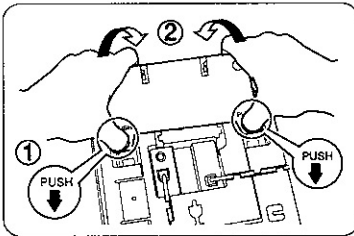

За да оставите временно слушалката по време на разговор, закачете я на апарата, както е показано на илюстрацията

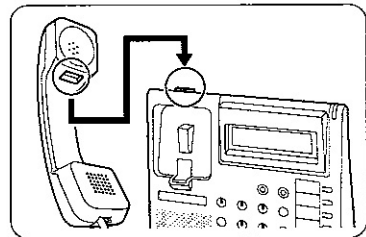

*Показаният модел е KX-T7730.

Информация за изхвърлянето на ненужното електрическо и електронно оборудване (частни домакинства)



Този символ, поставен върху уреда и/или съпътстващите го документи, означава, че ненужният уред не трябва да се изхвърля при домакинските отпадъци.

За да бъде правилно обработен, уредът трябва да се изхвърли на специално предназначено за тази цел място или контейнер. В някои страни уредът може да се върне на дилъра и срещу него да се получи нов продукт.

Правилното изхвърляне на този уред ще спомогне за спестяването на ценни ресурси и ще предотврати евентуални вреди върху околната среда или човешкото здраве, причинени от неправилната обработка на отпадъците. Моля, проучете къде се намира най-близкото място или пункт за приемане на ненужното оборудване и оставете уреда там. При неправилно изхвърляне на уреда, може да понесете наказателна отговорност, в съответствие с местните закони.

За бизнес потребители в Европейския съюз

Ако искате да изхвърлите този уред, моля, обърнете се към вашия дилър, за да получите информация за правилния начин за изхвърлянето му.

За потребители в страни, извън Европейския съюз

Този символ е валиден само в рамките на Европейския съюз.

Ако искате да изхвърлите този уред, моля, обърнете се към вашия дилър, за да получите информация за правилния начин за изхвърлянето му.

Kyushu Matsushita Electric Co., Ltd.

© 2001 Kyushu Matsushita Electric Co., Ltd. Всички права запазени.