

Инструкция за употреба

Модел **KX-T7625 KX-T7630**
KX-T7633 KX-T7636

Важна информация

Когато използвате апаратите от серията KX-T7600, не забравяйте за следното:

- При поява на проблем в работата на телефона, изключете го и свържете към линията друг, работещ телефон. Ако новият телефон работи безпроблемно, обърнете се към специализиран сервиз на Panasonic за ремонт на вашия телефон. Ако и новият телефон не работи добре, проверете състоянието на свързващите кабели и телефонната централа.
- Дръжте телефона далече от топлинни източници и източници на електромагнитни смущения, като флуоресцентни лампи, електромотори и др.
- Пазете телефона от прах, влага и вибрации, и не го излагайте на директна слънчева светлина.
- Не използвайте бензин, разреждател, други силни разтворители или абразивни материали за почистване на телефона. Почиствайте телефона с парче мек плат.
- Не използвайте други слушалки, освен слушалки Panasonic.
- Не разглобявайте апарата. Това може да причини токов удар. За ремонт винаги се обръщайте към специализиран сервизен център на Panasonic.

ВНИМАНИЕ:

ЗА ДА ПРЕДОТВРАТИТЕ ПОЖАР ИЛИ ТОКОВ УДАР, НЕ ИЗЛАГАЙТЕ АПАРАТА НА ДЪЖД ИЛИ КАКВАТО И ДА Е ВЛАГА.

В СЛУШАЛКАТА ИМА МАГНИТ, КОЙТО МОЖЕ ДА ПРИВЛИЧА МАЛКИ МЕТАЛНИ ПРЕДЕМЕТИ.

ВАЖНА ЗАБЕЛЕЖКА:

При спиране на електрическото захранване този телефон спира да работи. Ако трябва да реализирате спешни обаждания, свържете към линията друг, независим от електрическото захранване телефон.

Забележка: За инсталиране на KX-T7601/KX-T7603 вижте страница 15.

Съдържание

Функции на цифровите системни телефони.....	2	Настройване на функциите	9
Списък на функциите	3	Управляващи бутони	11
Използване на дисплея на телефона	5	Свързване.....	13
Функция Call Log и директории	5	Настройки	13
Достъп до системните функции	6	Регулиране на наклона на панела	14
Въвеждане на символи	7	Монтиране на стена.....	14
Програмен режим.....	9	Инсталиране на KX-T7601/KX-T7603 ..	15

Преди първоначална употреба

Благодарим ви, че избрахте този системен телефон от серията KX-T7600 на Panasonic. Моля, преди да използвате телефона, прочетете внимателно инструкцията за употреба и я запазете за бъдещи справки.

Тази инструкция за употреба е предназначена за цифровите системни телефони Panasonic и за телефонните системи Panasonic KX-TDA.

Стандартни принадлежности

<input type="checkbox"/> Слушалка  Една	<input type="checkbox"/> Кабел за слушалката  Един	<input type="checkbox"/> Кабел за телефонната линия  Един	<input type="checkbox"/> Адаптор за монтиране на стена*  Един
--	---	--	--

* Този телефон се продава с поставен адаптор за монтиране на стена. За да отстраните адаптора (за настолна употреба), натиснете го към горната част на апарата, като натискате двата щифта.

Функции на цифровите системни телефони

Модел	Характеристики
KX-T7636 *	Микрофон-говорител, задно осветен дисплей с 6 реда (24-СО)
KX-T7633 *	Микрофон-говорител, задно осветен дисплей с 3 реда (24-СО)
KX-T7630	Микрофон-говорител, дисплей с 3 реда (24-СО)
KX-T7625	Микрофон-говорител (24-СО (външни линии))





































* Като опция се предлагат USB модул и допълнителна клавиатура.

Списък на функциите

Бутон за външна линия
 Вдигнете
 Затворете
 Номер на функция
 Говорете
 Група за разпределение на входящи повиквания
 Директно избиране на станция
 Сигнал за потвърждение
 Сигнал "свободно"
 Сигнал "звънене"

Функция	Действия
Обаждания	
Набиране	<div style="display: flex; justify-content: space-between;"> <div style="width: 45%;"> <p>На вътрешен телефон</p> ► номер ► </div> <div style="width: 45%;"> <p>На външен телефон</p> ► / ► тел. номер ► </div> </div>
Повторно набиране	► ►
Бързо набиране	► номер за бързо набиране ►
Набиране с едно докосване	<p>За запаметяване</p> ► ► 2 ► желан номер (до 32 цифри) ► ► ► ►
	<p>За набиране</p> ► — зададен като бутон за набиране с едно докосване ►
Обаждане на оператор	► / ►
Скоростно набиране (станция)	<p>За запаметяване</p> ► ► личен номер за ск. наб. (2 цифри) ► тел. номер (до 32 цифри) ►
	<p>Набиране</p> ► ► ► ► личен номер за скор. набиране ►
Скоростно набиране (система)	<p>Набиране</p> ► ► ► сист. номер за скор. наб. (3 ц.) ►
Обаждане на домофон	► ► номер на домофон (2 ц.)
Автоматично набиране при "заето"	<p>За задаване При сигнал "заето":</p>
	<p>За отмяна</p> ►
	<p>При вътрешен телефон</p>
	<p>При външен телефон (външна линия)</p> ► тел. номер ►
При разговор	
Задържане на разговор	<p>Задържане</p>
	<p>За връщане към разговора</p> ► / / ►
	<p>За връщане към разговора от друг вътрешен телефон</p> ► / ►
Прехвърляне на разговор	<p>TRANSFER</p> вътр. номер към вътр. телефон ► тел. номер към външен телефон

Списък на функциите

Функция	Действия										
Други функции											
Разговор чрез микр.-говорителя	За активирание / отмяна По време на разговор от слушалката SP-PHONE 										
Запазване на разговор	За активирание При разговор TRANSFER  C. Tone * 5 2 ► <table border="1" style="display: inline-table;"><tr><td>номер на зона (2 цифри)</td><td>Определен</td></tr><tr><td>*</td><td>Автомат.</td></tr></table>  C. Tone	номер на зона (2 цифри)	Определен	*	Автомат.						
	номер на зона (2 цифри)	Определен									
*	Автомат.										
За връщане към разговора  ► * 5 2 ► <table border="1" style="display: inline-table;"><tr><td>номер на зона (2 цифри)</td></tr></table>  C. Tone 	номер на зона (2 цифри)										
номер на зона (2 цифри)											
Конферентна връзка	За присъединяване на друга страна към разговор CONF  C. Tone <table border="1" style="display: inline-table;"><tr><td>номер на др. страна</td></tr></table> ►  ► CONF  C. Tone  Говорете с новата страна. Говорете с всички страни.	номер на др. страна									
	номер на др. страна										
За прекратяване CONF  C. Tone 											
Изтегляне на обаждане	 ► <table border="1" style="display: inline-table;"><tr><td>* 4 1</td><td>►</td><td>вътр. номер</td></tr><tr><td>* 4 0</td><td>►</td><td>номер на група</td></tr></table> <table border="1" style="display: inline-table;"><tr><td>Директно</td></tr><tr><td>Група</td></tr></table>  C. Tone 	* 4 1	►	вътр. номер	* 4 0	►	номер на група	Директно	Група		
* 4 1	►	вътр. номер									
* 4 0	►	номер на група									
Директно											
Група											
Изпращане на сигнал за изчакващо обаждане	Когато чувате сигнал "заето" <table border="1" style="display: inline-table;"><tr><td>1</td></tr></table> ► Изчакайте да ви отговорят. ► 	1									
1											
Повикване	За повикване  ► * 3 3 ► <table border="1" style="display: inline-table;"><tr><td>номер на група</td></tr></table>  C. Tone  Анонсиране.  Изчакайте отговора.  C. Tone 	номер на група									
	номер на група										
	За отговор  ► * 4 3  C. Tone 										
За приемане/отказ на повикването  ► <table border="1" style="display: inline-table;"><tr><td>* 7 2 1 1</td><td>Отказ</td></tr><tr><td>* 7 2 1 0</td><td>Приемане</td></tr></table>  C. Tone 	* 7 2 1 1	Отказ	* 7 2 1 0	Приемане							
* 7 2 1 1	Отказ										
* 7 2 1 0	Приемане										
Изчакващо съобщение	Подател За оставяне на съобщение Когато повикваният вътрешен телефон е зает или не отговаря MESSAGE  C. Tone 										
	Получател За връщане на обаждането MESSAGE  ►  ► 										
Log-in/Log-out	 ► <table border="1" style="display: inline-table;"><tr><td>* 7 3 6 1</td><td>За Log-in</td></tr><tr><td>* 7 3 6 0</td><td>За Log-out</td></tr></table> ► <table border="1" style="display: inline-table;"><tr><td>ICD група</td><td>Избран</td></tr><tr><td>вътр. номер.</td><td>Всички</td></tr><tr><td>*</td><td></td></tr></table>  C. Tone 	* 7 3 6 1	За Log-in	* 7 3 6 0	За Log-out	ICD група	Избран	вътр. номер.	Всички	*	
* 7 3 6 1	За Log-in										
* 7 3 6 0	За Log-out										
ICD група	Избран										
вътр. номер.	Всички										
*											



- Обърнете се към дилъра си за повече информация за кодовете на функциите.
- Можете да променят СО бутоните като функционални бутони.
- За разположенето на управляващите бутони вижте страница 11.

Използване на дисплея на телефона

◆◆ Функция Call Log и директории

Можете да реализирате обаждания чрез call log (регистриране) или директории:

Outgoing Call Log (регистрирани изходящи обаждания)

Incoming Call Log (регистрирани входящи повиквания)

Директория с вътрешни номера

Директория за системно скоростно набране

Директория за персонално скоростно набране

◆ Набране чрез Call Log или директория

При поставена слушалка



Натискайте **Left** или **Right** (Ляво или Дясно), докато себ появи желания Call Log или директория.

Натиснете **ENTER**.

Натискайте **Up** или **Down** (Горе или Долу), докато се появи желаната позиция.

Вдигнете слушалката.



- За отказ натиснете **CANCEL** или **EXIT**.

◆ Изтриване на регистрираната информация

След като проверите информацията



CLEAR



Натискайте **Up** или **Down** докато се появи желаната позиция.

Натиснете "CLEAR".

◆ Запаметяване на информация за повиквания в директорията за персонално скоростно набране

След като проверите информацията

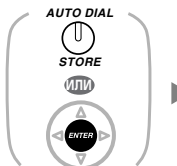

име

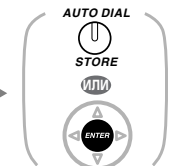

EXIT



ИЛИ

PAUSE



Натискайте **Up** или **Down**, докато се появи желаната позиция.

Натиснете **STORE** или **ENTER**.

Въведете **име*** (до 20 символа).

Натиснете **STORE** или **ENTER**.

Натиснете **EXIT** или **PAUSE**.



- * За въвеждане на символи вижте "Въвеждане на символи".

Използване на дисплея на телефона

◆ Запаметяване на номера и имена в директорията за персонално скоростно набиране

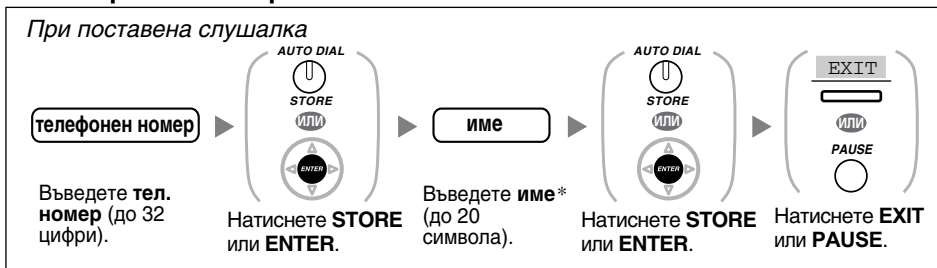

- * За въвеждане на символи вижте "Въвеждане на символи".

◆◆ Достъп до системните функции

От менюто "Feature Access" можете да управлявате следните системни функции:
Automatic Callback Busy Cancel (Автоматично обратно обаждане при "заето")
Group Call Pickup (Групово изтегляне на обаждане)
Directed Call Pickup (Директно изтегляне на обаждане)
Doorphone Call (Обаждане на домофон)
Door Open (Отваряне на врата)
External Background Music (Фонова музика при външно обаждане)
Paging (Повикване)

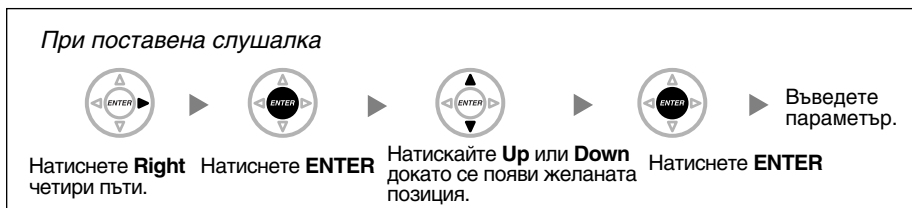

- За повече информация направете справка с инструкцията за употреба на телефонната централа.

Използване на дисплея на телефона

◆◆ Въвеждане на символи

Чрез бутоните за набирање можете да въведете букви и цифри. При натискане на бутон съответния брой пъти, се въвежда символ, както е описано в долните две таблици. При въвеждането можете да придвижвате курсора наляво и надясно с бутоните за навигация и да изтривате символ с многофункционалния бутон CLEAR.

За да превключвате между двете таблици, натискайте многофункционалния бутон (S1), докато въвеждате символите.

Таблица 1 (Стандартен режим)

Натиска- ния Бутони	1	2	3	4	5	6	7	8	9
1	!	?	"	1					
2	A	B	C	a	b	c	2		
3	D	E	F	d	e	f	3		
4	G	H	I	g	h	i	4		
5	J	K	L	j	k	l	5		
6	M	N	O	m	n	o	6		
7	P	Q	R	S	p	q	r	s	7
8	T	U	V	t	u	v	8		
9	W	X	Y	Z	w	x	y	z	9
0	(интер- вал)	.	,	'	:	;	0		
*	/	+	-	=	<	>	*		
#	\$	%	&	@	()	€	£	#

Използване на дисплея на телефона

Таблица 2 (Разширен режим)

Натиска- ния Бутони	1	2	3	4	5	6	7	8	9	10	11	12	13	14	15
1	!	?	"	ä	ö	ü	1								
2	A	B	C	a	b	c	À	Á	Â	Ã	Ä	Å	Æ	Ç	2
3	D	E	F	d	e	f	Ð	È	É	Ê	Ë	3			
4	G	H	I	g	h	i	Ì	Í	Î	Ï	4				
5	J	K	L	j	k	l	5								
6	M	N	O	m	n	o	Ñ	Ò	Ó	Ô	Õ	Ö	Ø	Œ	6
7	P	Q	R	S	p	q	r	s	ß	7					
8	T	U	V	t	u	v	Ù	Ú	Û	Ü	8				
9	W	X	Y	Z	w	x	y	z	Ý	9					
0	(интер- вал)	.	,	'	:	;	0								
*	/	+	-	=	<	>	*								
#	\$	%	&	@	()	€	£	#						

◆◆ Настройване на функциите

Можете да зададете собствени настройки на много от функциите на телефона, както е описано по-долу. Настройките по подразбиране на всяка функция са показани на сив фон.



Функция	Програмен номер	Параметри	
Искате ли да включите задното осветяване на дисплея на KX-T7633/KX-T7636? (Задно осветяване)	0 4 [Back Light]	0	<input type="checkbox"/> Да - само при употреба [Automatic]
		1	<input type="checkbox"/> Да - винаги включено [Always On]
		2	<input type="checkbox"/> Не - винаги изключено [Always Off]
Как предпочитате да получавате вътрешните (интерком) повиквания? (Звънене / Глас)	2 1 [Voice Call]	0	<input type="checkbox"/> Звънене [Tone Call]
		1	<input type="checkbox"/> Директно - направо чувате гласа на повикващия. [Voice Call]
		2	<input type="checkbox"/> Само звънене - повикващият не може да използва гласов режим. [Voice Call Deny]
Искате ли да получавате сигнал за изчакащо повикване от външна линия?	3 0 [C.Wait CO]	0	<input type="checkbox"/> Не (Без сигнал) [CW Tone Off]
		1	<input type="checkbox"/> Да (Със сигнал) [CW Tone On]
Какъв тип сигнал за изчакащо повикване от вътрешна линия предпочитате да получавате?	3 1 [C.Wait Ext]	0	<input type="checkbox"/> Без сигнал [CW Tone Off]
		1	<input type="checkbox"/> Сигнал [CW Tone On]
		2	<input type="checkbox"/> Гласово съобщение чрез вградения говорител [OHCA (Announce)]
		3	<input type="checkbox"/> Гласово съобщение чрез слушалката [Whisper OHCA]
Какъв сигнал за изчакащо повикване предпочитате?	3 2 [C.Wait Tone]	0	<input type="checkbox"/> Сигнал 1 [CW Tone 1]
		1	<input type="checkbox"/> Сигнал 2 [CW Tone 2]

Програмен режим

Функция	Програмен номер	Параметри		
Искате ли да се изпие съобщение на дисплея на телефона на повиквателния? (Съобщ. при отсъствие)	<div style="text-align: center;"> 4 0 [Absent Msg] </div>	0	<input type="checkbox"/> Не [Absent Msg Off]	
		Номер съобщ. (1-8)	<input type="checkbox"/> Да - избрано съобщение.	
		9	<input type="checkbox"/> Да - лично съобщение.	
При пренасочване или отказ от приемане на входящите повиквания (пренасочване [FWD]/ Не безпокойте [DND])	<div style="text-align: center;"> 5 0 OR FWD/DND (за двете повиквания) [Fwd/DND Both] </div> <div style="text-align: center;"> 5 1 (за външните повиквания) [Fwd/DND CO] </div> <div style="text-align: center;"> 5 2 (за втр. повиквания) [Fwd/DND Ext] </div>	0	<input type="checkbox"/> Изключено [Fwd/DND Off]	
		1	<input type="checkbox"/> Не безпокойте (DND) [Do Not Disturb]	
		2 + номер (до 32 цифри)	<input type="checkbox"/> Всички повиквания пренасочени [Fwd All:]	
		3 + номер (до 32 цифри)	<input type="checkbox"/> Пренасочване на повикването при зает вътрешен телефон. [Fwd Busy:]	
		4 + номер (до 32 цифри)	<input type="checkbox"/> Пренасочване на повикването при липса на отговор. [Fwd N/A:]	
Използвате ли устройство за глава (headset)?	<div style="text-align: center;"> 6 1 [Headset Mode] </div>	0	<input type="checkbox"/> Не [Headset Mode Off]	
		1	<input type="checkbox"/> Да [Headset Mode On]	
Искате ли да зададете PIN код за вашия вътрешен телефон или да промените съществуващия PIN код?	<div style="text-align: center;"> 9 0 [Extension PIN] </div>	PIN код (до 10 цифри) + ENTER/STORE + същия PIN код	За задаване на PIN код	ВНИМАНИЕ Ако някой друг научи вашия PIN код, може да разговаря от вашия вътрешен телефон за ваша сметка или да има достъп до лична за вас информация. За да предотвратите това, ви съветваме: а) Стриктно пазете в тайна PIN кода. б) Задайте по-сложен PIN код. в) Често променяйте PIN кода.
		Съществуващ PIN + нов PIN (до 10 цифри) + ENTER/STORE + същия PIN	За промяна на съществуващия PIN код	
Искате ли да забраните на други да виждат информацията от директориите ви и регистрирането на разговорите.	<div style="text-align: center;"> 9 2 [Display Lock] </div>	PIN код (до 10 цифри) + 0	<input type="checkbox"/> Отключване [Display Lock Off]	
		PIN код (до 10 цифри) + 1	<input type="checkbox"/> Заклучване [Display Lock On]	



- Ако в продължение на около минута не въведете нищо, телефонът се връща в нормален режим.
- За да излезете от програмния режим, вдигнете слушалката.
- За повече информация относно програмните функции, направете справка с инструкцията за употреба на телефонната централа.

Управляващи бутони

◆ KX-T7636

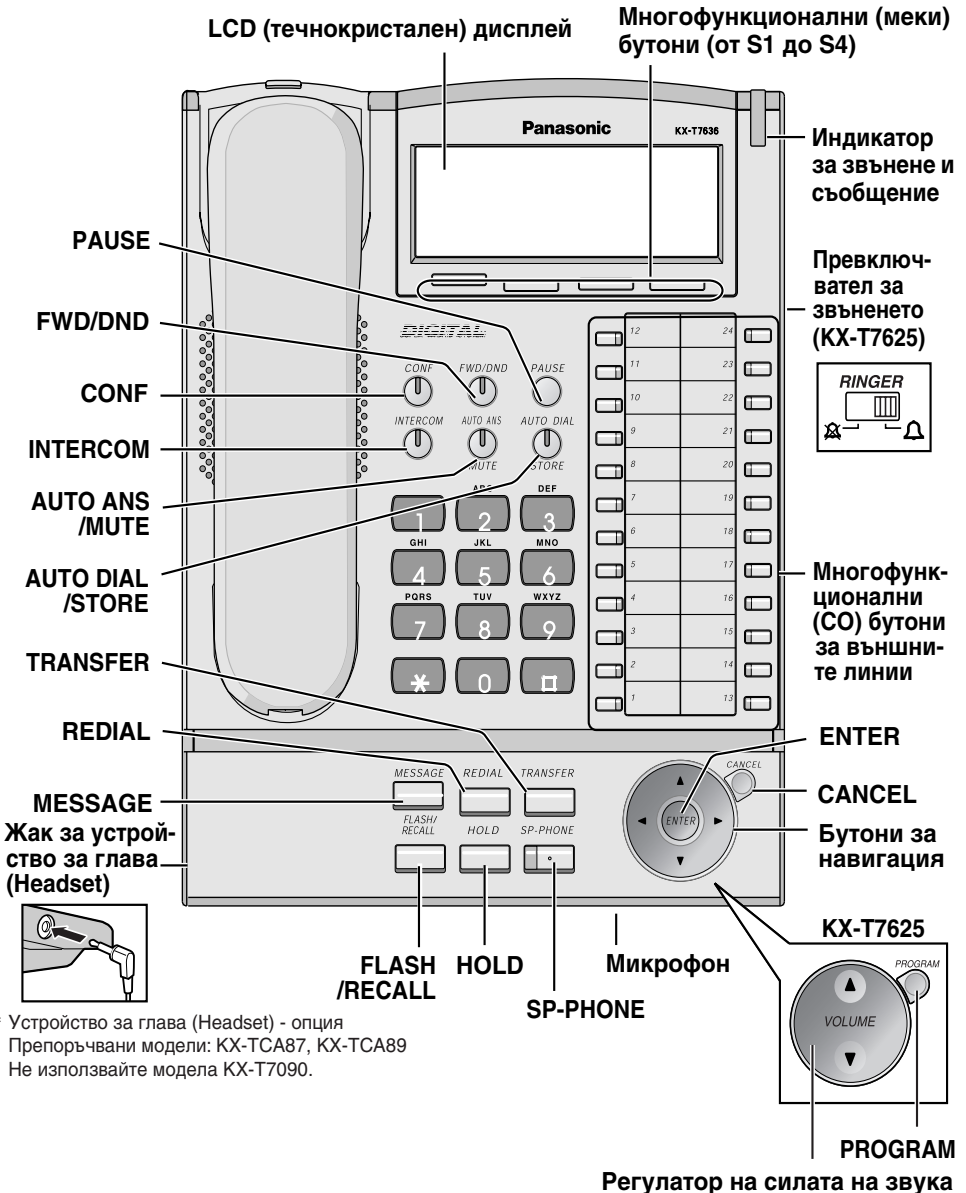

* Устройство за глава (Headset) - опция
 Препоръчвани модели: KX-TCA87, KX-TCA89
 Не използвайте модела KX-T7090.

Управляващи бутони

PAUSE



PAUSE:

За въвеждане на пауза при запаметяване на номер. Този бутон функционира и като PROGRAM при моделите, които нямат бутон PROGRAM.

FWD/DND



FWD/DND (Call Forwarding/Do Not Disturb):

За пренасочване на повиквания и за функция DND (Не безпокой).

CONF



CONF (Conference):

За създаване на конферентна връзка.

INTERCOM



INTERCOM:

За реализиране на вътрешни (интерком) обаждания.

AUTO ANS



MUTE

AUTO ANS (Auto Answer)/ MUTE:

За автоматично приемане на входящи повиквания при hands-free приложения и за изключване на микрофона при разговор.

AUTO DIAL



STORE

AUTO DIAL/STORE:

За системно/персонално скоростно набирање и за запаметяване.

TRANSFER



TRANSFER:

За прехвърляне на разговори.

REDIAL



REDIAL:

За повторно набирање на последния набран номер.

MESSAGE



MESSAGE:

За оставяне на изчакващо съобщение и за набирање на номера на оставилия изчакващо съобщение.

FLASH/RECALL



FLASH/RECALL:

За прекъсване на разговора и ново набирање, без затваряне на слушалката.

HOLD



HOLD:

За задържане на разговор.

SP-PHONE



SP-PHONE (Speakerphone):

За разговор без слушалката.



Бутони за навигация (KX-T7630/7633/7636):

За избиране на желаната позиция, за регулирана силата на звука и контраста на дисплея.



Volume (KX-T7625):

За регулиране силата на звука.

CANCEL



CANCEL (KX-T7630/7633/7636):

За отмяна.

PROGRAM



PROGRAM (KX-T7625):

За активиране и изход от програмния режим.



ENTER (KX-T7630/7633/7636):

За потвърждаване на избора.

(CO)



CO:

За свързване към външна линия (за набирање или приемане на повикване). Също така се използват и като функционални бутони.



Индикатор звънене/съобщение:

При получаване на вътрешно повикване мига в зелено, при външно повикване мига червено, а при оставено съобщение, свети червено.



Многофункционални бутони (KX-T7630/7633/7636):

Моментната функция на всеки бутон се изписва в долната част на дисплея.

Кабел за телефонната линия

ВНИМАНИЕ
Вкарвайте кабелите в жлебовете, за да предотвратите повреда на конекторите.

- Свържете към телефонната централа (от серия KX-TDA) (*TO MAIN UNIT / PABX*).
- Свържете към телефон с една линия за XDP и паралелна връзка (*TO TEL*).

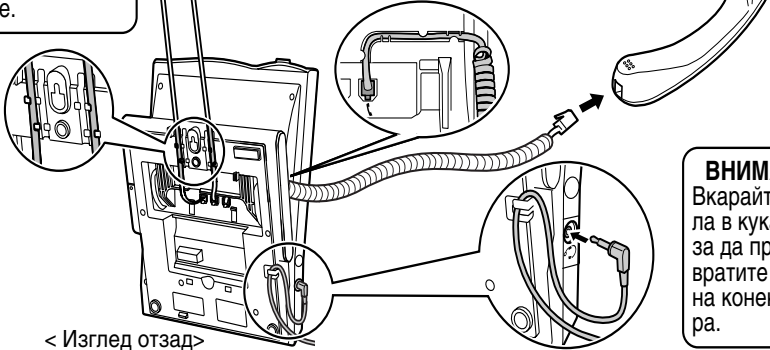











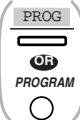

< Изглед отзад >

ВНИМАНИЕ
Вкарвайте кабела в куката, за да предотвратите повреда на конектора.

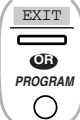

- Обърнете се към дилъра си за повече подробности относно XDP.

Настройки

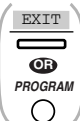
Сила на звука	При работа без слушалка	
Сила на звука в слушалката*	При работа със слушалка	Натиснете Up или Down.
Сила на звънене	KX-T7625 При поставена слушалка  Поставете превключвателя на позиция (Off/On).	 Ако сте избрали On, натиснете Up/Down.
	KX-T7630/7633/7636 При поставена слушалка  Натиснете Up или Down.	
Контраст на LCD дисплея	KX-T7630/7633/7636 При поставена слушалка  → 0 1 →  →  →  → 	
Мелодия на звънене	 →  → 0 1 3 0 →  →  Два пъти.	

* Ако чувате собствения си глас в слушалката, намалете силата на звука.

Регулиране на наклона на панела

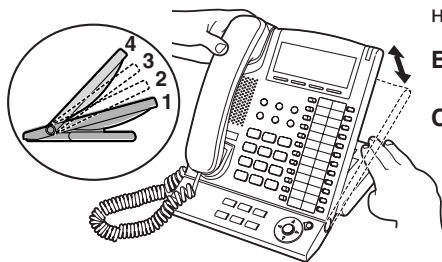

Работният панел на апарата може да се наклони под четири различни ъгъла.

Вдигане: Вдигнете нагоре панела, докато достигне желания ъгъл (1 → 2 → 3 → 4).

Сваляне: Вдигнете панела до най-горния ъгъл и след това го свалете надолу. step-angle 1.

Пазете пръстите си!



- Когато сте поставили панела на най-горния ъгъл, извадете къщата за слушалката, за да предотвратите хлъзгането ѝ надолу.



Монтиране на стена

- 1 Поставете панела на най-долния ъгъл (1).



- 2 Свържете кабела за телефонната линия, след това поставете адаптора за стена (първо ①, после ②).

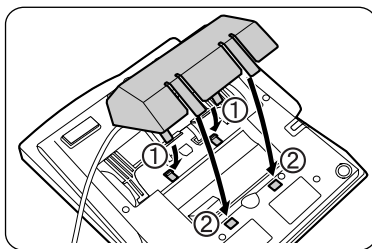

- 3 Монтирайте апарата на стената.

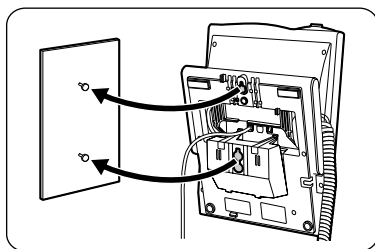

- 4 Натиснете надолу куката за слушалката, докато се застопори. **За да оставите временно слушалката по време на разговор,** закачете я на апарата, както е показано на илюстрацията.

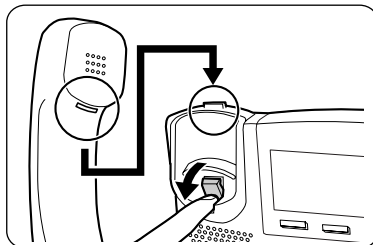

*Показаният модел е KX-T7636.

Инсталиране на KX-T7601/KX-T7603

За да повредите повреда на телефона, изключете кабела за вътрешната линия, преди да поставите USB модула или допълнителната клавиатура.

◆◆ KX-T7601 (За KX-T7633/7636) с USB кабел

USB модулт осигурява връзка между цифровия системен телефон и персонален компютър чрез USB интерфейс.

- 1 Отворете капака на панела с конекторите.

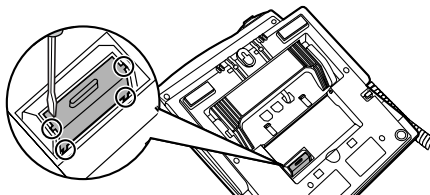

- 2 Включете плоския кабел.

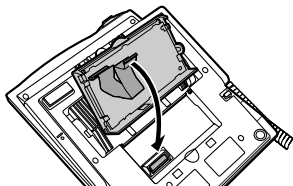

- 3 Свържете кабела.

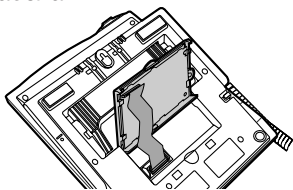

- 4 Затворете капака, докато се застопори и свържете USB кабела към USB порта.

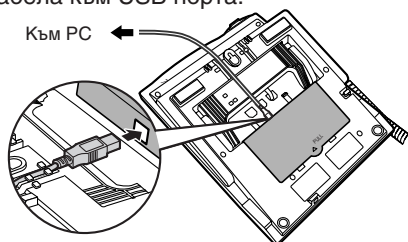

* Please use a USB cable shorter than 3 m.

◆◆ KX-T7603 (За KX-T7633/7636)

Допълнителната клавиатура съдържа 12 СО бутона за външни линии и набиране с едно докосване.



<при KX-T7636>

- 1 Отворете капака.

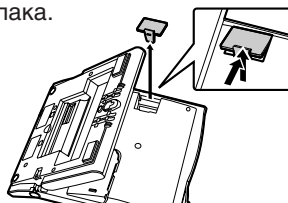

- 2 Закрепете KX-T7603 към телефона.

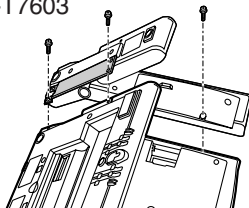

- 3 Включете плоския кабел.

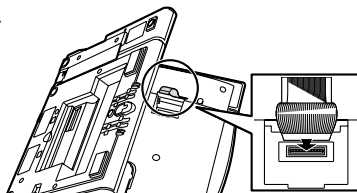

- 4 Затворете капака.

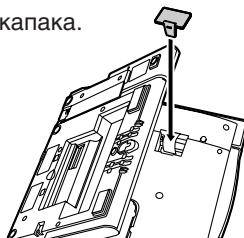



Този апарат е конструиран само за работа с централи от серията KX-TDA на Panasonic.

Този апарат отговаря напълно на изискванията на Директива 1999/5/EC за радио- и телекомуникационни устройства.

Пълната декларация за съвместимостта на нашите продукти с изискванията на R&TTE можете да намерите на адрес:

<http://doc.panasonic-tc.de>

Авторски права:

Правата върху тази инструкция за употреба принадлежат на Panasonic Communications Co., Ltd. (PCC). Инструкцията или каквато и да е част от нея не може да бъде копирана или препечатвана без разрешение на PCC.

© 2003 Panasonic Communications Co., Ltd. Всички права запазени.

Panasonic Communications Co., Ltd.

Напечатано в България