



Panasonic

Многофункционален телефонен апарат

Модел: **KX-T2373MXW**

Възможност за импулсно/тонално избиране

Указания за ползване



Подготовка

Основни функции

Специални функции

Полезна информация

Моля, прочетете преди употреба и запазете.

Преди първоначална употреба

Благодарим Ви, че закупихте Вашия нов многофункционален телефон Панасоник

За бъдеща справка

Сериен номер _____
(намира се на долната страна на апарата)

Дата на закупуване _____

Име и адрес на дилъра _____

Принадлежности (включени в комплекта)

Слушалка една
(стр. 5)

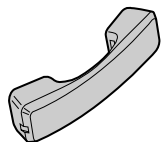

Кабел за слушалката един
(стр. 5)

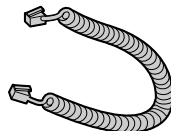

Телефонен кабел един
(стр. 5)

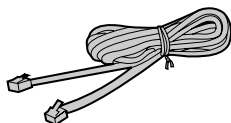

Приспособление за монтиране на стена . едно
(стр. 9)

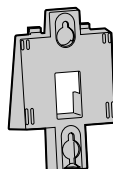

Съдържание

Подготовка

Разположение на контролните бутони	4
Настройки	5
Поставяне на батериите	5
Свързване на слушалката/телефонния кабел	5
Свързване към комуникационно устройство	6
Резюме за програмиране	7
Настройване на режима на избиране	8
Настройване на силата на звънене	8
Монтиране на стена	9

Подготовка

Основни функции

Провеждане на телефонни разговори	10
Отговаряне на повикване	11

Основни функции

Специални функции

Бързо избиране	12
Запаметяване на телефонни номера в паметта	12
Избиране на запаметен номер	13
Избиране с едно докосване	14
Запаметяване на телефонни номера в паметта	14
Избиране на запаметен номер	16
Специални характеристики	17
За ползващите услугите задържане на телефонен разговор и отговаряне на изчакващо повикване	17
Еднократно тонално избиране без смяна на режима (За потребители на импулсно избиране)	17
Как се използва бутона за пауза (При аналогова телефонна централа или при междуградски разговори)	17
Заглушаване на изходящия говор	18
Включване на музика по време на задържане на разговор	18
Бутон FLASH	19
Настройване на паролата (PIN)	20
Заклучване на избирането	21
Ограничаване на избирането	22

Специални функции

Полезна информация

Възможност за използване на допълнителна слушалка за глава	23
Смяна на батериите	25
Преди да потърсите помощ	26
Указания за безопасност	27

Полезна информация

Разположение на контролните бутони





Поставяне на батериите

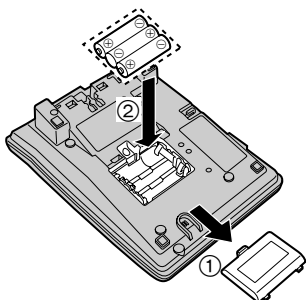

1. Натиснете, по указания начин, и извадете капака
2. Поставете батериите по указания начин, като обърнете внимание на поляритета им.
3. Затворете капака.

- Батериите не са включени в комплекта.
- Използвайте 3 бр. висококачествени "AA" алкални или манганови батерии. Препоръчваме Ви да ползвате алкални батерии.
Дължината на живота на батериите е: —приблизително 6 месеца на алкалните.
—приблизително 3 месеца на мангановите.
- Уверете се, че сте поставили батериите, за да бъде възможно нормалното функциониране на:
—Бутоните, при затворена слушалка
—Говорителя с микрофон (стр. 10, 11)
—Програмирането (стр. 7)

Свързване на слушалката/телефонния кабел

След свързване на слушалката и телефонния кабел, вдигнете слушалката, за да се уверите в наличието на сигнал.

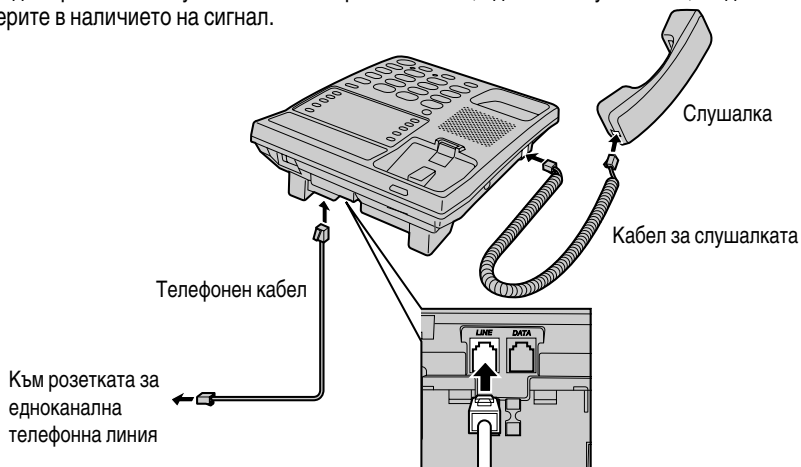

- Използвайте единствено слушалка Панасоник, модел KX-T2373MXW.

Свързване към комуникационно устройство

Ако желаете да свържете комуникационно устройство (компютър, модем, факс, телефонен секретар и т.н.) към телефонната линия, можете да го направите през телефонния апарат, ползвайки входа за данни DATA.

След свързване на слушалката и телефонния кабел (стр. 5), свържете телефонния кабел на комуникационното устройство към входа за данни DATA.

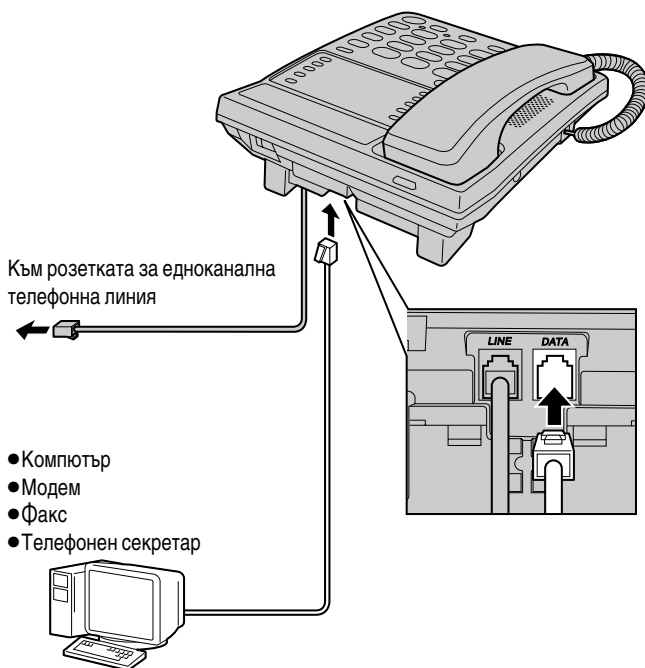

- Комуникационното устройство не трябва да се използва преди да е работено с телефонния апарат (разговори, запаметяване на телефонни номера и т.н.), защото това може да повлияе на нормалното функциониране на комуникационното устройство.



Резюме за програмиране

Можете да програмирате следните функции. За подробности, вижте съответните страници.

Уверете се, че в момента няма задържан разговор.

Натиснете бутона **PROGRAM**.



Натиснете бутона **MUTE**.



- За да изберете ограничаване на избирането, натиснете **1**. (стр. 22)
- За да промените интервала, свързан със специалните функции на бутона **FLASH**, натиснете **2**. (стр. 19)
- За настройване на режима на избиране, натиснете **3**. (стр. 8)
- За включване/изключване на музиката по време на задържане на разговор, натиснете **4**. (стр. 18)
- За смяна на PIN кода за функциите заключване и ограничаване на избирането, натиснете **5**. (стр. 20)



Натиснете бутона **PROGRAM**, за да запазите настройката.

- За край на програмирането, по всяко време можете да натиснете бутона **PROGRAM**.
- Ако в рамките на 60 секунди не натиснете никой от бутоните, апаратът ще се върне в режим на готовност.

► Настройки

Настройване на режима на избиране

Можете да настроите режима на избиране чрез програмиране. За тонално избиране настройте на "Tone", а за импулсно – на "Pulse". Телефонът Ви е фабрично настроен на "Tone" (тонално избиране).

Уверете се, че в момента няма задържан разговор.

- 1 Натиснете бутона **PROGRAM**.
 - Индикаторът MUTE светва
- 2 Натиснете бутона **MUTE**.
- 3 Натиснете **3**.
- 4 За да изберете "Pulse", натиснете **2**.
или
За да изберете "Tone", натиснете **1**.
- 5 Натиснете бутона **PROGRAM**.
 - Ще чуете сигнален звук.
 - Индикаторът MUTE изгасва.
 - Апаратът се връща в режим на готовност.



Настройване на силата на звънене

Можете да настроите силата на звънене на HIGH (силно), LOW (тихо) или OFF (изключено). Телефонът Ви е фабрично настроен на HIGH (силно) звънене.

Превключвател за силата на звънене:

Настройте силата на звънене на HIGH (силно), LOW (тихо) или OFF (изключено).

- Когато изберете OFF, телефонът няма да звъни.

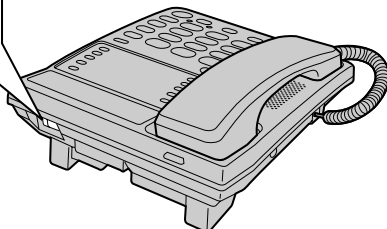
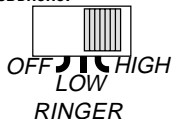

Монтиране на стена

Този апарат може да бъде монтиран на стена.

- 1** Придърпайте надолу закачалката за слушалка, **така че слушалката да може да се закача във вертикално положение.**

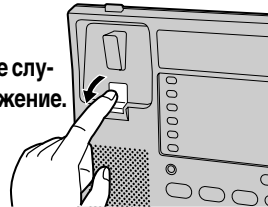

- 2** Прикрепете телефонния кабел в приспособлението за монтиране на стена и прикрепете приспособлението към долната страна на апарата, както е указано със стрелките.

- Надписът "UP" трябва да бъде ориентиран нагоре.



- 3** Инсталирайте винтовете на стената, с помощта на долния шаблон. Свържете телефонния кабел. Монтирайте апарата и го приплъзнете надолу.

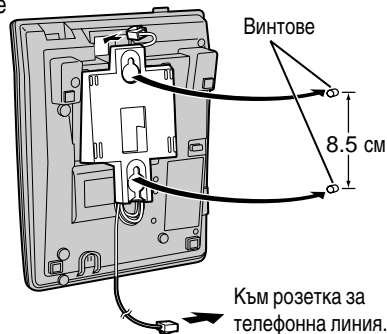

За да оставите временно слушалката по време на телефонен разговор, поставете я, както е показано тук.

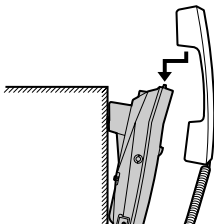

Шаблон за монтиране

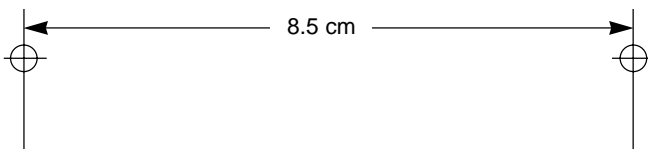

Провеждане на телефонни разговори

Провеждането на телефонни разговори е лесно – просто вдигнете слушалката. За да затворите, поставете слушалката обратно на телефона.

Използване на говорителя с микрофон

1 Натиснете бутона **SP-PHONE/HEADSET**.

- Индикаторът светва.

2 Изберете телефонен номер.

- Ако сбъркате при избирането, натиснете **SP-PHONE/HEADSET** и започнете от точка 1.

3 Когато ответната страна отговори, говорете в микрофона **MIC**

4 За да затворите, натиснете бутона **SP-PHONE/HEADSET**.

- Светлинният индикатор ще изгасне.

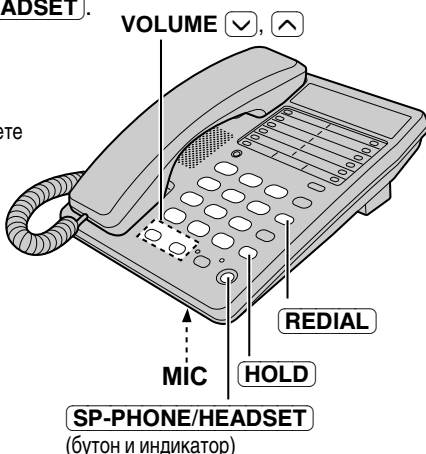

Повторно избиране на последния избран номер

Като ползвате слушалката: Вдигнете слушалката → натиснете бутона **REDIAL**.

Като ползвате говорителя с микрофон: Натиснете бутона **SP-PHONE/HEADSET** → натиснете бутона **REDIAL**.

Автоматично повторно избиране на последния избран номер:

Когато ползвате говорителя с микрофон, ако апаратът на ответната страна дава заето, Вашият апарат автоматично ще избере повторно номера до 15 пъти, в рамките на 10 минути. През това време индикаторът SP-PHONE/HEADSET мига.

Регулиране на силата на звука на слушалката (4 нива) или на говорителя с микрофон (8 нива) по време на разговор.

За да увеличите силата на звука, натиснете бутона **VOLUME**

За да намалите силата на звука, натиснете **VOLUME**

Задържане на телефонен разговор

Натиснете бутона **HOLD**.

- Индикаторът SP-PHONE/HEADSET мига.
- Ако ползвате слушалката, можете да затворите.
- Когато разговорът е задържан, ответната страна чува музика. За да изключите музиката, вижте стр. 18.

За освобождаване на задържането на разговора

Ако слушалката е затворена, вдигнете я.

Ако не сте били затворили слушалката, натиснете бутона **HOLD**.

Ако ползвате говорителя с микрофон, натиснете бутона **SP-PHONE/HEADSET**.

- Ако към същата телефонна линия е свързан и друг телефонен апарат, можете да освободите задържането, като вдигнете неговата слушалка

При ползване на говорителя с микрофон:

За максимално добър резултат, имайте предвид следното:

- Говорете в тиха стая и се редувайте с човека, който Ви се обажда.
- Ако обажданият се не Ви чува добре, натиснете **VOLUME** , за да намалите звука на говорителя с микрофон.
- Можете да се прехвърлите на слушалката, като я вдигнете. За да се прехвърлите обратно на говорителя с микрофон, натиснете бутона **SP-PHONE/HEADSET**.

- Когато избирате импулсно номер или вдигнете слушалката, индикаторът за звъненето също мига. Това е нормално

Отговаряне на повикване

Когато Ви потърсят, апаратът иззвънява. Можете да отговорите на повикването, като просто вдигнете слушалката.

Използване на говорителя с микрофон

1 Натиснете бутона **SP-PHONE/HEADSET**.

- Индикаторът светва.

2 Говорете в микрофона **MIC**

3 За да затворите, натиснете бутона **SP-PHONE/HEADSET**.

- Светлинният индикатор ще изгасне.



SP-PHONE/HEADSET (бутон и индикатор)

- Когато звъненето е изключено (OFF) (стр.8), апаратът няма да звъне.

Бързо избиране

Запаметяване на телефонни номера в паметта

Вие можете да запаметите до 10 телефонни номера. Бутоните за избиране (0 до 9) служат за станции за бързо избиране. За да предотвратите грешки и недоразумения, не натискайте станциите за бързо избиране преди да сте запаметили телефонни номера.

Уверете се, че в момента няма задържан разговор.

1 Натиснете бутона **PROGRAM**

- Индикаторът MUTE светва.

2 Въведете телефонен номер, до 22 цифри.

- Ако направите грешка, натиснете бутона **PROGRAM** и започнете отново от точка 1.

3 Натиснете бутона **AUTO/LOWER**

4 Натиснете една от станциите за бързо избиране (0 до 9).

- Ще чуете продължителен звуков сигнал
- Светлинният индикатор MUTE ще изгасне.
- Апаратът ще се върне в режим на готовност
- Ако чуете три звукови сигнала, въведеният в точка 2 телефонен номер вероятно е по-дълъг от 22 цифри. Вдигнете слушалката и пак затворете, за да се върнете към режим на готовност, и започнете отново от точка 1.

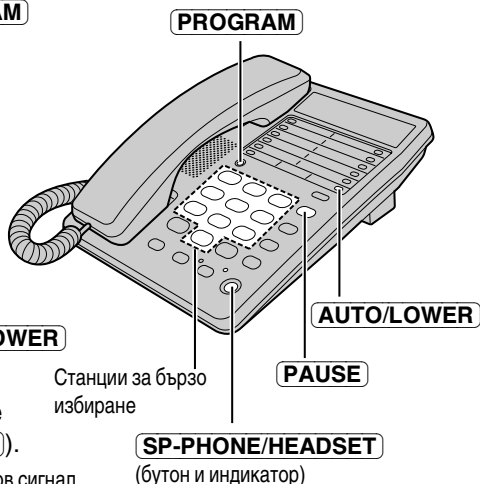

- За изход от режима на програмиране, в точка 1 и 2 натиснете бутона **PROGRAM**.
- Ако избирането на номера изисква пауза, натиснете, където е необходимо, бутона **PAUSE**. Паузата ще се брои като една цифра (стр.17).

Изтриване на запаметен номер

- 1 Натиснете бутона **PROGRAM**.
 - Индикаторът MUTE светва.
- 2 Натиснете бутона **AUTO/LOWER**.
- 3 Натиснете номера на станцията за бързо избиране (**0** до **9**), отговаряща на телефонния номер, който искате да изтриете.
 - Ще чуете продължителен звуков сигнал.
 - Светлинният индикатор MUTE ще изгасне.
 - Апаратът ще се върне в режим на готовност.

Избиране на запаметен номер

- 1 Вдигнете слушалката или натиснете бутона **SP-PHONE/HEADSET**.
- 2 Натиснете бутона **AUTO/LOWER**.
- 3 Натиснете номера на една от станциите за бързо избиране (**0** до **9**).
 - Запаметеният номер е избран.

Избиране с едно докосване

Запаметяване на телефонни номера в паметта

Вие можете да запаметите до 20 телефонни номера на бутоните за избиране с едно докосване (10 номера в ГОРНОТО ниво и 10 номера ДОЛНОТО ниво на паметта).

За да предотвратите грешки и недоразумения, не натискайте бутоните за автоматично избиране с едно докосване преди да сте запаметили телефонни номера.

Уверете се, че в момента няма задържан разговор.

Запаметяване в ГОРНОТО ниво на паметта

Препоръчително е да на бутона EMERGENCY, да запаметите номер, който бихте избрали при спешни случаи.

1 Натиснете бутона **PROGRAM**

- Индикаторът MUTE мига.

2 Въведете телефонен номер, до 22 цифри.

- Ако направите грешка, натиснете бутона **PROGRAM** и започнете отново от точка 1.

3 Натиснете един от бутоните за избиране с едно докосване.

- Ще чуете продължителен звуков сигнал.
- Светлинният индикатор MUTE ще изгасне.
- Апаратът ще се върне в режим на готовност.
- Ако чуете три звукови сигнала, въведеният в точка 2 телефонен номер вероятно е по-дълъг от 22 цифри. Натиснете бутона **PROGRAM** за да се върнете към режим на готовност, и започнете отново от точка 1.

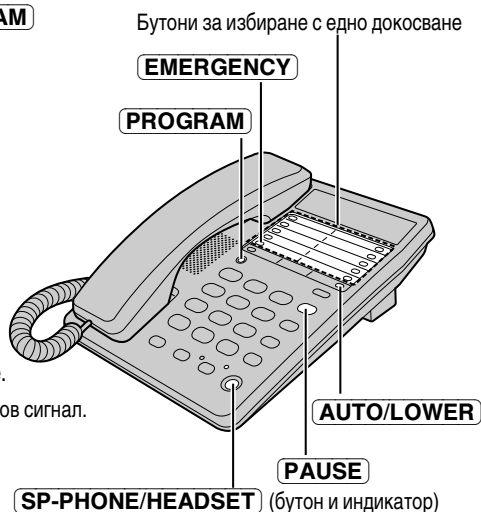

- Ако избирането на номера изисква пауза, натиснете, където е необходимо, бутона **PAUSE**. Паузата ще се брой като една цифра (стр. 17).



Запаметяване в ДОЛНОТО ниво на паметта

- 1 Натиснете бутона **PROGRAM**.
 - Индикаторът MUTE мига.
 - 2 Въведете телефонен номер, до 22 цифри.
 - Ако направите грешка, натиснете бутона **PROGRAM** и започнете отново от точка 1.
 - 3 Натиснете бутона **AUTO/LOWER**.
 - 4 Натиснете един от бутоните за избиране с едно докосване.
 - Ще чуете продължителен звуков сигнал
 - Светлинният индикатор MUTE ще изгасне.
 - Апаратът ще се върне в режим на готовност
 - Ако чуете три звукови сигнала, въведеният в точка 2 телефонен номер вероятно е по-дълъг от 22 цифри. Вдигнете слушалката и пак затворете, за да се върнете към режим на готовност, и започнете отново от точка 1.
- Ако избирането на номера изисква пауза, натиснете, където е необходимо, бутона **PAUSE**.
Паузата ще се брой като една цифра (стр.17).

Изтриване на запаметен номер

- 1 Натиснете бутона **PROGRAM**.
 - Индикаторът MUTE мига.
- 2 Ако телефонният номер е запаметен на ГОРНОТО ниво, натиснете бутона за избиране с едно докосване, съответстващ на номера, който искате да изтриете.
ИЛИ
Ако телефонният номер е запаметен на ДОЛНОТО ниво, натиснете бутона **AUTO/LOWER**, а след това бутона за избиране с едно докосване, съответстващ на номера, който искате да изтриете.
 - Ще чуете продължителен звуков сигнал.
 - Светлинният индикатор MUTE ще изгасне.
 - Апаратът ще се върне в режим на готовност.

► Избиране с едно докосване

Избиране на запаметен номер

Намиращ се на **ГОРНОТО** ниво на паметта:

- 1 Вдигнете слушалката или натиснете бутона **SP-PHONE/HEADSET**.
- 2 Натиснете желанния бутон за избиране с едно докосване.
 - Запаметеният номер е избран.

ИЛИ

Намиращ се на **ДОЛНОТО** ниво на паметта:

- 1 Вдигнете слушалката или натиснете бутона **SP-PHONE/HEADSET**.
- 2 Натиснете бутона **AUTO/LOWER**.
- 3 Натиснете желанния бутон за избиране с едно докосване.
 - Запаметеният номер е избран.

Картончето MEMO

Извадете картончето MEMO и го използвайте, за да запишете имената на лицата или като указател на запаметените телефонни номера.

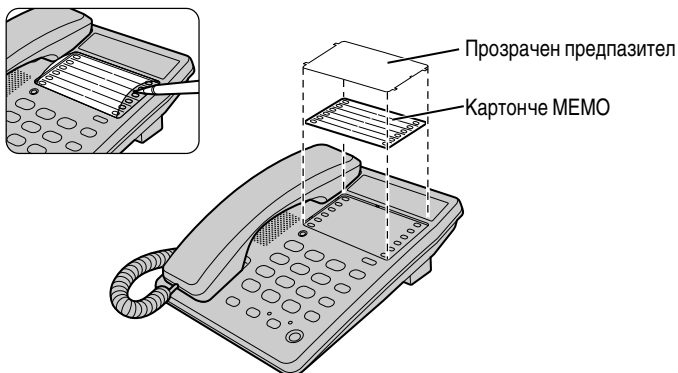

Специални характеристики

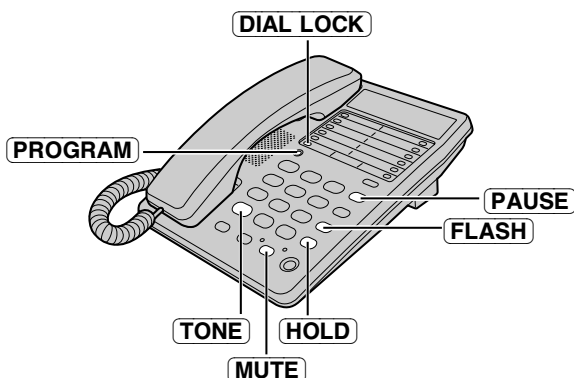

За ползващите услугите задържане на телефонния разговор и отговаряне на изчакващо повикване

Натиснете бутона **FLASH**, ако по време на разговор чуете сигнал за изчакващо повикване.

- Първият разговор ще бъде задържан и Вие ще можете да отговорите на новото повикване.
- За да се върнете към първия разговор, натиснете бутона **FLASH** отново.
- Ако тази функция не работи добре, консултирайте се с Вашата телефонна компания.

Еднократно тонално избиране без смяна на режима (За потребители на импулсно избиране)

Натиснете **TONE** преди да въведете номера, който се изисква при тонално избиране.

- Режимът на избиране се сменя на тонален. Вие можете да въведете номера за достъп до телефонен секретар, електронни банкови услуги и др. Когато затворите, режимът на избиране автоматично ще се върне на импулсен.

Как се използва бутона за пауза (При аналогова телефонна централа или при междуградски разговори)

Препоръчваме Ви да натиснете бутона **PAUSE**, ако е необходимо да въведете пауза при избиране чрез телефонна централа или за достъп до междуградски телефонни номера.

Пример: при необходимост от номер **9** за достъп до линията (телефонна централа)

9 → **PAUSE** → Телефонен номер

- Еднократното натискане на **PAUSE** осигурява няколко секунди пауза. Това предотвратява грешки при повторно избиране или при избиране на запаменен номер.
- Натискането на бутона **PAUSE** повече от веднъж увеличава времетраенето на паузата между цифрите.

► Специални характеристики

Заглушаване на изходящия говор

Натиснете бутона **MUTE** докато говорите.

- Индикаторът светва.
- Ответната страна не може да чува гласа Ви, но Вие можете да я чувате.
- За да продължите разговора, натиснете повторно бутона **MUTE**.

Включване на музика по време на задържане на разговор

Можете да включите или изключите музиката по време на задържане на разговор. Фабричната настройка е "включено".

Уверете се, че в момента няма задържан разговор.

1 Натиснете бутона **PROGRAM**.

- Индикаторът MUTE мига.

2 Натиснете бутона **MUTE**.

3 Натиснете бутона **4**.

4 За да изключите музиката, натиснете **2**.

ИЛИ

За да включите музиката, натиснете **1**.

5 Натиснете бутона **PROGRAM**.

- Ще чуете продължителен звуков сигнал
- Светлинният индикатор MUTE ще изгасне.
- Апаратът ще се върне в режим на готовност

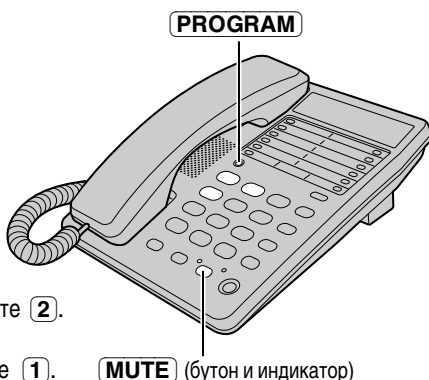



Бутон FLASH

Натискането на бутона **FLASH** Ви позволява да използвате специални характеристики на Вашата телефонна централа, като прехвърляне на вътрешни разговори или достъп до специални телефонни услуги (в зависимост от централата), като например изчакващо повикване

Избиране на Flash интервал

Flash интервалът зависи от Вашата телефонна мрежа или телефонна централа. Вие можете да изберете измежду следните flash интервали:

"80, 90, 100, 110, 200, 250, 300, 400, 600, 700 ms (милисекунди)".

Телефонът Ви е фабрично настроен на "600 ms".

Уверете се, че в момента няма задържан разговор.

1 Натиснете бутона **PROGRAM**.

- Индикаторът MUTE мига.

2 Натиснете бутона **MUTE**.

3 Натиснете бутона **2**.

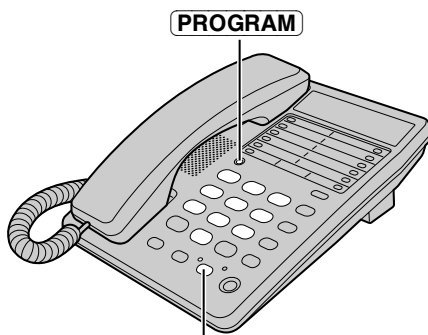

MUTE (бутон и индикатор)

4 Натиснете един от бутоните за избиране (**1** до **0**).

- | | | | |
|-------------------|-------------------|-------------------|-------------------|
| 1 : 80 ms | 2 : 90 ms | 3 : 100 ms | 4 : 110 ms |
| 5 : 200 ms | 6 : 250 ms | 7 : 300 ms | 8 : 400 ms |
| 9 : 600 ms | 0 : 700 ms | | |

5 Натиснете бутона **PROGRAM**.

- Ще чуете продължителен звуков сигнал
- Светлинният индикатор MUTE ще изгасне.
- Апаратът ще се върне в режим на готовност

- Ако сте свързани чрез телефонна централа, нейните функции може да изискват настройка на по-дълъг FLASH интервал. Посъветвайте се с Вашия доставчик на телефонна централа за правилната настройка.

► Специални характеристики

Настройване на паролата (PIN)

Четирицифрена парола (Персонален Идентификационен Номер - PIN) предпазва апарата Ви от неоторизирано ползване. Тази парола се настройва за специалните характеристики заключване и ограничаване на избирането. Първоначалната фабрична парола е "1111".

Уверете се, че в момента няма задържан разговор.

1 Натиснете бутона **PROGRAM**.

- Индикаторът MUTE светва.

2 Натиснете бутона **MUTE**.

3 Натиснете **5**.

4 Въведете настоящата парола

5 Натиснете бутона **PROGRAM**.

- Ако сте въвели правилната парола ще чуете звуков сигнал.
- Ако сте въвели грешна парола ще чуете три звукови сигнала. Въведете вярната парола и натиснете бутона **PROGRAM**.
- За да се върнете в режим на готовност, вдигнете слушалката и пак затворете.

6 Въведете новата парола - четирицифрено число.

7 Натиснете бутона **PROGRAM**.

- Ще чуете продължителен звуков сигнал
- Светлинният индикатор MUTE ще изгасне.
- Апаратът ще се върне в режим на готовност



Моля, запишете си PIN паролата. Ако я забравите, консултирайте се в най-близкия сервизен център на Панасоник.



Заклучване на избирането

Можете да предотвратите избирането от други лица на каквито и да било телефонни номера, с изключение на един единствен, предварително запаметения номер в бутон за спешни случаи EMERGENCY. Щом заключите избирането, въобще няма да можете да избирате. Докато не се премахне заключването на избирането, ще можете само да отговоряте на повиквания.

Преди да използвате тази характеристика Ви препоръчваме да запаметите номер за спешни случаи на бутон EMERGENCY (стр.14). Дори и бутоните за избиране да са заключени, запаметеният на този бутон номер може да бъде избран.

- Ако решите да не запаметите номер за спешни случаи, но все пак възнамерявате да използвате характеристиката заключване на избирането, всеки номер, запаметен допълнително на бутон EMERGENCY може да бъде избран.

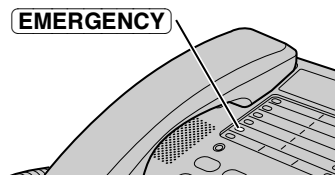

За заключване на избирането

- 1 Натиснете бутон **DIAL LOCK**.
 - Индикаторът MUTE мига.
- 2 Въведете паролата (стр. 20).
- 3 Натиснете бутон **PROGRAM**.
 - Ще чуете продължителен звуков сигнал.
 - Ако сте въвели грешна парола ще чуете три звукови сигнала. Въведете вярната парола и натиснете бутон **PROGRAM**.
 - Светлинният индикатор MUTE ще изгасне.
 - Апаратът ще се върне в режим на готовност.

Докато бутоните за избиране са заключени, Вие можете да използвате следните характеристики:

- Избиране на номера, програмиран в бутон EMERGENCY (стр.14).
- Регулиране на силата на звука на слушалката и говорителя с микрофон (стр.10).
- Заглушаване на изходящия говор (стр.18).
- Отговаряне на изчакващо повикване, след натискане на бутон **FLASH** (стр. 17)

За премахване на заключването на избирането

Следвайте отново горните точки 1 до 3.

► Специални характеристики

Ограничаване на избирането

Вие можете също така да ограничите избирането на определени номера, започващи с точно определена цифра (цифри) (една или две). В този случай всички номера, започващи с тези цифри няма да могат да се избират.

За ограничаване на избирането

Уверете се, че в момента няма задържан разговор.

- 1 Натиснете бутона **PROGRAM**.
 - Индикаторът MUTE мига.
- 2 Натиснете бутона **MUTE**.
- 3 Натиснете бутона **1**.
 - Ако не ползвате фабричната парола "1111", не е необходимо да въведете друга. Преминете към точка 6.
- 4 Въведете паролата (стр. 20).
- 5 Натиснете бутона **PROGRAM**.
 - Ако сте въвели грешна парола ще чуете три звукови сигнала. Въведете вярната парола и натиснете бутона **PROGRAM**.
- 6 Въведете цифрата (цифрите, една или две), чието избиране искате да ограничите (**0** до **9**).
 - Ако сбъркате, въведете отново правилната цифра.
 - За да промените ограничените цифри от 2 на 1, натиснете ***** и след това въведете една цифра.
- 7 Натиснете бутона **PROGRAM**.
 - Ще чуете продължителен звуков сигнал.
 - Светлинният индикатор MUTE ще изгасне.
 - Апаратът ще се върне в режим на готовност.



- Ако сте свързани чрез телефонна централа, тази характеристика може да не работи. Обърнете се към Вашия доставчик на телефонна централа за повече информация.

За премахване на ограничаването на избирането

Следвайте отново горните точки от 1 до 5. В точка 6, натиснете *****, за да премахнете ограничаването и натиснете бутона **PROGRAM**.

- Ще чуете продължителен звуков сигнал и апаратът ще се върне в режим на готовност.

Възможност за използване на допълнителна слушалка за глава



Ако към апарата включите слушалка за глава ще можете да разговаряте и ръцете Ви да са свободни. Ползвайте само слушалка Panasonic, модел KX-TCA89BX.

Свързване на допълнителната слушалка към телефонния апарат

Свържете допълнителната слушалка към предназначения за нея изход, както е показано на картинката.

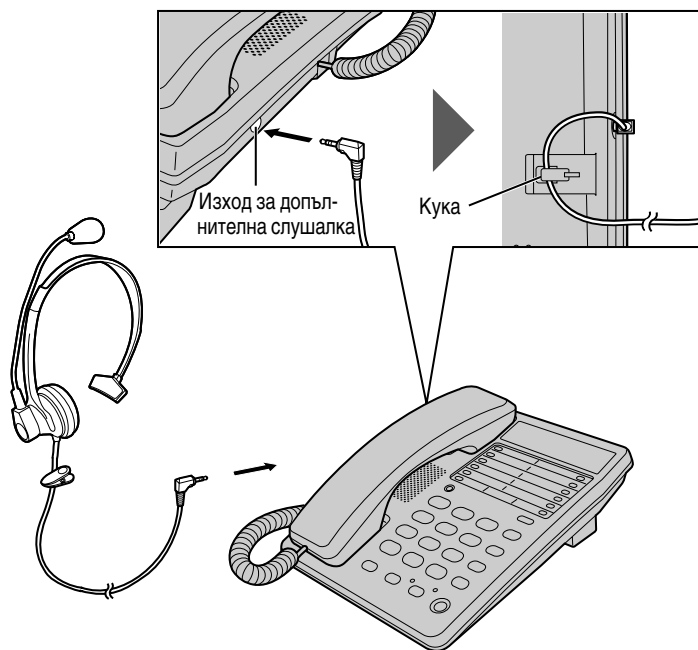

Ако желаете да разговаряте по обикновения начин, изключете допълнителната слушалка.

Възможност за използване ▶ на допълнителна слушалка за глава

Провеждане на телефонни разговори /Отговаряне на повикване

Уверете се, че сте поставили батериите.

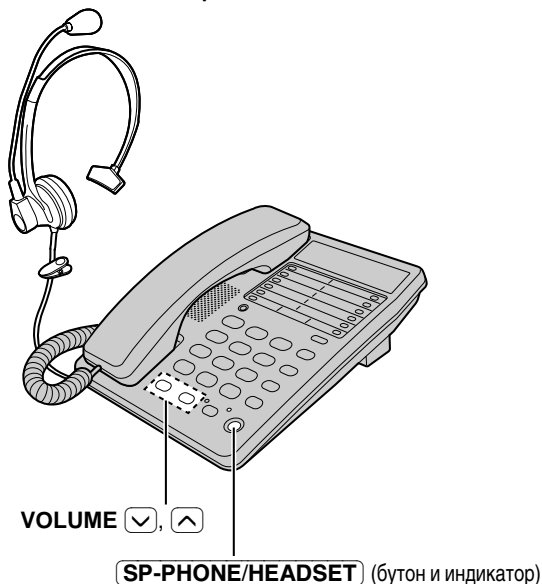

- 1 Натиснете бутона **SP-PHONE/HEADSET**, за да се обадите или да отговорите на повикване.
 - Индикаторът SP-PHONE/HEADSET мига.
 - Ако изберете погрешно, натиснете два пъти бутона **SP-PHONE/HEADSET** и изберете отново номера.
- 2 За да прекъснете разговора, натиснете бутона **SP-PHONE/HEADSET**.
 - Индикаторът изгасва.

Регулиране на силата на звука на допълнителната слушалка (4 степени):

Докато използвате допълнителна слушалка за глава, натиснете Бутон **VOLUME** ▾ или ▲.

- По време на разговор с помощта на допълнителна слушалка, вдигането на основната слушалка на телефонния апарат няма да е достатъчно, за да прехвърлите разговора на нея.
- Ако по време на разговор изключите допълнителната слушалка, а в този момент слушалката на телефонния апарат е била затворена, разговорът ще се прехвърли на говорителя с микрофон.
- По време на разговор чрез говорителя с микрофон можете да се прехвърлите на допълнителната слушалка, като я включите.

Смяна на батериите

Ако говорителят с микрофон не работи, може би е време да смените батериите. Сменете батериите в рамките на 1 минута, за да запазите програмируемите настройки.

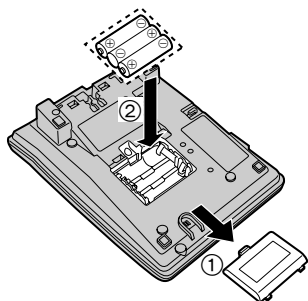

1. Натиснете, по указания начин, и извадете капака.
2. Сменете батериите с нови, като обърнете внимание на правилното ориентиране на полюсите (+, -), и затворете капака.

- При смяната на батериите слушалката трябва да е затворена.

Указания за безопасност на батериите:

За да предпазите апарата от повреда, дължащи се на протичане на батериите, същите трябва да се използват коректно.

- Не поставяйте заедно различни видове батерии.
- Не зареждайте батериите, не ги свързвайте на късо, не ги разглобявайте, нагрявайте или палете.
- Подменяйте наведнъж всички батерии

Забележка:

- Преди да отворите капака на батериите, изключете кабела на телефонната линия.
- Ако ползвате алкални батерии, сменяйте ги поне веднъж на 6 месеца, в противен случай могат да възникнат повреди във функционирането на апарата. (Ако ползвате манганови батерии, сменяйте ги на всеки 3 месеца.)
- Не използвайте никел-кадмиеви батерии.

Преди да потърсите помощ

Проблем	Решение
Апаратът не работи.	<ul style="list-style-type: none">● Проверете настройките (стр. 5-9).● Извадете батериите и ги поставете отново.
Апаратът не звъни.	<ul style="list-style-type: none">● Звъненето е изключено. Превключете на HIGH (силно) или LOW (тихо) (стр.8)
Не можете да се обадите.	<ul style="list-style-type: none">● Проверете правилно ли е настроен режимът за избиране (стр.8).● Избирането е заключено. За премахване на този режим вижте стр.21.● Избирането на този номер е ограничено. За премахване на този режим вижте стр.22.
Другата страна изведнъж не може да чува гласа Ви по време на разговор.	<ul style="list-style-type: none">● MUTE може да е бил натиснат по време на разговора. Натиснете бутона MUTE.
Не можете да правите настройки, като например на режима на избиране	<ul style="list-style-type: none">● Не е възможно програмиране, ако в същото време е задържан разговор.● Докато програмирате, не правете паузи, по-дълги от 60 секунди.
Не можете да запаметите номер в паметта.	<ul style="list-style-type: none">● Не е възможно програмиране, ако в същото време е задържан разговор.● Проверете дали са поставени батериите и дали те не са изтощени.● Не въвеждайте телефонен номер, по-дълъг от 22 цифри.
По време на програмиране апаратът започва за звъни и програмирането прекъсва.	<ul style="list-style-type: none">● За да отговорите на повикването, вдигнете слушалката или натиснете бутона SP-PHONE/HEADSET. След края на разговора, започнете програмирането отначало.
Не можете да избирате повторно, с помощта на бутона REDIAL .	<ul style="list-style-type: none">● Ако последният избран номер е бил по-дълъг от 32 цифри, той няма да бъде правилно избран повторно.
Програмираната до момента информация е изтрита	<ul style="list-style-type: none">● Ако батериите са се изтощили, информацията може да се е изтрила. Ако е необходимо програмирайте отново настройките.

Указания за безопасност

Обърнете специално внимание за спазването на следните указания за безопасност.

Инсталация

Околна среда

- 1) Не използвайте апарата в близост до вода – например в близост до ваната, легена, мивката и т.н. Влажни помещения, като мазета и сутерени, също трябва да се избягват.
- 2) Апаратът трябва да бъде далеч от източници на висока температура, като радиатори, готварски печки и др. Той не бива да бъде поставян и в стаи, където температурата е под 5°C или над 40°C.

Съхранение

- 1) Не поставяйте тежки предмети върху апарата.
- 2) Погрижете се върху апарата да не падат предмети и да не бъдат разливани течности. Не подлагайте апарата на силен дим, прах, механични вибрации или удари.
- 3) Поставете апарата върху равна повърхност.

ВНИМАНИЕ:

За да намалите риска от възникване на пожар или злополуки, прочетете и следвайте тези указания.

1. Използвайте само указания вид батерии.
2. Не хвърляйте батериите в огън. Те могат да експлодират.
3. Не отваряйте или видоизменяйте батериите. Те съдържат разяждащ електролит, който може да предизвика изгаряния или наранявания на очите и кожата. При поглъщане е токсичен.
4. Внимавайте да не допирате батериите до проводими предмети, като например пръстени, гривни и ключове. Батериите и/или проводимият предмет може да се нагреят и да предизвикат изгаряния.
5. Не зареждайте батериите, с които е снабден, или предназначения за този продукт батерии. Възможно е те да протекат или да експлодират
6. Не се опитвайте да удължите живота на батериите, с които е снабден, или предназначения за този продукт батерии, чрез нагряване. Това може да доведе до изтичане на електролит и да предизвика изгаряния или възпаление на очите или кожата.
7. Сменяйте наведнъж всички батерии. Комбинацията от нови и изтощени батерии може да предизвика вътрешно налягане, което да пробие изтощените батерии. (Отнася се за апарати, функциониращи с повече от една батерия).
8. Когато поставяте батериите, спазвайте правилните поляритет и ориентация. Тяхното неспазване може да предизвика натоварване и да доведе до протичане или експлодиране на батериите.
9. Ако не ползвате дълго този продукт (например няколко месеца и по-дълго), извадете батериите. Ако не го направите, през това време батериите могат да протекат.
10. Колкото се може по-бързо отстранете от продукта изтощените батерии, защото могат да протекат.
11. Не съхранявайте този продукт, батериите, с които е снабден, или предназначения за този продукт батерии, в помещения с висока температура. Ако съхранявате батериите в хладилник или фризер, в желанието си да удължите живота им, е необходимо те да бъдат предпазени от конденз по време на съхранението и при размразяване. След подобно съхранение, преди употреба, е необходимо батериите да се стабилизират на стайна температура.

ЗАБЕЛЕЖКА:

ЗА ДА ИЗБЕГНЕТЕ РИСКА ОТ ПОЖАР ИЛИ ТОКОВ УДАР, НЕ ИЗЛАГАЙТЕ ТОЗИ ПРОДУКТ НА ДЪЖД ИЛИ ВСЯКАКЪВ ДРУГ ВИД ВЛАГА.

Ако има някакъв проблем, откачете апарата от телефонната линия и свържете телефон, за който сте сигурни, че работи. Ако изправният телефон функционира нормално, не включвайте апарата отново към линията, докато проблемът му не бъде отстранен. Ако изправният телефон не функционира нормално, обърнете се към Вашата телефонна компания.